



# رُوفور

## راهنمای مالک

برای ایمنی و آسایش خود، این راهنما را با دقت مطالعه و جهت استفاده های بعدی در خودرو نگهداری فرمایید.

# ایر-ویا

جهت دریافت اطلاعات بیشتر با شماره تلفن ۰۲۱-۷۳۴۵۶ تماس حاصل فرمائید.

## اطلاعات مرتبط با پمپ بنزین

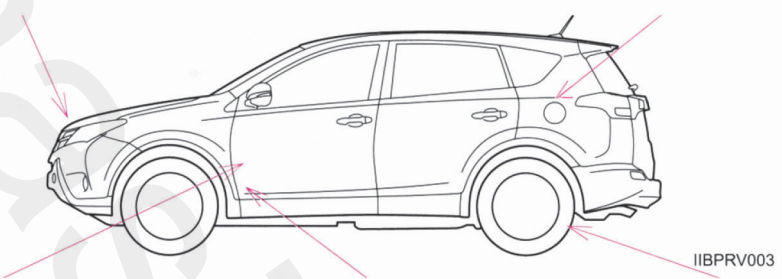
اهرم جانبی نگهدارنده صفحه ۲۹۵	درب باک سوخت صفحه ۵۲۵	
		
اهرم ضامن قفل درب موتور صفحه ۶۹۶	ضامن باز کننده درب باک سوخت صفحه ۲۹۵	فشار باد لاستیک صفحه ۵۲۵
60L(15.9 gal., 13.2 Imp.gal.)		ظرفیت باک سوخت بنزینی ( به عنوان مرجع )
صفحه ۶۸۷، ۲۹۲		نوع سوخت
صفحه ۶۹۶		فشار باد لاستیک سرد
L (qt. Imp.qt) ◀ موتورهای 3ZR-FAE و 3ZR-FE به همراه فیلتر روغن موتور 4.2 (4.4 ، 3.7) بدون فیلتر روغن موتور 3.9 (4.1 ، 3.4) ◀ موتور 2AR-FE به همراه فیلتر روغن موتور 4.4 (4.6 ، 3.9) بدون فیلتر روغن موتور 4.0 (4.2 ، 3.5)		ظرفیت روغن موتور (تخلیه و پر کردن مجدد-مرجع)  موتور بنزینی
L(qt., Imp. qt.) به همراه فیلتر روغن موتور 5.9 (6.2، 5.2) بدون فیلتر روغن موتور 5.5 (5.8 ، 4.8)		موتور دیزل
صفحه ۶۸۸		نوع روغن موتور

تمامی حقوق این اثر محفوظ است. کپی قسمتی یا تمام این کتابچه یا نشر دوباره آن بدون اجازه کتبی از تویوتا موتور ممنوع است و پیگرد قانونی دارد.

# به نام خدا

## خریدار گرامی

ضمن خوشامدگویی جهت پیوستن به خانواده بزرگ ایرتویا، تبریک ما را برای انتخاب این خودرو پذیرا باشید و امیدواریم خودرو جدید بتواند در لحظات شاد زندگی شما سهمی داشته باشد.

این راهنما در استفاده درست از خودرو و نحوه رانندگی با آن شما را یاری خواهد کرد. برای استفاده آسان تر، مجموعه حاضر به بخش های مختلف تقسیم شده و هر بخش مربوط به جنبه متفاوتی از رانندگی یا مراقبت از خودرو شما است. توصیه می شود برای آشنایی با امکانات و قابلیت های خودروی جدیدتان هر بخش با دقت مورد مطالعه قرار گیرد.

**ایمنی و امنیت:** این بخش شامل اطلاعات موردنیاز شما قبل از شروع رانندگی، سیستم های ایمنی خودرو و سرنشین، سیستم های امنیتی و ضد سرقت خودرو و برخی نکات سودمند مرتبط با آن می باشد.

**نمایشگرها:** در این بخش عملکرد نمایشگرهای مختلف توضیح داده شده است.

**نحوه عملکردها:** شامل تنظیم صندلی ها، فرمان، آینه ها، باز و بست درب و پنجره ها می باشد.

**رانندگی:** در این بخش توصیه هایی در خصوص راندن خودرو، دستورالعمل های رانندگی، سیستم روشنایی خارجی، سوخت گیری و سیستم های پشتیبانی رانندگی ارائه شده است.

**تجهیزات داخلی:** این قسمت در مورد سیستم تهویه مطبوع، چراغ های داخلی و تجهیزات داخل خودرو اطلاعاتی می دهد.

**نگهداری و مراقبت:** اطلاعات این بخش شامل نکات نظافت داخلی و خارجی خودرو، بازدید های دوره ای و دانستنی هایی است که برای مالک ضروری می باشد. مانند تعویض لاستیک، فیوز و چرخ ها.

**عملکرد در مواقع اضطراری:** فوریت های فنی این قسمت بمنظور کمک به حل اشکالات کوچک و اجتناب ناپذیر در مواقع اضطراری است که گاهی ممکن است به وقوع بپیوندد.

**مشخصات خودرو:** شامل اطلاعات فنی درباره موتور، گیربکس، ابعاد، ظرفیت ها و اوزان می باشد.

### توجه:

جهت اطلاع از نحوه نگهداری خودرو، ضوابط و شرایط خدمات گارانتی و انجام سرویس های دوره ای، به دفترچه راهنمای نگهداری و خدمات گارانتی مراجعه فرمایید.

توصیه می شود مواد مصرفی و قطعات یدکی اصلی از نمایندگی های مجاز ایرتویا که در بسته بندی با هولوگرام ایرتویا ارائه می شود تأمین گردد.

**نکته مهم:** امکانات هر خودرو با توجه به مدل آن متفاوت است. به همین خاطر ممکن است بخشی از اطلاعات مندرج در این راهنما در مورد خودروی شما صادق نباشد. برای کسب اطمینان می توانید با نمایندگی مجاز ایرتویا تماس بگیرید.

در صورت فروش خودرو، این راهنما را به منظور اطلاع خریدار از حقوق خود و شرایط گارانتی به ایشان تسلیم فرمایید. با رعایت موضوعات تشریح شده، عملکرد مناسب خودرو تضمین شده و در صورت بروز ایرادات ناشی از کیفیت در دوره گارانتی، رفع عیب در چارچوب شرایط گارانتی بدون هزینه انجام خواهد شد.

## فهرست تصویری

از طریق تصاویر جستجو کنید.

### ۱ ایمنی و امنیت

از خواندن دقیق این بخش اطمینان حاصل نمایید.

### ۲ صفحه‌نمایشگر (جلوداشبورد)

نحوه خواندن نشانگرها و عقربه‌ها، انواع چراغ‌های اخطار ، هشدار و غیره

### ۳ نحوه عملکرد هر بخش

باز و بسته کردن درب‌ها و پنجره‌ها، تنظیمات لازم پیش از رانندگی و غیره

### ۴ رانندگی

نحوه عملکرد و توصیه‌های لازم برای رانندگی

### ۵ تجهیزات داخلی خودرو

استفاده از تجهیزات داخلی و غیره

### ۶ نگهداری و مراقبت

مراقبت از خودرو و عملکردهای تعمیر و نگهداری

### ۷ عملکرد در مواقع اضطراری

چه اقداماتی در صورت بروز مشکل یا در مواقع اضطراری لازم است

### ۸ مشخصات خودرو

مشخصات خودرو، مشخصه‌های سفارشی‌سازی و غیره

## پیوست

جستجو از طریق علائم

۲ صفحه نمایشگر (جلو داشبورد)

۲. صفحه نمایشگر (جلو داشبورد)

- ۱۰۲ ..... نشانگرها و چراغ‌های هشدار
- ۱۰۸ ..... عقربه‌ها و درجه‌ها ..... صفحه نمایش چندمنظوره
- ۱۱۰ ..... (تیپ A) ..... صفحه نمایش چندمنظوره
- ۱۱۵ ..... (تیپ B) ..... اطلاعات مصرف سوخت
- ۱۲۳ ..... اطلاعات مصرف سوخت

۳ نحوه عملکرد هر بخش

۱-۳ اطلاعات سوئیچ

- ۱۲۸ ..... سوئیچ‌ها

۲-۳ باز کردن، بستن و قفل کردن درها

- ۱۳۱ ..... سیستم ورود و استارت هوشمند.
- ۱۴۷ ..... فرستنده کنترل از راه دور.
- ۱۵۴ ..... درب‌های جانبی.
- ۱۵۹ ..... درب پشتی

۳-۳ تنظیم صندلی‌ها

- ۱۷۱ ..... صندلی‌های جلو
- ۱۷۳ ..... صندلی‌های عقب
- ۱۷۶ ..... پشت سری‌ها

۴-۳ تنظیم غربلیک فرمان و آینه‌ها

- ۱۷۹ ..... غربلیک فرمان
- ۱۸۰ ..... آینه دید عقب داخلی
- ۱۸۳ ..... آینه‌های بغل

- ۸ ..... برای اطلاع شما
- ۱۲ ..... خواندن این کتابچه راهنما
- ۱۳ ..... نحوه جستجو
- ۱۴ ..... فهرست تصویری

۱ ایمنی و امنیت

۱-۱ استفاده ایمن از خودرو

- ۳۲ ..... پیش از رانندگی
- ۳۴ ..... رانندگی ایمن
- ۳۶ ..... کمربندهای ایمنی
- ۴۴ ..... کیسه‌های هوا (ایر‌بگ)

روشن / خاموش نمودن دستی سیستم

- ۵۷ ..... کیسه‌های هوا
- ۶۰ ..... اطلاعات ایمنی مرتبط با کودکان
- ۶۱ ..... صندلی کودک
- ۷۲ ..... نصب صندلی کودک
- ۸۸ ..... پیشگیری‌های مرتبط با گاز آگزوز

۲-۱ سیستم ضد سرقت

- ۸۹ ..... سیستم ایموبلایزر (ضدسرقت) موتور
- ۹۲ ..... سیستم قفل دوگانه
- ۹۳ ..... آژیر
- ۱۰۰ ..... تجهیزات ضدسرقت

### ۳-۴ عملکرد چراغ‌ها و برف‌پاک‌کن‌ها

- کلید (دسته) چراغ‌های جلو ..... ۲۶۹  
 چراغ نور بالای اتوماتیک ..... ۲۷۶  
 کلید (دسته) چراغ‌های مه‌شکن ..... ۲۸۲  
 برف‌پاک‌کن و شیشه‌شوی شیشه جلو ..... ۲۸۴  
 برف‌پاک‌کن و شیشه‌شوی شیشه عقب ..... ۲۹۰

### ۴-۴ سوخت‌گیری

- باز کردن درب باک سوخت ..... ۲۹۲

### ۴-۵ استفاده از سیستم‌های

#### حمایتی رانندگی

- کروز کنترل ..... ۲۹۷  
 LDA (هشدار رانندگی بین خطوط) ..... ۳۰۱  
 سنسور کمکی پارک تویوتا ..... ۳۰۹  
 کلید قفل رانندگی چهار چرخ محرک  
 (مدل‌های 4WD) ..... ۳۱۵  
 سیستم‌های کمکی رانندگی ..... ۳۱۶  
 سیستم کنترل کمکی شروع به حرکت در  
 سربالایی ..... ۳۲۴  
 سیستم کنترل کمکی حرکت در سرازیری ..... ۳۲۶  
 BSM (نشانگر نقطه کور) ..... ۳۲۹  
 عملکرد نشانگر نقطه کور ..... ۳۳۳  
 عملکرد هشدار عبور و مرور در عقب ..... ۳۳۶

### ۴-۶ نکات سودمند در رانندگی

- نکات سودمند برای رانندگی در زمستان ..... ۳۳۹  
 پیش‌فرض‌های خودروی چند منظوره ..... ۳۴۴

### ۵-۳ باز کردن، بستن پنجره‌ها و سان‌روف

- شیشه بالابرهای برقی ..... ۱۸۷  
 سان‌روف (سقف برقی) ..... ۱۹۰

## ۴ رانندگی

### ۴-۱ پیش از رانندگی

- رانندن خودرو ..... ۱۹۶  
 بار و محفظه بار ..... ۲۱۰  
 یدک کشیدن تریلر  
 (بجز کشور آفریقای جنوبی) ..... ۲۱۲  
 یدک کشیدن تریلر  
 (مخصوص کشور آفریقای جنوبی) ..... ۲۱۳

### ۴-۲ دستورالعمل‌های رانندگی

- سوئیچ موتور (خودروهای فاقد سیستم ورود  
 و استارت هوشمند) ..... ۲۲۴  
 سوئیچ موتور (خودروهای مجهز به سیستم ورود و  
 استارت هوشمند) ..... ۲۲۸  
 گیربکس اتوماتیک (مجهز به حالت S) ..... ۲۳۹  
 گیربکس اتوماتیک (مجهز به حالت M) ..... ۲۴۶  
 CVT (گیربکس با ضریب دنده پیوسته) ..... ۲۵۲  
 گیربکس معمولی (غیراتوماتیک) ..... ۲۶۱  
 دسته راهنما ..... ۲۶۵  
 ترمز دستی ..... ۲۶۷  
 بوق ..... ۲۶۸

۵ تجهیزات داخلی خودرو

۵-۱ نحوه استفاده از سیستم تهویه هوای مطبوع (ایرکاندیشن) و سیستم مه‌زدایی سیستم تهویه هوای مطبوع (ایرکاندیشن) ..... ۳۵۲

دستی ..... ۳۵۲

سیستم تهویه هوای مطبوع (ایرکاندیشن) ..... ۳۵۸

اتوماتیک ..... ۳۵۸

مه‌زدایی شیشه پشتی و آینه‌های بغل ..... ۳۶۹

۲-۵ نحوه استفاده از سیستم صوتی

انواع سیستم صوتی ..... ۳۷۱

نحوه استفاده از رادیو ..... ۳۷۴

نحوه استفاده از پخش CD ..... ۳۸۱

پخش دیسک‌های MP3 و WMA ..... ۳۸۹

نحوه عملکرد iPod ..... ۳۹۸

نحوه عملکرد حافظه جانبی USB ..... ۴۰۹

استفاده بهینه از سیستم صوتی ..... ۴۱۹

نحوه استفاده از پورت AUX ..... ۴۲۲

نحوه استفاده از کلیدهای صوتی روی غربلیک فرمان ..... ۴۲۳

سیستم صوتی/ تلفن مجهز به بلوتوث® Bluetooth ..... ۴۲۶

نحوه استفاده از سیستم صوتی/ تلفن مجهز به بلوتوث® Bluetooth ..... ۴۳۴

عملکرد دستگاه‌های پخش قابل حمل مجهز به بلوتوث® Bluetooth ..... ۴۴۰

برقراری تماس ..... ۴۴۴

نحوه استفاده از منوی "SET UP" (منوی "Bluetooth") ..... ۴۴۹

نحوه استفاده از منوی "SETUP" (منوی "PHONE" یا "TEL") ..... ۴۵۶

## ۶ نگهداری و مراقبت

### ۱-۶ نگهداری و مراقبت

تمیز کردن و حفاظت از

بیرون خودرو ..... ۴۹۲

تمیز کردن و حفاظت از

داخل خودرو ..... ۴۹۷

### ۲-۶ نگهداری

الزامات نگهداری ..... ۵۰۰

برنامه تعمیر و نگهداری ..... ۵۰۳

### ۳-۶ نگهداری قابل انجام توسط مالک

پیشگیری‌های مرتبط با نگهداری‌های

قابل انجام توسط مالک ..... ۵۲۱

درب موتور ..... ۵۲۵

قرار دادن جک ..... ۵۲۷

محفظه موتور ..... ۵۲۹

لاستیک‌ها ..... ۵۵۲

فشار باد لاستیک‌ها ..... ۵۶۱

چرخ‌ها ..... ۵۶۳

فیلتر تهویه هوای مطبوع (ایرکانشن) ..... ۵۶۶

الکترونیکی ..... ۵۶۸

کنترل و تعویض فیوزها ..... ۵۷۲

لامپ چراغ‌ها ..... ۵۸۷

### ۳-۵ نحوه استفاده از چراغ‌های داخلی

فهرست چراغ‌های داخلی ..... ۴۶۳

چراغ‌های داخلی ..... ۴۶۴

چراغ‌های سقفی (شخصی) ..... ۴۶۴

### ۴-۵ نحوه استفاده از جعبه‌های نگهدارنده

فهرست جعبه‌های نگهدارنده ..... ۴۶۶

جعبه داشبورد ..... ۴۶۷

جعبه کنسول ..... ۴۶۸

جا لیوانی ..... ۴۶۹

نگهدارنده‌های بطری ..... ۴۷۰

تجهیزات محفظه بار ..... ۴۷۱

### ۵-۵ دیگر تجهیزات داخلی خودرو

آفتابگیرها و آینه‌های آرایشی ..... ۴۸۱

ساعت ..... ۴۸۲

زیرسیگاری قابل حمل ..... ۴۸۳

خروجی برق ..... ۴۸۴

گرمکن صندلی‌ها ..... ۴۸۵

زیرآرنجی ..... ۴۸۷

قلاب‌های جا لباسی ..... ۴۸۸

دستگیره‌های سقفی ..... ۴۸۹



۷ عملکرد در مواقع اضطراری

۷-۱ اطلاعات مهم

- چراغ‌های فلاشر (احتیاط) ..... ۶۰۴  
 در صورت لزوم توقف خودرو در موقعیت  
 اضطراری ..... ۶۰۵

۷-۲ اقدامات لازم در مواقع اضطراری

- در صورت لزوم بکسل نمودن خودرو ..... ۶۰۷  
 در صورت بروز مشکل ..... ۶۱۳  
 سیستم قطع پمپ سوخت  
 (فقط موتور بنزینی) ..... ۶۱۴  
 در صورت روشن شدن چراغ‌های اخطار یا به صدا  
 درآمدن آژیر هشدار ..... ۶۱۵  
 در صورت نمایش پیغام اخطار یا هشدار (فقط  
 خودروهای مجهز به صفحه نمایش  
 چندمنظوره تیپ B) ..... ۶۲۷  
 در صورت پنچر کردن ..... ۶۴۴  
 در صورت روشن نشدن موتور ..... ۶۵۷  
 در صورت خارج نشدن دسته دنده از وضعیت پارک  
 P (بجز خودروهای مجهز  
 به گیربکس معمولی) ..... ۶۵۹  
 در صورت کار نکردن صحیح سوئیچ الکترونیکی  
 (خودروهای مجهز به سیستم ورود و استارت  
 هوشمند) ..... ۶۶۰  
 در صورت خالی شدن باتری خودرو ..... ۶۶۴  
 در صورت داغ کردن موتور ..... ۶۷۱  
 در صورت تمام شدن سوخت و توقف موتور (فقط  
 موتور دیزلی) ..... ۶۷۴  
 در صورت گیر کردن خودرو ..... ۶۷۵

## مشخصات خودرو

### ۸-۱ مشخصات خودرو

اطلاعات تعمیر و نگهداری (سوخت، سطح روغن و غیره) ..... ۶۸۰  
اطلاعات سوخت ..... ۶۹۸

### ۸-۲ سفارشی‌سازی

مشخصه‌های قابل سفارشی‌سازی ..... ۷۰۰

### ۸-۳ موارد مقدار دهی اولیه

موارد قابل مقدار دهی اولیه ..... ۷۰۷

## پیوست

اگر این اتفاق افتاد چکار کنیم .....  
(برطرف کردن مشکل) ..... ۷۱۰

در خودروهای مجهز به سیستم مسیریاب یا سیستم چندرسانه‌ای برای اطلاع از جزئیات مرتبط با سیستم‌های لیست‌شده در زیر، «کتابچه مالک راهنمای سیستم مسیریاب و سیستم چندرسانه‌ای» یا «کتابچه راهنمای مالک سیستم چندرسانه‌ای» را مطالعه نمایید.

- سیستم مسیریاب
- سیستم مانیتور دید عقب
- سیستم صوتی

## برای اطلاع شما

### کتابچه راهنمای مالک خودرو

این کتابچه راهنما قابل استفاده در تمامی مدل‌ها و تجهیزات شامل آپشن‌ها (موارد انتخابی) می‌باشد. ممکن است با توضیحاتی مواجه شوید که مربوط به تجهیزات موجود در خودروی شما نمی‌باشد. تمامی مشخصات ارائه شده در این کتابچه راهنما مربوط به زمان چاپ است. با این وجود براساس سیاست تویوتا در جهت ارتقاء مداوم تولیدات خود، این شرکت حق ایجاد هرگونه تغییری را بدون اطلاع قبلی، برای خود محفوظ می‌داند. با توجه به مشخصات خودروی نشان داده شده در تصاویر، ممکن است از نظر تجهیزات با خودروی شما متفاوت باشد.

### تجهیزات جانبی، قطعات یدکی و تعویض قطعات خودروی تویوتا

در حال حاضر انواع گوناگونی از قطعات یدکی و تجهیزات غیراصلی خودروی تویوتا در بازار موجود می‌باشد. استفاده از چنین قطعات یدکی و تجهیزات جانبی غیراصلی ممکن است ایمنی خودروی شما را به شدت تحت تاثیر قرار دهد، حتی اگر این قطعات توسط شرکت‌های مجاز در کشور شما تولید شده باشند. شرکت تویوتا موتور گارانتی چنین قطعات یدکی و تجهیزات جانبی غیراصلی و استفاده از آنها در مراحل تعویض و نصب را قبول نمی‌کند. برای تعمیر این خودرو از قطعات یدکی غیراصلی تویوتا استفاده نکنید، زیرا در غیراینصورت عملکرد، ایمنی یا دوام خودرو را تحت تاثیر قرار داده و حتی باعث نقض قوانین دولتی می‌گردد. همچنین عملکرد نادرست و صدمه دیدن خودرو ناشی از استفاده از قطعات غیراصلی، تحت گارانتی خودرو قرار نمی‌گیرد.

## نصب سیستم فرستنده RF

نصب سیستم فرستنده RF در خودرو بر عملکرد سیستم‌های الکترونیکی زیر تأثیر می‌گذارد :

- سیستم توزیع سوخت چند بخشی / سیستم توزیع سوخت چند بخشی ترتیبی
  - سیستم کروزر کنترل (کنترل سرعت یکنواخت)
  - سیستم ترمز ضد قفل
  - سیستم ایربگ (کیسه هوا)
  - سیستم پیش کشنده کمربند ایمنی
- در رابطه با نصب سیستم فرستنده RF حتماً سیستم را با نمایندگی مجاز تویوتا از نظر اقدامات احتیاطی یا دستورالعمل‌های خاص کنترل و بررسی نمایید.
- اطلاعات مربوط به فرکانس باندهای رادیویی، سطح انرژی برق، موقعیت قرارگیری آنتن و نحوه نصب سیستم فرستنده RF را می‌توانید از نمایندگی‌های مجاز تویوتا درخواست نمایید.

## ثبت اطلاعات خودرو

خودروی تویوتا دارای چندین کامپیوتر پیشرفته است که اطلاعات خاص زیر را ثبت می‌کند :

- دور موتور
- وضعیت گاز
- وضعیت ترمز
- سرعت خودرو
- موقعیت دسته دنده (بجز گیربکس معمولی)

اطلاعات ثبت شده با توجه به سطح امکانات خودرو متفاوت می‌باشد. بنابراین این کامپیوتر قادر به ثبت مکالمات صداها و تصاویر نمی‌باشد.

● نحوه استفاده از اطلاعات تویوتا از اطلاعات ثبت شده در این کامپیوترها برای عیب‌یابی، انجام تحقیقات، توسعه و افزایش کیفیت استفاده می‌نماید.

تویوتا اطلاعات ثبت شده را در اختیار هیچ شخص ثالثی بجز موارد زیر قرار نخواهد داد:

- در صورت توافق با مالک خودرو یا اجاره کننده (در صورت اجاره دادن خودرو)
- در صورت درخواست رسمی پلیس، دادگاه یا نماینده دولت
- برای استفاده در موارد قانونی توسط تویوتا
- به منظور تحقیق در زمانی که اطلاعات در ارتباط با خودرویی خاص یا مالک خودرو نباشد.

## ثبت اطلاعات حوادث

این خودرو به ثبت کننده اطلاعات حوادث (EDR) مجهز است. هدف اصلی EDR ثبت حوادثی خاص نظیر تصادف یا اتفاقات مشابه مانند باز شدن کیسه هوا یا برخورد به مانع در جاده است، این اطلاعات به تشخیص نحوه عملکرد خودرو کمک خواهد کرد. سیستم EDR برای ثبت اطلاعات ایمنی و حرکتی خودرو در زمان کوتاه حدود ۳۰ ثانیه یا کم تر طراحی شده است. هرچندکه بسته به نوع و شدت ضربه، ممکن است این اطلاعات ثبت نشود.

موارد زیر ارائه شده است :

- نحوه عملکرد سیستم‌های مختلف در خودرو
- میزان فشار دادن پدال گاز و یا ترمز توسط راننده
- و سرعت خودرو

این اطلاعات به تشخیص بهتر موقعیت‌های تصادف و میزان آسیب‌دیدگی کمک خواهد کرد. توجه : هنگامی که تصادف جدی رخ داده باشد، اطلاعات حوادث در سیستم EDR ثبت می‌شود. حین رانندگی در شرایط عادی، هیچ‌گونه اطلاعاتی در EDR ثبت نمی‌شود و همچنین اطلاعات شخصی (مانند نام، جنسیت، سن و محل تصادف) در سیستم EDR ثبت نخواهد شد. با این وجود ممکن است شخص ثالثی مانند نیروهای پلیس، اطلاعات EDR را با اطلاعات شخصی فرد دیگر حین تحقیق در مورد تصادف مرتبط نمایند.

برای خواندن اطلاعات ثبت شده بوسیله EDR، به تجهیزات خاص، دسترسی به خودرو یا سیستم EDR لازم می‌باشد. علاوه بر سازنده خودرو، شخص ثالثی مانند نیروی پلیس هم مجهز به تجهیزات لازم جهت خواندن اطلاعات هستند و در صورت دسترسی به خودرو یا EDR قادرند اطلاعات را بخوانند.

- در اختیار قرار دادن اطلاعات EDR

تویوتا اطلاعات EDR را در اختیار شخص ثالث قرار نمی‌دهد، مگر اینکه:

- در صورت توافق با مالک یا اجاره کننده خودرو (در صورت اجاره دادن خودرو)
- در صورت درخواست رسمی پلیس، دادگاه یا نماینده دولت
- برای استفاده در موارد قانونی توسط تویوتا

با این وجود در صورت لزوم شرکت تویوتا از این اطلاعات در موارد زیر استفاده می‌کند :

- از این اطلاعات برای تحقیق در موارد عملکرد ایمنی خودرو استفاده کند.
- اطلاعات را به منظور تحقیق در اختیار شخص ثالث قرار می‌دهد بدون اینکه اشاره‌ای به مشخصات خودرو یا نام مالک داشته باشد.

## اسقاط کردن خودروی تویوتا

کیسه‌های هوا و سیستم پیش‌کشنده کمربند ایمنی خودروی تویوتا حاوی مواد شیمیایی قابل انفجار است. در صورت اسقاط خودروی مجهز به کیسه‌های هوا و سیستم پیش‌کشنده کمربند ایمنی، ممکن است حادثی نظیر آتش‌سوزی رخ دهد. پیش از اسقاط کردن خودرو، اطمینان حاصل کنید که ابتدا در نمایندگی‌های مجاز تویوتا، کیسه‌های هوا و سیستم پیش‌کشنده کمربند ایمنی خارج شده است.

هشدار 

### پیشگیری‌های کلی هنگام رانندگی

رانندگی تحت تاثیر الکل و دارو: در صورت مصرف الکل یا داروهایی که باعث کاهش توانایی عملکرد راننده می‌شوند، هرگز رانندگی نکنید. الکل و برخی داروهای خاص، عکس‌العمل راننده را به تاخیر می‌اندازد، قضاوت را تحت تاثیر قرار داده و هماهنگی مغز و بدن را کاهش می‌دهند که منجر به تصادف و در نتیجه آسیب‌های جسمی جدی و مرگ می‌گردد.

رانندگی با احتیاط: همواره با احتیاط رانندگی کنید. اشتباهات دیگر رانندگان یا عابرین پیاده را پیش‌بینی کنید و برای جلوگیری از تصادف آماده باشید.

حواس‌پرتی راننده: همواره با حواس جمع رانندگی کنید. هر چیزی که حواس راننده را پرت می‌کند، مانند انجام تنظیمات، صحبت با تلفن همراه یا خواندن مطالبی می‌تواند منجر به تصادف و در نتیجه آسیب‌های جسمی جدی و حتی مرگ راننده، سرنشینان و دیگران گردد.

### پیشگیری‌های کلی ایمنی کودکان

هرگز کودکان را در خودرو تنها نگذارید و به آنها اجازه استفاده و بازی با کلیدها را ندهید. کودکان می‌توانند خودرو را به حرکت درآورند یا دسته دنده را از حالت خلاص خارج کنند. همچنین این خطر وجود دارد که حین بازی با شیشه بالابر برقی، سان‌روف یا دیگر عملکردها به خود صدمه بزنند. علاوه بر این گرمای جمع شده یا سرمای بیش از حد داخل خودرو می‌تواند برای کودکان کشنده باشد.

## خواندن این کتابچه راهنما

هشدار:



موردی را توضیح می‌دهد که بی توجهی به آن می‌تواند منجر به صدمات جسمی یا حتی مرگ افراد شود.

توجه:



موردی را توضیح می‌دهد که بی توجهی به آن می‌تواند منجر به صدمه دیدن یا نقص خودرو یا دیگر تجهیزات گردد.

نشان دهنده مراحل کار یا عملکرد می‌باشد. مراحل را به ترتیب عددی انجام دهید.

1 2 3 ...



نشان‌دهنده عملی (مانند فشار دادن، چرخاندن و غیره) است که برای کار با کلیدها یا دیگر تجهیزات باید انجام شود.



نتیجه یک عمل (همانند باز شدن درب) را نشان می‌دهد.

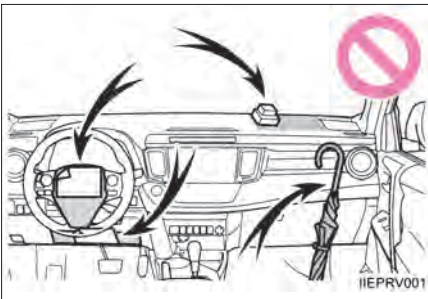

نشان‌دهنده قطعه یا موقعیت در حال توضیح می‌باشد.



به معنای "انجام ندادن"، "این کار را انجام ندهید" یا "اجازه ندهید این اتفاق بیافتد" می‌باشد.





### ■ جستجو براساس محل قرارگیری

- فهرست تصویری ..... صفحه ۱۴



### ■ جستجو براساس علامت یا صدا

- اگر این اتفاق افتاد چکار کنیم ....
- (برطرف کردن مشکل) ..... صفحه ۷۱۰



### ■ جستجو براساس عنوان

- فهرست ..... صفحه ۲



■ نمای بیرونی خودرو

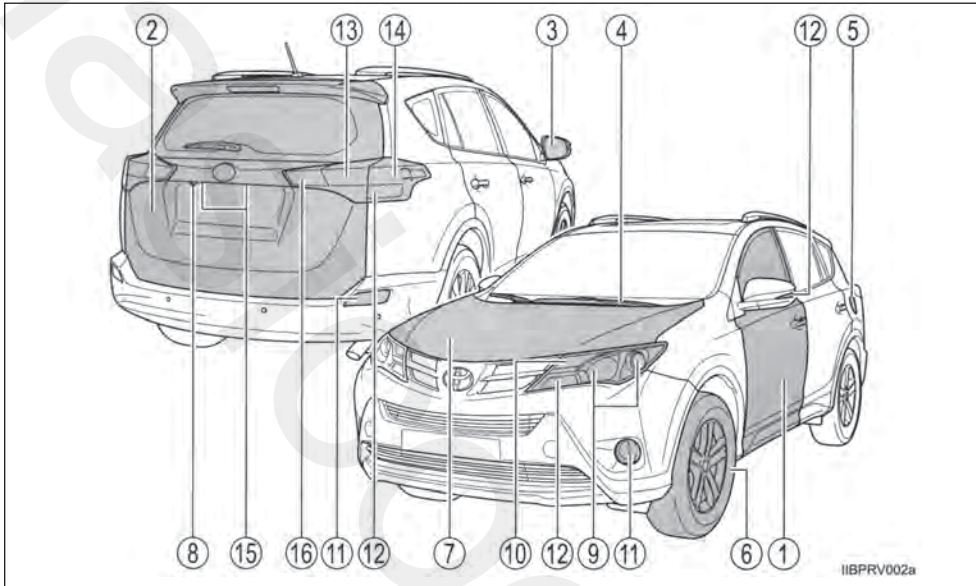

- ① درب‌های جانبی ..... صفحه ۱۵۴  
 قفل کردن / باز کردن قفل ..... صفحه ۱۳۲، ۱۴۷  
 باز کردن / بستن شیشه‌ها ..... صفحه ۱۸۷  
 قفل کردن / باز کردن قفل‌ها با استفاده از کلید مکانیکی (معمولی) \*1 ..... صفحه ۶۶۰  
 چراغ‌ها / پیغام‌های هشدار \*1 ..... صفحه ۶۱۸، ۶۳۱  
 ② درب پشتی ..... صفحه ۱۵۹  
 باز کردن درب از داخل ..... صفحه ۱۵۹  
 باز کردن درب از بیرون ..... صفحه ۱۳۲، ۱۴۷  
 چراغ‌ها / پیغام‌های هشدار \*1 ..... صفحه ۶۱۸، ۶۳۱  
 ③ آینه‌های بغل ..... صفحه ۱۸۳  
 تنظیم زاویه آینه ..... صفحه ۱۸۳  
 تا کردن آینه‌ها ..... صفحه ۱۸۴  
 مه زدایی آینه‌ها \*1 ..... صفحه ۳۶۹

- ④ برف پاک کن های شیشه جلو ..... صفحه ۲۸۴  
 پیشگیری های مرتبط با فصل زمستان ..... صفحه ۳۳۹  
 پیشگیری های مرتبط با شستن خودرو ..... صفحه ۴۹۴
- ⑤ درب باک سوخت ..... صفحه ۲۹۲  
 روش سوختگیری ..... صفحه ۲۹۲  
 نوع سوخت/ ظرفیت باک سوخت ..... صفحه ۶۸۷
- ⑥ تایرها ..... صفحه ۵۵۲  
 اندازه‌ی/ فشار باد تایرها ..... صفحه ۶۹۶  
 لاستیک های یخ شکن/ زنجیر چرخ ..... صفحه ۳۳۹  
 بررسی/ جابه‌جایی/ سیستم هشدار فشار باد تایرها\*<sup>۱</sup> ..... صفحه ۵۵۲  
 عملکرد حین پنچر کردن ..... صفحه ۶۴۴
- ⑦ درب موتور ..... صفحه ۵۲۵  
 باز کردن ..... صفحه ۵۲۵  
 روغن موتور ..... صفحه ۶۸۸  
 عملکرد حین جوش آوردن موتور ..... صفحه ۶۷۱
- ⑧ دوربین\*<sup>۲</sup>

### لامپ چراغ های بیرونی برای رانندگی

(روش تعویض: صفحه ۵۸۷، میزان توان: صفحه ۶۹۷)

- ⑨ چراغ های جلو ..... صفحه ۲۶۹
- ⑩ چراغ های کوچک جلو/ چراغ های روشنایی روز\*<sup>۱</sup> ..... صفحه ۲۶۹
- ⑪ چراغ های مه شکن جلو\*<sup>۱</sup>/ عقب\*<sup>۱</sup> ..... صفحه ۲۸۲
- ⑫ چراغ های راهنما ..... صفحه ۲۶۵
- ⑬ چراغ های عقب ..... صفحه ۲۶۹
- ⑭ چراغ های عقب/ ترمز ..... صفحه ۲۶۹  
 سیستم کنترل کمکی شروع حرکت در سربالایی\*<sup>۱</sup> ..... صفحه ۳۲۴  
 سیستم کنترل کمکی حرکت در سرازیری\*<sup>۱</sup> ..... صفحه ۳۲۶
- ⑮ چراغ های پلاک راهنمایی و رانندگی ..... صفحه ۲۶۹
- ⑯ چراغ های دنده عقب  
 قرار دادن دسته دنده در موقعیت دنده عقب (R) ..... صفحه ۲۶۱، ۲۵۲، ۲۳۹

\*<sup>۱</sup>: در صورت مجهز بودن

\*<sup>۲</sup>: به " کتابچه راهنمای سیستم مسیریاب و چندرسانه‌ای " یا " کتابچه راهنمای سیستم چندرسانه‌ای " مراجعه نمایید.

جلو داشبورد (خودروهای فرمان سمت چپ)

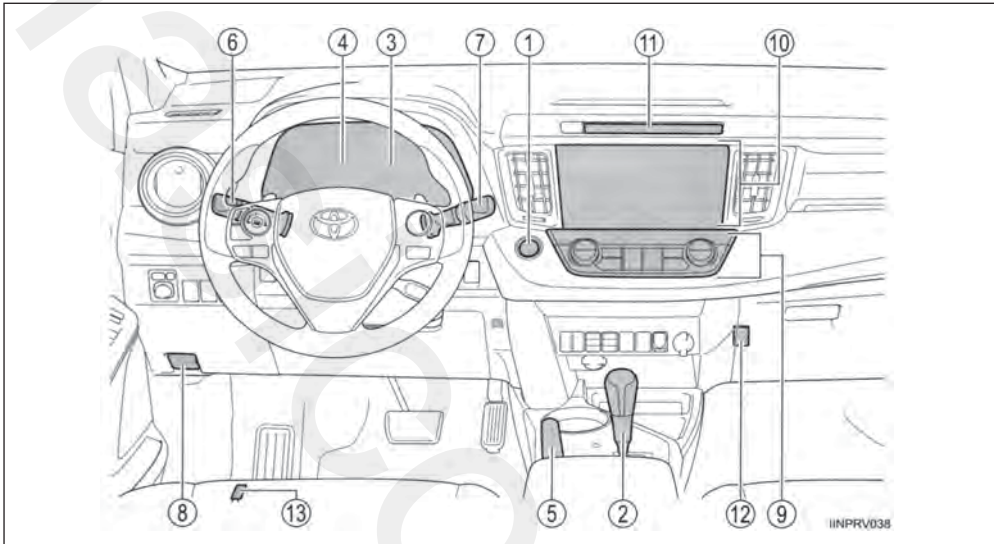

- 1** کلید موتور ..... صفحه ۲۲۴، ۲۲۸  
 استارت زدن موتور/ تغییر دادن حالت ها ..... صفحه ۲۲۵، ۲۳۲  
 خاموش کردن موتور در مواقع اضطراری ..... صفحه ۶۰۵  
 روشن نشدن موتور..... صفحه ۶۵۷  
 پیام های هشدار ..... صفحه ۶۳۶  
**2** اهرم دسته دنده (گیربکس اتوماتیک) ..... صفحه ۲۳۹  
 تغییر دادن موقعیت دسته دنده ..... صفحه ۲۳۹  
 پیشگیری های مرتبط با بکسل نمودن خودرو ..... صفحه ۶۰۷  
 حرکت نکردن اهرم دسته دنده ..... صفحه ۶۵۹  
 اهرم دسته دنده (گیربکس CVT) ..... صفحه ۲۵۲  
 تغییر دادن موقعیت دسته دنده..... صفحه ۲۵۲  
 پیشگیری های مرتبط با بکسل نمودن خودرو ..... صفحه ۶۰۷  
 حرکت نکردن اهرم دسته دنده ..... صفحه ۶۵۹  
 اهرم دسته دنده (گیربکس معمولی) ..... صفحه ۲۶۱  
 تغییر دادن موقعیت دسته دنده ..... صفحه ۲۶۱  
 پیشگیری های مرتبط با بکسل نمودن خودرو ..... صفحه ۶۰۷

- 3 نشانگرها ..... صفحه ۱۰۸  
 خواندن نشانگرها ..... صفحه ۱۰۸  
 کنترل روشنایی صفحه نمایشگر ..... صفحه ۱۱۳، ۱۱۶  
 نشانگرها و چراغ‌های هشدار ..... صفحه ۱۰۲  
 روشن شدن چراغ‌های هشدار ..... صفحه ۶۱۵  
 4 صفحه نمایش چندمنظوره ..... صفحه ۱۱۰، ۱۱۵  
 نمایش داده شدن پیغام‌های هشدار\*1 ..... صفحه ۶۲۷  
 5 اهرم ترمز دستی ..... صفحه ۲۶۷  
 درگیر کردن/ آزاد نمودن ترمزدستی ..... صفحه ۲۶۷  
 پیشگیری‌های مرتبط با فصل زمستان ..... صفحه ۳۴۰  
 پیغام/ هشدار صوتی\*1 ..... صفحه ۶۲۷  
 6 دسته راهنما ..... صفحه ۲۶۵  
 کلید چراغ‌های جلو ..... صفحه ۲۶۹  
 چراغ‌های جلو/ چراغ‌های کوچک/ چراغ‌های عقب/  
 چراغ‌های روشنایی روز\*1 ..... صفحه ۲۶۹  
 چراغ‌های مه‌شکن\*1 ..... صفحه ۲۸۲  
 7 کلید برف‌پاک‌کن و شیشه‌شوی شیشه جلو ..... صفحه ۲۸۴  
 نحوه استفاده ..... صفحه ۲۸۴  
 افزودن مایع شیشه‌شوی ..... صفحه ۵۴۴  
 8 اهرم باز کردن قفل درب موتور ..... صفحه ۵۲۵  
 9 سیستم تهویه هوای مطبوع دستی\*1 ..... صفحه ۳۵۲  
 سیستم تهویه هوای مطبوع اتوماتیک\*1 ..... صفحه ۳۵۸  
 نحوه استفاده ..... صفحه ۳۵۲، ۳۵۸  
 مه‌زدایی شیشه درب پشتی ..... صفحه ۳۶۹  
 10 سیستم صوتی\*1 ..... صفحه ۳۷۱  
 سیستم مسیریاب/ سیستم چندرسانه‌ای\*1,2
- 11 ساعت ..... صفحه ۴۸۲  
 12 کلید اصلی درب پشتی برقی\*1 ..... صفحه ۱۶۱  
 13 ضامن درب باک سوخت ..... صفحه ۲۹۵

\*1: در صورت مجهز بودن

\*2: به "کتابچه راهنمای سیستم مسیریاب و چندرسانه‌ای" یا "کتابچه راهنمای سیستم چندرسانه‌ای" مراجعه نمایید.

کلیدها (خودروهای فرمان سمت چپ)

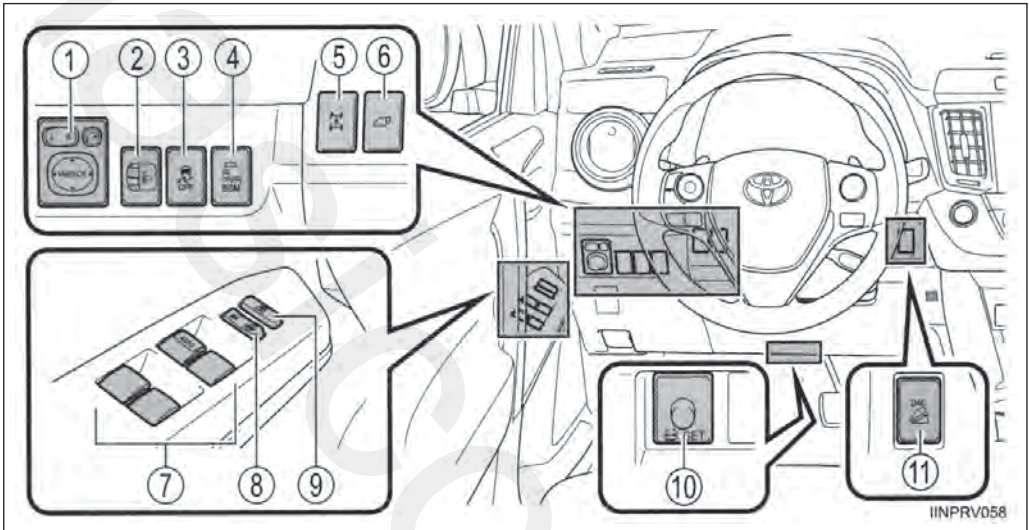

IINPRV058

- ① کلیدهای آینه بغل ..... صفحه ۱۸۳
- ② کلید تنظیم ارتفاع نور چراغ‌های جلو<sup>\*۱</sup> ..... صفحه ۲۷۱
- ③ کلید VSC OFF ..... صفحه ۳۱۸
- ④ کلید اصلی سیستم BSM (نشانگر نقطه کور)<sup>\*۱</sup> ..... صفحه ۳۲۹
- ⑤ کلید قفل چهارچرخ محرک<sup>\*۱</sup> ..... صفحه ۳۱۵
- ⑥ کلید درب پشتی برقی<sup>\*۱</sup> ..... صفحه ۱۵۹
- ⑦ کلیدهای شیشه بالابر برقی ..... صفحه ۱۸۷
- ⑧ کلید قفل درب ..... صفحه ۱۵۵
- ⑨ کلید قفل شیشه بالابر ..... صفحه ۱۸۷
- ⑩ کلید تنظیم مجدد هشدار فشار باد لاستیک<sup>\*۱</sup> ..... صفحه ۵۵۵
- ⑪ کلید سیستم "DAC" (سیستم کمکی کنترل خودرو در سرازیری)<sup>\*۱</sup> ..... صفحه ۳۲۶

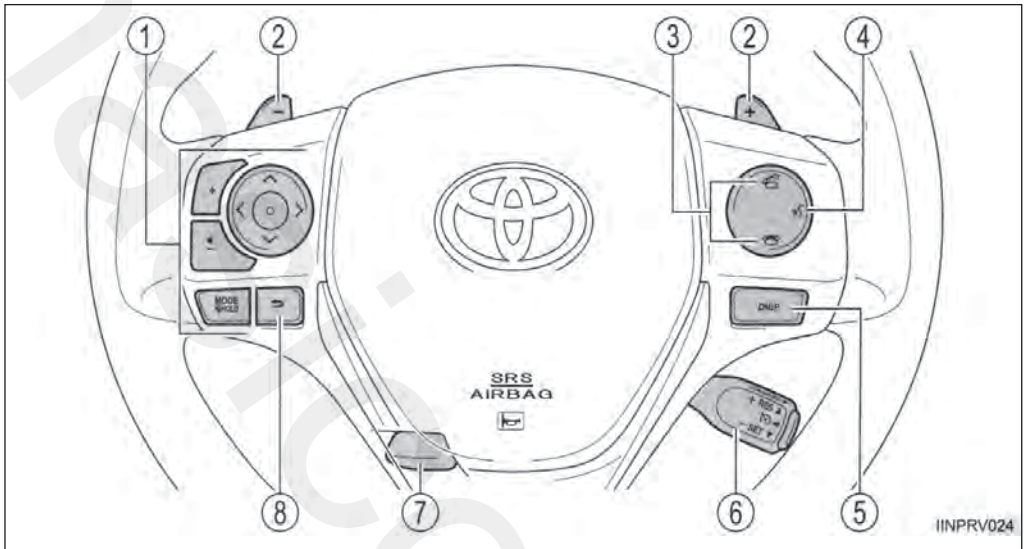

- ① کلیدهای کنترل از راه دور سیستم صوتی<sup>\*2</sup> ..... صفحه ۴۲۳
- ② کلیدهای تعویض دنده پدالی<sup>\*1</sup> ..... صفحه ۲۵۲
- ③ کلیدهای تلفن<sup>\*1,2</sup> ..... صفحه ۴۳۶
- ④ کلید صحبت کردن<sup>\*1,2</sup>
- ⑤ دکمه "DISP" ..... صفحه ۱۱۷، ۱۱۱
- ⑥ کلید کروزر کنترل<sup>\*1</sup> ..... صفحه ۲۹۷
- ⑦ اهرم آزاد کردن قفل ستون تلسکوپی و تاشو غربلیک فرمان ..... صفحه ۱۷۹
- ⑧ کلید برگشت (در منوها)<sup>\*1,2</sup>

\*1: در صورت مجهز بودن

\*2: به "کتابچه راهنمای سیستم مسیریاب و چندرسانه‌ای" یا "کتابچه راهنمای سیستم چندرسانه‌ای" مراجعه نمایید.

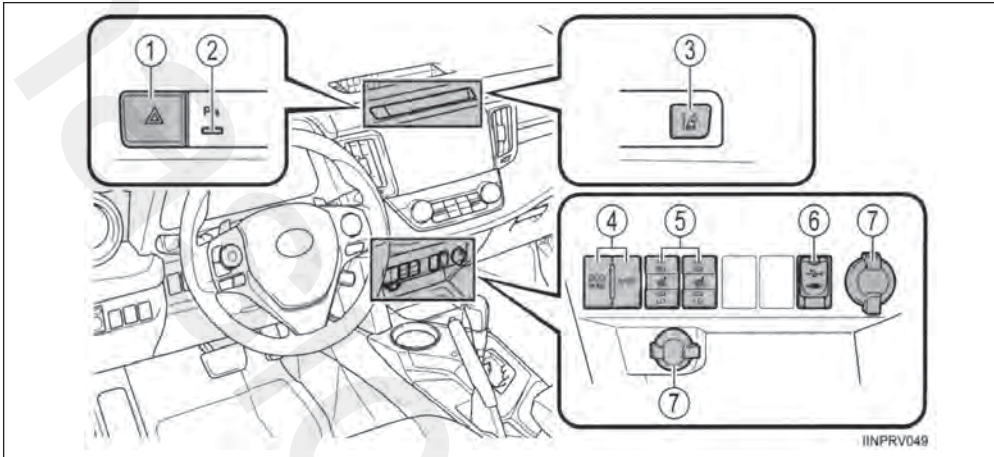

- ① کلید چراغ‌های هشدار خطر (فلاشر) ..... صفحه ۶۰۴
- ② کلید سنسور کمکی پارک توپوتا\*1 ..... صفحه ۳۰۹
- ③ کلید LDA (هشدار حرکت بین خطوط) \*1 ..... صفحه ۳۰۱
- ④ کلیدهای انتخاب حالت رانندگی \*1 ..... صفحه ۲۵۴، ۲۴۱
- دکمه حالت اسپرت\*1 ..... صفحه ۲۶۲
- ⑤ کلیدهای گرمکن صندلی\*1 ..... صفحه ۴۸۵
- ⑥ پورت USB/ AUX \*1,2 ..... صفحه ۴۲۲، ۴۰۹
- ⑦ خروجی برق ..... صفحه ۴۸۴

### نمای داخلی خودرو (خودروهای فرمان سمت چپ)

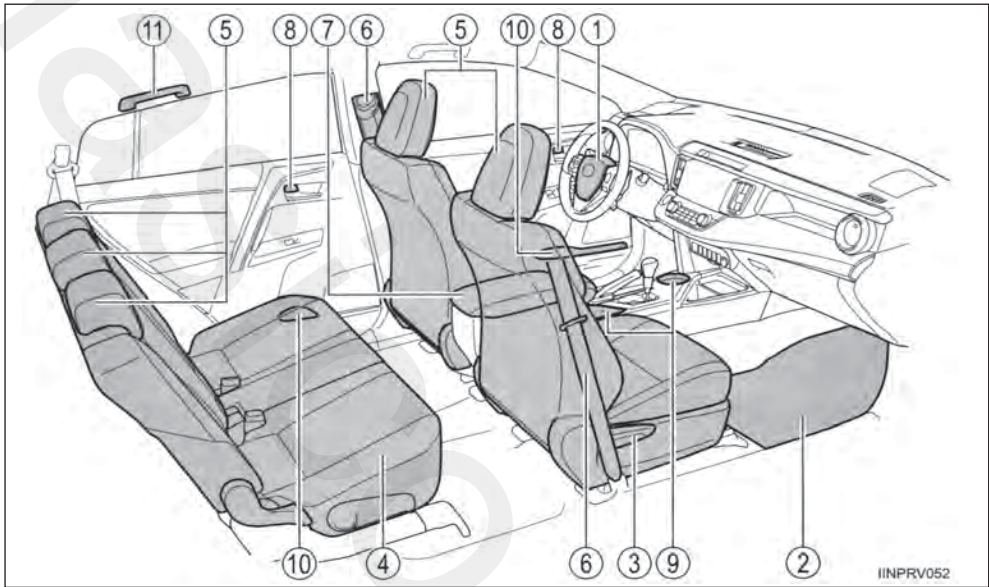

- ① کیسه هوا (ایر بگ) ..... صفحه ۴۴
- ② کف پوش ..... صفحه ۳۲
- ③ صندلی‌های جلو ..... صفحه ۱۷۱
- ④ صندلی‌های عقب ..... صفحه ۱۷۳
- ⑤ پشت‌سری‌ها ..... صفحه ۱۷۶
- ⑥ کمربندهای ایمنی ..... صفحه ۳۶
- ⑦ جعبه کنسول ..... صفحه ۴۶۸
- ⑧ دکمه‌های قفل داخلی ..... صفحه ۱۵۵
- ⑨ جا لیوانی ..... صفحه ۴۶۹
- ⑩ نگهدارنده‌های باتری ..... صفحه ۴۷۰
- ⑪ دستگیره سقفی ..... صفحه ۴۸۹

\*۱: در صورت مجهز بودن

\*۲: به "کتابچه راهنمای سیستم مسیریاب و چندرسانه‌ای" یا "کتابچه راهنمای سیستم چندرسانه‌ای" مراجعه نمایید.



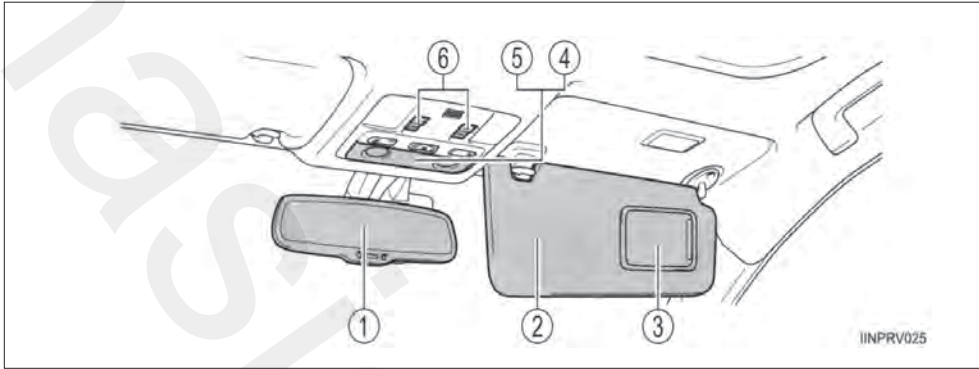

- ① آینه داخلی دید عقب داخلی..... صفحه ۱۸۰
- ② آفتابگیر<sup>\*۱</sup>..... صفحه ۴۸۱
- ③ آینه آرایشی..... صفحه ۴۸۱
- ④ چراغ‌های داخلی<sup>\*۲</sup>..... صفحه ۴۶۴
- ⑤ چراغ‌های سقفی (شخصی)..... صفحه ۴۶۴
- ⑥ کلیدهای سانروف<sup>\*۳</sup>..... صفحه ۱۹۰



<sup>\*۱</sup>: هرگز صندلی کودک را رو به عقب در صندلی مجهز به کیسه هوای فعال در قسمت جلو نصب نکنید زیرا منجر به بروز آسیب‌های جسمی جدی یا مرگ کودک می‌شود (صفحه ۸۵).

<sup>\*۲</sup>: این تصویر در صندلی‌های ردیف جلو نشان داده شده است اما ممکن است در صندلی‌های ردیف عقب نیز وجود داشته باشد.

<sup>\*۳</sup>: در صورت مجهز بودن

## جلو داشبورد (خودروهای فرمان سمت راست)

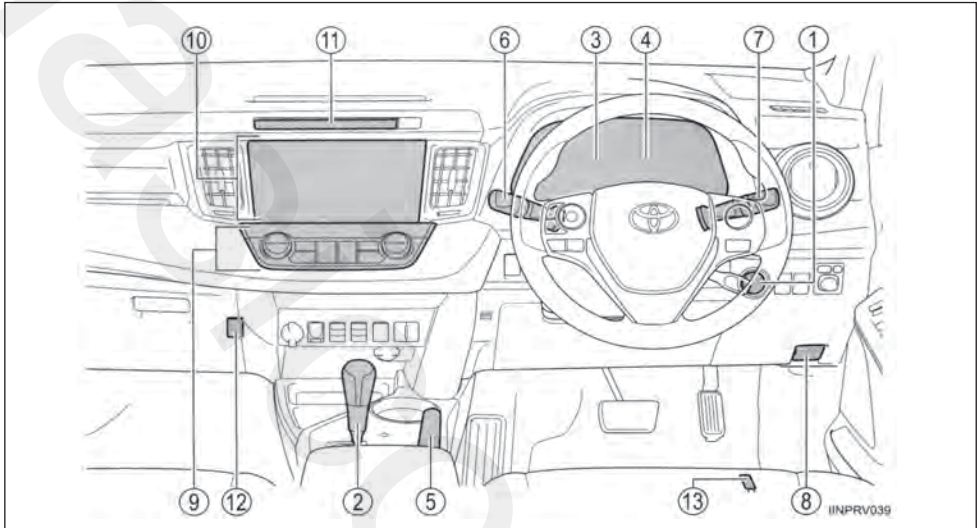

- 1** کلید موتور ..... صفحه ۲۲۴، ۲۲۸  
 استارت زدن موتور/ تغییر دادن حالت ها ..... صفحه ۲۲۵، ۲۳۲  
 خاموش کردن موتور در مواقع اضطراری ..... صفحه ۶۰۵  
 روشن نشدن موتور ..... صفحه ۶۵۷  
 پیغام های هشدار ..... صفحه ۶۳۶  
**2** **اهرم دسته دنده (مجهز به حالت S)** ..... صفحه ۲۳۹  
 تغییر دادن موقعیت دسته دنده ..... صفحه ۲۳۹  
 پیشگیری های مرتبط با بکسل نمودن خودرو ..... صفحه ۶۰۷  
 حرکت نکردن اهرم دسته دنده ..... صفحه ۶۵۹  
**اهرم دسته دنده (مجهز به حالت M)** ..... صفحه ۲۴۶  
 تغییر دادن موقعیت دسته دنده ..... صفحه ۲۵۲  
 پیشگیری های مرتبط با بکسل نمودن خودرو ..... صفحه ۶۰۷  
 حرکت نکردن اهرم دسته دنده ..... صفحه ۶۵۹  
**اهرم دسته دنده (CVT)** ..... صفحه ۲۵۲  
 تغییر دادن موقعیت دسته دنده ..... صفحه ۲۵۲  
 پیشگیری های مرتبط با بکسل نمودن خودرو ..... صفحه ۶۰۷  
 حرکت نکردن اهرم دسته دنده ..... صفحه ۶۵۹

- ۲۶۱ صفحه ..... (گیربکس معمولی) اهرم دسته دنده
- ۲۶۱ صفحه ..... تغییر دادن موقعیت دسته دنده
- ۶۰۷ صفحه ..... پیشگیری‌های مرتبط با بکسل کردن خودرو
- ۱۰۸ صفحه ..... **3** نشانگرها
- ۱۰۸ صفحه ..... خواندن نشانگرها
- ۱۱۶، ۱۱۳ صفحه ..... کنترل روشنایی صفحه نمایشگر
- ۱۰۲ صفحه ..... نشانگرها و چراغ‌های هشدار
- ۶۱۵ صفحه ..... روشن شدن چراغ‌های هشدار
- ۱۱۵، ۱۱۰ صفحه ..... **4** صفحه نمایش چندمنظوره
- ۶۲۷ صفحه ..... نمایش داده شدن پیغام‌های هشدار<sup>\*1</sup>
- ۲۶۷ صفحه ..... **5** اهرم ترمز دستی
- ۲۶۷ صفحه ..... درگیر کردن/آزاد نمودن ترمز دستی
- ۳۴۰ صفحه ..... پیشگیری‌های مرتبط با فصل زمستان
- ۶۲۷ صفحه ..... پیغام/هشدار صوتی
- ۲۶۵ صفحه ..... **6** دسته راهنما<sup>\*3</sup>
- ۲۶۹ صفحه ..... **6** کلید چراغ‌های جلو<sup>\*3</sup>
- چراغ‌های جلو/چراغ‌های کوچک/چراغ‌های عقب
- ۲۶۹ صفحه ..... چراغ‌های روشنایی روز
- ۲۸۲ صفحه ..... چراغ‌های مه‌شکن<sup>\*1</sup>
- ۲۸۴ صفحه ..... **7** کلید برف پاک‌کن و شیشه‌شوی شیشه جلو<sup>\*3</sup>
- ۲۸۴ صفحه ..... نحوه استفاده
- ۵۴۴ صفحه ..... افزودن مایع شیشه‌شوی
- ۵۲۵ صفحه ..... **8** اهرم باز کردن قفل درب موتور
- ۳۵۲ صفحه ..... **9** سیستم تهویه هوای مطبوع دستی<sup>\*1</sup>
- ۳۵۸ صفحه ..... سیستم تهویه هوای مطبوع اتوماتیک<sup>\*1</sup>
- ۳۵۸، ۳۵۲ صفحه ..... نحوه استفاده
- ۳۶۹ صفحه ..... مه‌زدایی شیشه درب پشتی
- ۳۷۱ صفحه ..... **10** سیستم صوتی<sup>\*1</sup>
- سیستم مسیریاب/سیستم چندرسانه‌ای<sup>\*1,2</sup>
- ۴۸۲ صفحه ..... **11** ساعت
- ۱۶۱ صفحه ..... **12** کلید اصلی درب پشتی برقی<sup>\*1</sup>
- ۲۹۵ صفحه ..... **13** ضامن درب باک سوخت

## کلیدها (خودروهای فرمان سمت راست)

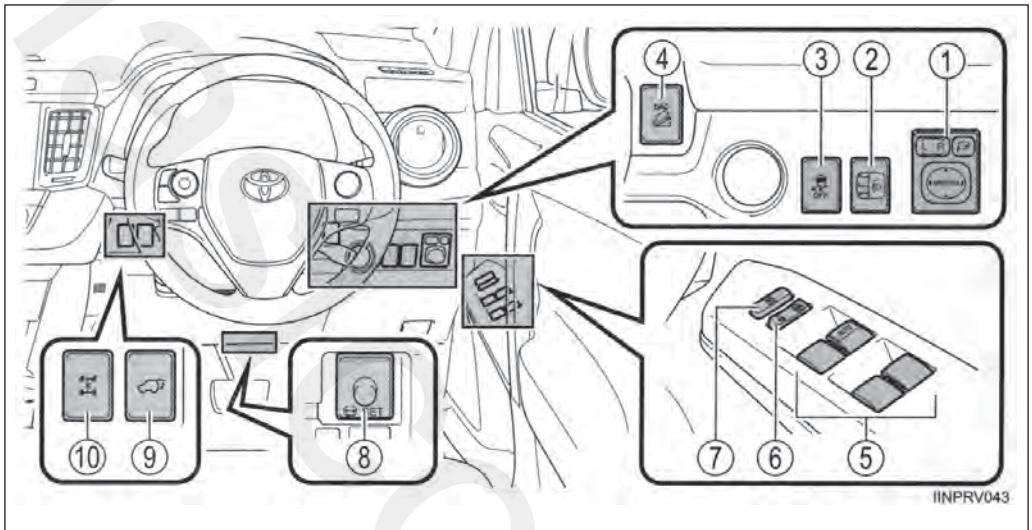

- ① کلیدهای آینه بغل ..... صفحه ۱۸۳
- ② کلید تنظیم ارتفاع نور چراغ‌های جلو\*<sup>۱</sup> ..... صفحه ۲۷۱
- ③ کلید VSC OFF ..... صفحه ۳۱۸
- ④ کلید سیستم "DAC" (سیستم کنترل کمکی حرکت در سرازیری)\*<sup>۱</sup> ..... صفحه ۳۲۶
- ⑤ کلیدهای شیشه بالابر برقی ..... صفحه ۱۸۷
- ⑥ کلید قفل درب ..... صفحه ۱۵۵
- ⑦ کلید قفل شیشه بالابر ..... صفحه ۱۸۷
- ⑧ کلید تنظیم مجدد هشدار فشار باد لاستیک\*<sup>۱</sup> ..... صفحه ۵۵۵
- ⑨ کلید درب پشتی برقی\*<sup>۱</sup> ..... صفحه ۱۵۹
- ⑩ کلید قفل چهارچرخ محرک\*<sup>۱</sup> ..... صفحه

\*<sup>۱</sup>: در صورت مجهز بودن

\*<sup>۲</sup>: به "کتابچه راهنمای سیستم مسیریاب و چندرسانه‌ای" یا "کتابچه راهنمای سیستم چندرسانه‌ای" مراجعه نمایید.

\*<sup>۳</sup>: با توجه به منطقه مورد استفاده ممکن است در سمت مقابل قرار گرفته باشند.

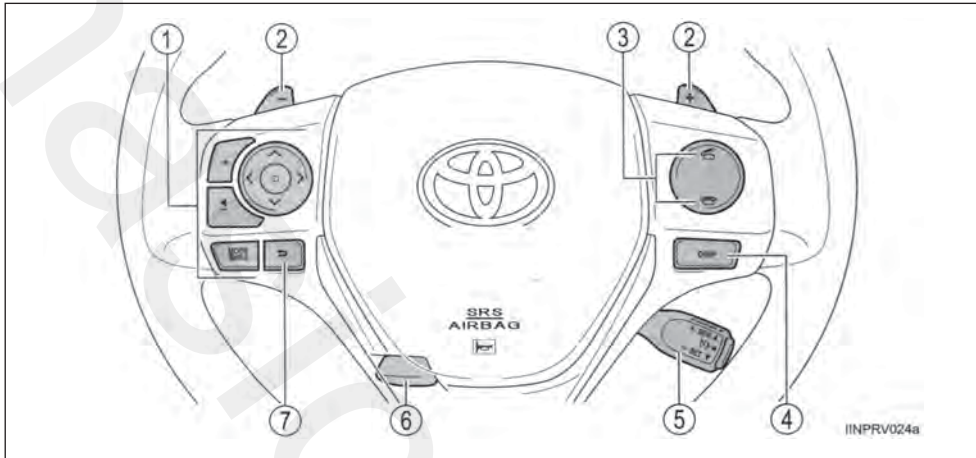

- ① کلیدهای کنترل از راه دور سیستم صوتی<sup>\*2</sup> ..... صفحه ۴۲۳
- ② کلیدهای تعویض دنده پدالی<sup>\*1</sup> ..... صفحه ۲۵۲
- ③ کلیدهای تلفن<sup>\*1,2</sup> ..... صفحه ۴۳۶
- ④ دکمه "DISP" ..... صفحه ۱۱۱، ۱۱۷
- ⑤ کلید کروز کنترل<sup>\*1</sup> ..... صفحه ۲۹۷
- ⑥ اهرم آزاد کردن قفل ستون تلسکوپی و تاشو غربیلک فرمان ..... صفحه ۱۷۹
- ⑦ کلید برگشت (در منوها)<sup>\*1,2</sup>

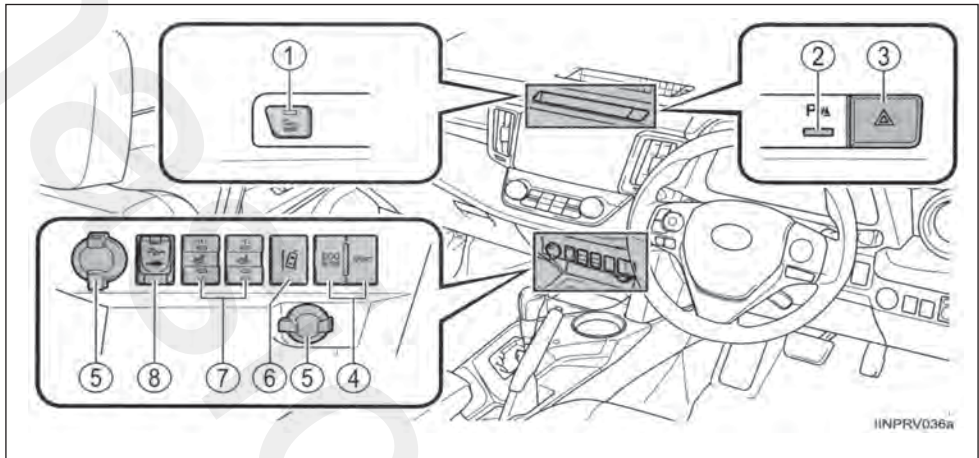

- ① کلید اصلی سیستم BSM (نشانگر نقطه کور) \*1 ..... صفحه ۳۲۹
- ② کلید سنسور کمکی پارک توپوتا \*1 ..... صفحه ۳۰۹
- ③ کلید چراغ‌های هشدار خطر (فلاشر) ..... صفحه ۶۰۴
- ④ کلیدهای انتخاب حالت رانندگی \*1 ..... صفحه ۲۵۴، ۲۴۱
- دکمه حالت اسپرت \*1 ..... صفحه ۲۶۲
- ⑤ خروجی برق ..... صفحه ۴۸۴
- ⑥ کلید LDA (هشدار حرکت بین خطوط) \*1 ..... صفحه ۳۰۱
- ⑦ کلیدهای گرم‌کن صندلی \*1 ..... صفحه ۴۸۵
- ⑧ پورت AUX/USB \*1,2 ..... صفحه ۴۲۲، ۴۰۹

\*1: در صورت مجهز بودن

\*2: به سیستم "مسیریاب و چندرسانه‌ای کتابچه مالک خودرو" یا "سیستم چندرسانه‌ای کتابچه مالک خودرو" مراجعه نمایید.

نمای داخلی خودرو (خودروهای فرمان سمت راست)

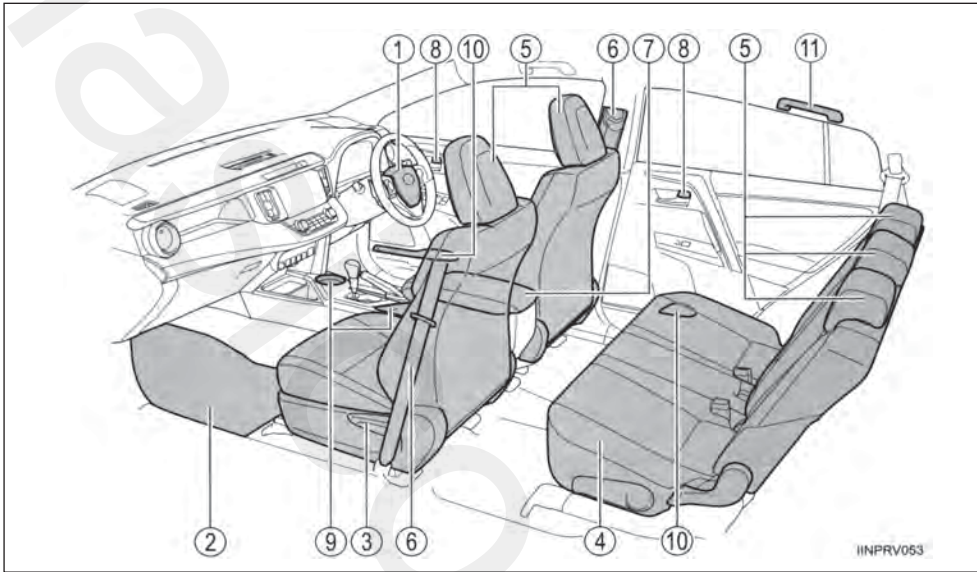

- |          |                    |   |
|----------|--------------------|---|
| صفحه ۴۴  | کیسه هوا (ایر بگ)  | ① |
| صفحه ۳۲  | کف پوش             | ② |
| صفحه ۱۷۱ | صندلی های جلو      | ③ |
| صفحه ۱۷۳ | صندلی های عقب      | ④ |
| صفحه ۱۷۶ | پشت سری ها         | ⑤ |
| صفحه ۳۶  | کمر بند های ایمنی  | ⑥ |
| صفحه ۴۶۸ | جعبه کنسول         | ⑦ |
| صفحه ۱۵۵ | دکمه های قفل داخلی | ⑧ |
| صفحه ۴۶۹ | جا لیوانی          | ⑨ |
| صفحه ۴۷۰ | نگهدارنده های بطری | ⑩ |
| صفحه ۴۸۹ | دستگیره سقفی       | ⑪ |

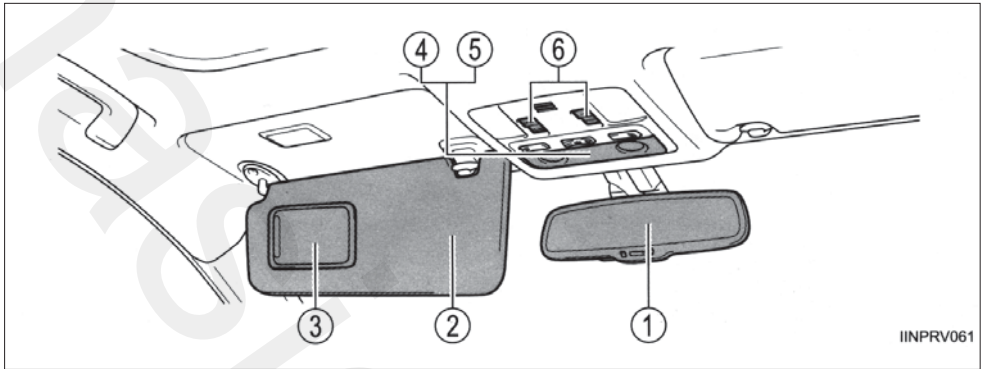

IINPRV061

- ① آینه داخلی دید عقب ..... صفحه ۱۸۰
- ② آفتابگیر<sup>\*۱</sup> ..... صفحه ۴۸۱
- ③ آینه‌های آرایشی ..... صفحه ۴۸۱
- ④ چراغ‌های داخلی<sup>\*۲</sup> ..... صفحه ۴۶۴
- ⑤ چراغ‌های سقفی (شخصی) ..... صفحه ۴۶۴
- ⑥ کلیدهای سان‌روف<sup>\*۳</sup> ..... صفحه ۱۹۰



\*۱: هرگز صندلی کودک را رو به عقب در صندلی مجهز به کیسه هوای فعال در قسمت جلو نصب نکنید زیرا منجر به بروز آسیب‌های جسمی جدی یا مرگ کودک می‌شود (صفحه ۸۵).

\*۲: این تصویر در صندلی‌های ردیف جلو نشان داده شده است اما ممکن است در صندلی‌های ردیف عقب نیز وجود داشته باشد.

\*۳: در صورت مجهز بودن



فهرست تصویری

### ۱-۱. استفاده ایمن از خودرو

- ۳۲ ..... پیش از رانندگی سیستم
- ۳۴ ..... رانندگی ایمن
- ۳۶ ..... کمربندهای ایمنی
- ۴۴ ..... کیسه‌های هوا (ایربگ)
- ..... روشن / خاموش نمودن دستی سیستم
- ۵۷ ..... کیسه‌های هوا
- ۶۰ ..... اطلاعات ایمنی مرتبط با کودکان
- ۶۱ ..... سیستم محافظت از کودکان
- ۷۲ ..... نصب صندلی کودک
- ۸۸ ..... پیشگیری‌های مرتبط با گاز اگزوز

### ۱-۲. سیستم ضد سرقت

- ۸۹ ..... سیستم ایموبلایزر (ضد سرقت) موتور
- ۹۲ ..... سیستم قفل دوگانه
- ۹۳ ..... آژیر
- ۱۰۰ ..... تجهیزات ضد سرقت

## پیش از رانندگی

## کف پوش

فقط از کف پوش طراحی شده مخصوص این مدل خودرو در همان سال تولید خودرو استفاده نمایید. کف پوش‌ها را به طور ایمن در مکان خود نصب نمایید.

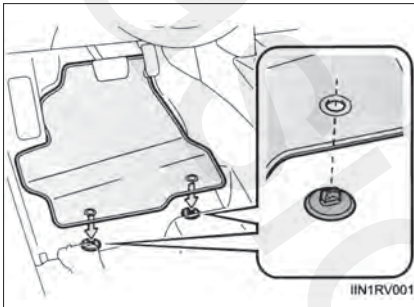

1] قلاب‌های نگهدارنده (بست‌ها) را در سوراخ‌های کف پوش جا بزنید.

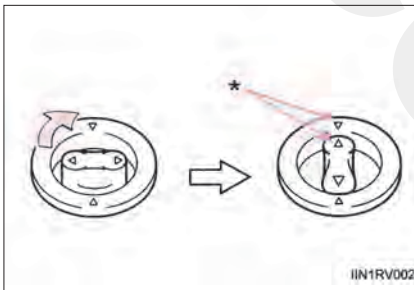

2] دکمه‌های بالایی هر یک از قلاب‌های نگهدارنده را بچرخانید تا کف پوش در جای خود محکم شود.

\*: همیشه علائم  $\Delta$  را با هم همراستا نمایید.

شکل قلاب (بست)‌های نگهدارنده ممکن است با آنچه در تصویر نشان داده شده متفاوت باشد.

**هشدار** 

پیشگیری‌های زیر را مدنظر قرار دهید.  
عدم رعایت نکات ذکر شده، ممکن است منجر به سر خوردن کف پوش و احتمالاً تداخل با عملکرد پدال‌ها حین رانندگی شود. این مسئله ممکن است منجر به افزایش سرعت ناگهانی شود یا ممکن است متوقف کردن وسیله نقلیه را دشوار کند یا منجر به مرگ یا صدمه جسمی جدی شود.

**■ نصب کف پوش سمت راننده**

- از کف پوش‌های طراحی شده برای مدل‌های دیگر یا خودروهای ساخت سال‌های دیگر استفاده نکنید، حتی اگر این کف پوش، قطعات اصلی توپوتا باشد.
- فقط از کف پوش طراحی شده برای صندلی راننده استفاده کنید.
- همیشه کف پوش‌ها را با استفاده از قلاب (بست) های نگهدارنده تعبیه شده، محکم سوار کنید.
- دو یا چند کف پوش را بر روی یکدیگر استفاده نکنید.
- از پشت به رو یا سروته قرار دادن کف پوش خودداری نمایید.

**■ پیش از رانندگی**



- محکم بودن کف پوش در محل خود بوسیله تمام قلاب‌های (بست‌ها) نگهدارنده و تعبیه شده را کنترل کنید.  
به خصوص پس از تمیز کردن خودرو، حتماً کف پوش‌ها را کنترل کنید.
- حین خاموش بودن موتور و قرار داشتن دسته دنده در موقعیت پارک P (خودروهای مجهز به گیربکس اتوماتیک یا CVT) یا در موقعیت خلاص N (خودروهای مجهز به گیربکس معمولی) تمام پدال‌ها را کامل تا کف فشار دهید و مطمئن شوید کف پوش با عملکرد پدال‌ها تداخل نمی‌کند.

## رانندگی ایمن

پیش از رانندگی، جهت رانندگی ایمن، صندلی و آینه‌ها را در موقعیت مناسب تنظیم نمایید.

## طرز صحیح رانندگی

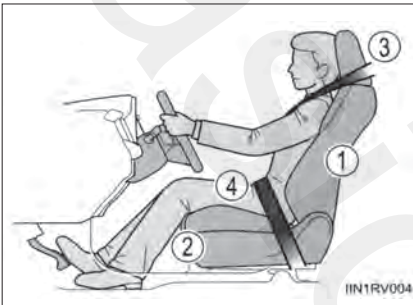

① زاویه پشتی صندلی را به نحوی تنظیم نمایید که در موقعیت نشستن صاف قرار بگیرید تا مجبور نشوید به سمت غربیلک فرمان خم شوید. (← صفحه ۱۷۱)

② زاویه پشتی صندلی را به نحوی تنظیم نمایید که به راحتی بتوانید پدال‌ها را کاملاً فشار دهید و حین گرفتن غربیلک فرمان، بازوانتان اندکی خم شده باشد. (← صفحه ۱۷۱)

③ پشت سری را در جای خود طوری جا بزنید که مرکز آن به قسمت بالایی گوش‌ها نزدیک تر باشد. (← صفحه ۱۷۶)

④ کمربند ایمنی را به نحو صحیح ببندید. (← صفحه ۳۶)

## استفاده صحیح از کمربندهای ایمنی

پیش از رانندگی از بسته بودن کمربند ایمنی تمام افراد درون خودرو مطمئن شوید. (← صفحه ۳۶)  
تا زمانی که کودک به اندازه کافی بزرگ شود که بتواند از کمربند ایمنی خودرو به درستی استفاده کند، از صندلی مناسب کودک استفاده نمایید. (← صفحه ۶۱)

## تنظیم آینه‌ها

برای دیدن عقب خودرو، آینه‌های بغل و داخلی را بطور صحیح تنظیم نمایید. (← صفحه ۱۸۰، ۱۸۳)



هشدار

پیشگیری‌های زیر را مد نظر قرار دهید.

- عدم توجه به این موارد می‌تواند منجر به صدمات جسمی جدی و حتی مرگ گردد.
- از تنظیم صندلی راننده حین رانندگی خودداری نمایید.
- این کار می‌تواند منجر به از دست دادن کنترل خودرو و در نتیجه تصادف گردد.
- از قرار دادن بالشتک بین پشت راننده یا سرنشین و پشتی صندلی خودداری نمایید. زیرا بالشتک از نشستن در موقعیت صحیح جلوگیری می‌کند و تاثیر گذاری کمربند ایمنی و پشت سری را کاهش می‌دهد.
- از قرار دادن اجسام زیر صندلی جلو خودداری نمایید.
- اجسام زیر صندلی‌های جلو می‌توانند در ریل‌های صندلی گیر کنند و از قفل شدن صندلی در محل صحیح جلوگیری می‌نمایند. این مسئله ممکن است منجر به رخ دادن تصادف و صدمه دیدن مکانیزم تنظیم صندلی گردد.
- حین رانندگی در مسیرهای طولانی، برای جلوگیری از خستگی، به طور مرتب استراحت نمایید. همچنین، اگر حین رانندگی احساس خستگی یا خواب‌آلودگی می‌کنید، به رانندگی ادامه ندهید و بلافاصله استراحت نمایید.

## کمربندهای ایمنی

پیش از رانندگی، مطمئن شوید تمامی سرنشینان کمربندهای ایمنی خود را به طور صحیح بسته‌اند.

### استفاده صحیح از کمر بند ایمنی



- بخش روی شانه کمر بند را بکشید تا کاملاً بر روی شانه قرار گیرد. اما نباید کمر بند در تماس با گردن باشد یا از روی شانه بیفتد.
- بخش کمر بند روی پای را تا جای ممکن بر روی رانها پایین بیاورید.
- موقعیت پشتی صندلی را تنظیم نمایید. صاف و کاملاً عقب بر روی صندلی بنشینید.
- از تاب دادن کمر بند ایمنی خودداری نمایید.

### بستن و باز کردن کمر بند ایمنی (بجز صندلی عقب وسط)

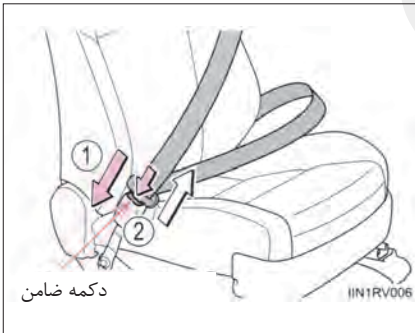

- ① برای بستن کمر بند ایمنی، زبانه قفل را در درون قفل فشار دهید تا صدای قفل شنیده شود.
- ② برای باز کردن کمر بند ایمنی، دکمه ضامن را فشار دهید.

بستن کمربند ایمنی (مخصوص صندلی عقب وسط)

1 زبانه را برای آزاد کردن کمربند ایمنی فشار داده و سپس کمربند ایمنی را بکشید.



2 به ترتیب زبانه "A" و "B" را تا شنیده شدن صدای کلیک، داخل قفل فشار دهید.

1 زبانه "A"، قفل "A"

2 زبانه "B"، قفل "B"

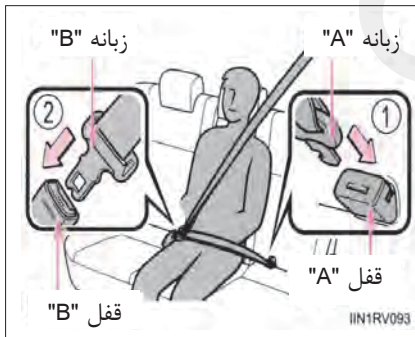



آزاد کردن و جمع شدن کمربند ایمنی (مخصوص صندلی عقب وسط)



1 برای آزاد کردن قفل "B" کمربند ایمنی، دکمه ضامن را فشار دهید.

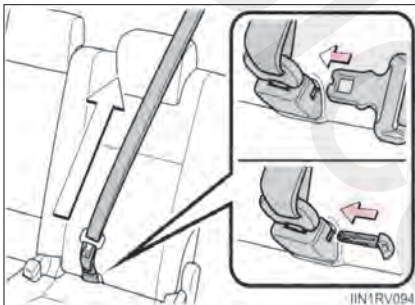

2 برای آزاد کردن زبانه قفل "A"، سوئیچ مکانیکی، (سوئیچ معمولی) (← صفحه ۱۲۸) یا زبانه "B" یا کلید بی سیم را در سوراخ قفل جا بزنید.  
با باز شدن کمربند ایمنی، به آرامی جمع می شود.



3 جمع شدن زبانه‌ها در پوشش

- 1 دو زبانه "A" و "B" را روی هم قرار دهید و سپس آنها را در پوشش جمع نمایید.
- 2 زبانه‌ها را کاملاً جا بزنید.
- 3 زبانه را به سمت پایین فشار دهید، شنیده شدن صدای کلیک نشان دهنده قفل شدن آن می باشد.

### تنظیم ارتفاع نگهدارنده بخش روی شانه کمربند ایمنی (صندلی های جلو)

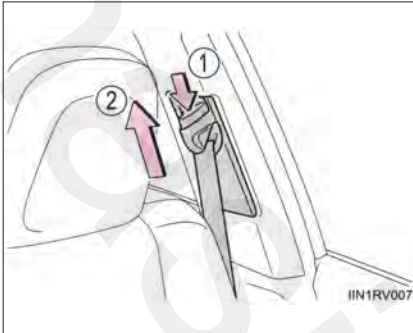

- ① حین فشار دادن دکمه ضامن قفل، نگهدارنده بخش روی شانه کمربند ایمنی را فشار دهید.
  - ② نگهدارنده کمربند ایمنی را به سمت بالا فشار دهید.
- تنظیم کننده ارتفاع را در صورت لزوم به سمت بالا و پایین فشار دهید تا صدای کلیک شنیده شود.

### پیش کشنده کمربند ایمنی (صندلی های جلو)

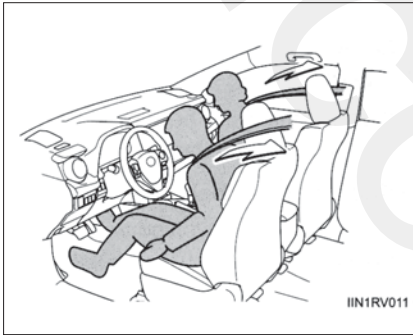

◀ خودروهای فاقد کیسه هوای پرده‌ای و جانبی :  
در صورت تصادفات شدید از قسمت جلوی خودرو، کمربندهای ایمنی پیش کشنده، به سرعت با جمع کردن کمربند ایمنی، از سرنشینان محافظت می کنند.  
پیش کشنده‌ها در صورت بروز تصادفات رو به جلوی ضعیف، تصادفات جانبی، تصادفات از عقب یا واژگون شدن خودرو، عمل نمی کنند.

◀ خودروهای مجهز به کیسه هوای پرده‌ای و جانبی :  
در صورت تصادفات شدید از قسمت جلو یا بغل خودرو، پیش کشنده کمربندهای ایمنی به سرعت از طریق جمع کردن کمربند ایمنی، از سرنشینان محافظت می کنند.  
پیش کشنده‌ها در صورت بروز تصادفات رو به جلوی ضعیف، تصادفات جانبی ضعیف، تصادفات از عقب یا واژگون شدن خودرو عمل نمی کنند.

### ■ قفل اضطراری جمع کننده (ELR)

جمع کننده، حین توقف ناگهانی یا برخورد، کمربند ایمنی را قفل می کند. همچنین در صورت خم شدن ناگهانی به جلو، قفل خواهد شد. حرکت آرام کمربند ایمنی منجر به آزاد شدن قفل اضطراری و پس از آن حرکت آزادانه شما خواهد گردید.

### ■ قفل اتوماتیک جمع کننده (ALR) (در صورت مجهز بودن)

در صورت باز بودن کامل کمربند روی شانه سرنشین و سپس جمع شدن آرام آن، کمربند در این وضعیت قفل شده و باز نمی شود. از این عملکرد در نگه داشتن محکم صندلی کودک (CRS) استفاده می شود. برای آزاد کردن مجدد کمربند ایمنی، پس از جمع شدن کامل کمربند، آن را مجدد بیرون بکشید. (← صفحه ۷۲)

### ■ نحوه استفاده از کمربند ایمنی کودک

کمربندهای ایمنی خودرو برای استفاده بزرگسالان طراحی شده اند.

- تا زمانی که کودک به اندازه کافی بزرگ شود و بتواند از کمربند ایمنی خودرو استفاده کند، از صندلی کودک مناسب استفاده نمایید. (← صفحه ۶۱)
- زمانی که کودک برای استفاده از کمربند ایمنی خودرو به اندازه کافی بزرگ شده است، دستور العمل مرتبط با استفاده از کمربند ایمنی خودرو را دنبال نمایید. (← صفحه ۳۶)

### ■ تعویض کمربند ایمنی پس از فعال شدن پیش کشنده

اگر خودرو چند تصادف پی در پی داشته باشد، پیش کشنده ها در تصادف اول فعال می شوند، اما در تصادفات دوم یا بعدی فعال نخواهد شد.

### ■ قوانین مرتبط با کمربند ایمنی

در هر کشوری قوانین خاص در رابطه با کمربند ایمنی وجود دارد، لطفاً برای تعویض یا نصب کمربند ایمنی به نمایندگی های مجاز تویوتا مراجعه نمایید.

**هشدار** 

برای کاهش احتمال بروز صدمات جسمی حین ترمز ناگهانی، دور زدن ناگهانی یا تصادف پیشگیری های زیر را در نظر بگیرید.  
عدم توجه به موارد زیر می تواند منجر به صدمات جسمی جدی و یا حتی مرگ گردد.

**■ بستن کمربند ایمنی**

- از بسته بودن کمربند ایمنی تمام سرنشینان اطمینان حاصل نمایید.
- همیشه کمربند ایمنی خود را به طور صحیح ببندید.
- کمربند ایمنی فقط مخصوص یک نفر است. از کمربند ایمنی برای دو نفر شامل کودکان استفاده نکنید.
- توپوتا توصیه می کند کودکان در صندلی عقب بنشینند و همیشه از کمربند ایمنی و یا صندلی کودک مناسب استفاده کنند.
- برای نشستن در موقعیت مناسب، از خواباندن بیش از حد صندلی خودداری کنید. کمربند ایمنی زمانی بیشترین تاثیر را دارد که سرنشینان صاف و کاملا عقب نشسته باشند.
- از رد کردن بخش روی شانه از زیر بازو خودداری نمایید.
- همواره کمربند ایمنی را پایین و آزاد از روی رانها عبور دهید.

**■ زنان باردار**

برای استفاده از کمربند ایمنی به روش صحیح، توصیه های پزشکی را در نظر بگیرید. (← صفحه ۳۶)  
زنان باردار باید همانند دیگر سرنشینان بخش روی پای کمربند ایمنی را تا جای ممکن پایین و روی رانها ببندند. بخش روی شانه باید کاملا روی شانه بوده و از تماس آن با بخش شکمی خودداری شود.

اگر کمربند ایمنی به نحو صحیح بسته نشده باشد، حین بروز ترمزهای ناگهانی یا تصادف نه تنها بانوان باردار، بلکه جنین نیز می تواند در معرض صدمات جسمی جدی با حتی مرگ قرار گیرد.



### هشدار

#### ■ افراد بیمار

برای استفاده صحیح از کمربند ایمنی، با پزشک خود مشورت نمایید و کمربند ایمنی را به طرز صحیح ببندید. (← صفحه ۳۶)

#### ■ حین حضور کودکان در خودرو

از بازی کردن کودکان با کمربند ایمنی جلوگیری نمایید. اگر تسمه کمربند ایمنی دور گردن کودک بیچد، می‌تواند منجر به خفگی یا دیگر صدمات جسمی جدی و حتی مرگ گردد. در صورتی که قفل کمربند باز نمی‌شود، از قیچی برای بریدن کمربند استفاده نمایید.

#### ■ پیش‌کشنده‌های کمربند ایمنی

اگر پیش‌کشنده کمربند ایمنی فعال شده است، چراغ هشدار SRS روشن می‌شود. در این صورت، کمربند ایمنی قابل استفاده نبوده و باید در نمایندگی مجاز تویوتا، تعویض شود.

#### ■ تنظیم پایه نگهدارنده کمربند روی شانه

همیشه از عبور کمربند روی شانه از وسط شانه اطمینان حاصل کنید. کمربند باید دور از گردن قرار گرفته اما در عین حال از روی شانه نیافتد. عدم توجه به این مورد می‌تواند حین بروز تصادف، توقف ناگهانی یا گردش ناگهانی میزان محافظت را کاهش داده و منجر به آسیب‌های جسمی جدی یا حتی مرگ شود. (← صفحه ۳۹)

### ■ صدمه دیدن و ساییدگی کمر بند ایمنی

- برای جلوگیری از صدمه دیدن کمر بند ایمنی، کمر بند، قفل یا زبانه آن را لای درب قرار ندهید.
- سیستم کمر بند ایمنی را به طور دوره‌ای بازرسی نمایید. و آن را از نظر بریدگی، فرسودگی و شل شدن کنترل و بررسی کنید. از کمر بند ایمنی آسیب دیده تا زمانیکه آن را تعویض نکرده‌اید استفاده نکنید. کمر بند ایمنی صدمه دیده نمی‌تواند از سرنشین در برابر آسیب‌های جسمی جدی یا حتی مرگ محافظت نماید.
- از بسته و قفل بودن کمر بند و زبانه اطمینان حاصل نمایید، تاب نداشتن کمر بند را کنترل نمایید. اگر کمر بند ایمنی به نحو صحیح عمل نمی‌کند، بلافاصله با نمایندگی مجاز تویوتا تماس حاصل نمایید.
- در صورتی که خودرو تصادف جدی داشته است، حتی در صورت عدم مشاهده آسیب، مجموعه کمر بند ایمنی شامل کمر بندها را تعویض نمایید.
- از نصب، پیاده کردن، تعمیر، باز کردن یا دور انداختن کمر بند ایمنی خودداری کنید. تعمیرات لازم باید توسط نمایندگی مجاز تویوتا انجام شود، هرگونه دستکاری پیش‌کشنده کمر بند ایمنی از عملکرد صحیح آن جلوگیری کرده. منجر به آسیب‌های جسمی جدی و حتی مرگ می‌شود.

### ■ نحوه استفاده از کمر بند ایمنی صندلی عقب وسط

در صورت آزاد بودن قفل کمر بند ایمنی صندلی عقب وسط از آن استفاده نکنید. در صورت بستن فقط یکی از قفل‌ها اگر ترمز یا تصادفات ناگهانی اتفاق بیفتد منجر به آسیب‌های جسمی جدی و حتی مرگ می‌شود.



## کیسه‌های هوا (ایر‌بگ)

وقتی خودرو در معرض انواع خاصی از ضربات که می‌تواند منجر به صدمات جسمی جدی سرنشینان گردد قرار می‌گیرد، کیسه‌های هوا باز می‌شود. این کیسه‌ها به همراه کمربندهای ایمنی عمل می‌کنند و احتمال صدمات جسمی یا حتی مرگ سرنشینان را کاهش می‌دهند.

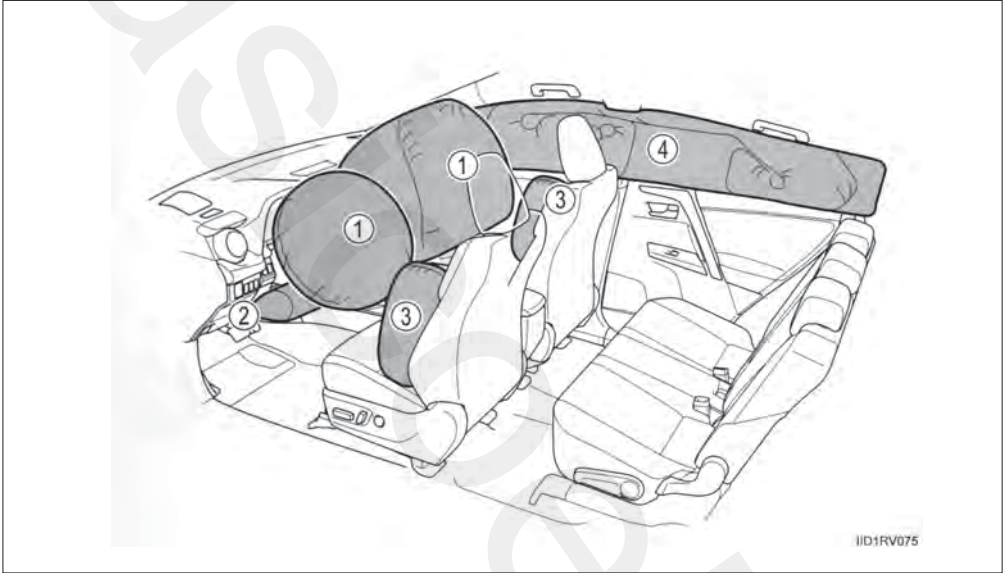

### ◆ کیسه‌های هوای جلو

- ① کیسه هوای راننده/ کیسه هوای سرنشین جلو  
این کیسه‌ها می‌توانند از برخورد سر و قفسه سینه راننده و سرنشین جلو با قطعات داخلی خودرو جلوگیری کنند.
- ② کیسه هوای زانویی راننده (در صورت مجهز بودن)  
می‌تواند از راننده محافظت کند.

### ◆ کیسه‌های هوایی جانبی و پرده‌ای

- ③ کیسه‌های هوای جانبی جلو (در صورت مجهز بودن)  
می‌تواند از بالا تنه سرنشینان جلو محافظت کند.
- ④ کیسه‌های هوای پرده‌ای (در صورت مجهز بودن)  
اصولاً از قسمت سر سرنشینان در صندلی‌های کناری محافظت می‌کند.



قطعات کیسه هوا

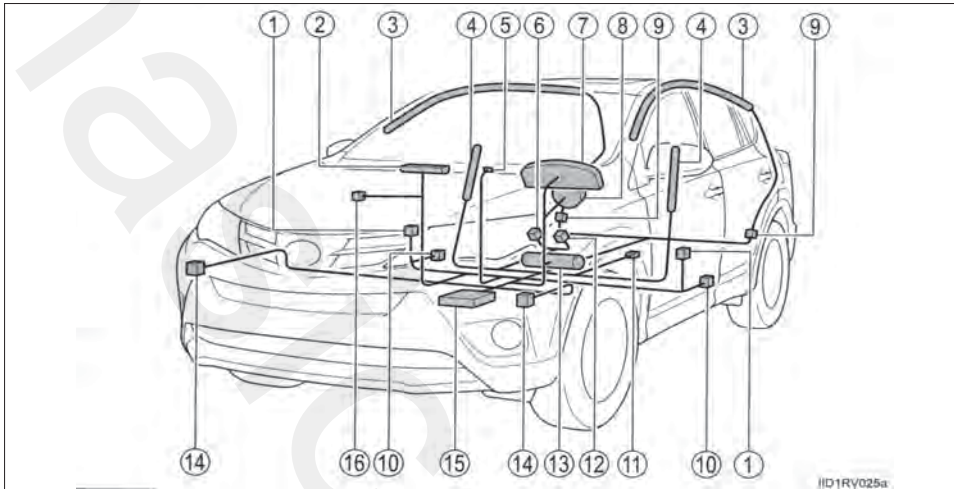

- |                                                                    |                                                                    |
|--------------------------------------------------------------------|--------------------------------------------------------------------|
| <p>① سنسورهای برخورد از کنار (درب‌های جلو، درصورت مجهز بودن)</p>   | <p>① سنسورهای برخورد از کنار (درب‌های جلو، درصورت مجهز بودن)</p>   |
| <p>② کیسه هوای سرنشین جلو</p>                                      | <p>② کیسه هوای سرنشین جلو</p>                                      |
| <p>③ کیسه‌های هوای پرده‌ای (درصورت مجهز بودن)</p>                  | <p>③ کیسه‌های هوای پرده‌ای (درصورت مجهز بودن)</p>                  |
| <p>④ کیسه هوای جانبی (درصورت مجهز بودن)</p>                        | <p>④ کیسه هوای جانبی (درصورت مجهز بودن)</p>                        |
| <p>⑤ چراغ نشانگر کیسه هوای سرنشین</p>                              | <p>⑤ چراغ نشانگر کیسه هوای سرنشین</p>                              |
| <p>⑥ کلید قفل کمر بند ایمنی سرنشین جلو</p>                         | <p>⑥ کلید قفل کمر بند ایمنی سرنشین جلو</p>                         |
| <p>⑦ چراغ هشدار کیسه هوا SRS</p>                                   | <p>⑦ چراغ هشدار کیسه هوا SRS</p>                                   |
| <p>⑧ کیسه هوای راننده</p>                                          | <p>⑧ کیسه هوای راننده</p>                                          |
| <p>⑨ سنسورهای برخورد از کنار (درب‌های عقب، درصورت مجهز بودن)</p>   | <p>⑨ سنسورهای برخورد از کنار (درب‌های عقب، درصورت مجهز بودن)</p>   |
| <p>⑩ پیش‌کشنده‌های کمر بند ایمنی و محدودکننده نیرو</p>             | <p>⑩ پیش‌کشنده‌های کمر بند ایمنی و محدودکننده نیرو</p>             |
| <p>⑪ سنسور موقعیت صندلی راننده</p>                                 | <p>⑪ سنسور موقعیت صندلی راننده</p>                                 |
| <p>⑫ کلید قفل کمر بند ایمنی راننده</p>                             | <p>⑫ کلید قفل کمر بند ایمنی راننده</p>                             |
| <p>⑬ کیسه هوای زانویی راننده (درصورت مجهز بودن)</p>                | <p>⑬ کیسه هوای زانویی راننده (درصورت مجهز بودن)</p>                |
| <p>⑭ سنسورهای برخورد از جلو</p>                                    | <p>⑭ سنسورهای برخورد از جلو</p>                                    |
| <p>⑮ مجموعه سنسورهای کیسه هوا</p>                                  | <p>⑮ مجموعه سنسورهای کیسه هوا</p>                                  |
| <p>⑯ کلید روشن/خاموش (on-off) دستی کیسه هوا (درصورت مجهز بودن)</p> | <p>⑯ کلید روشن/خاموش (on-off) دستی کیسه هوا (درصورت مجهز بودن)</p> |

قطعات اصلی کیسه هوا در صفحه قبل نشان داده شده‌اند. سیستم کیسه هوا توسط مجموعه سنسور کیسه هوا کنترل می‌شود. برای کمک به محدود شدن حرکت سرنشینان، زمانی که ایربگ فعال می‌شود یک واکنش شیمیایی کیسه های هوا را به سرعت از گازی غیر سمی پر میکند.



هشدار

### ■ پیشگیری های مرتبط با کیسه هوا

به پیشگیری های مرتبط با سیستم کیسه هوا توجه نمایید.

عدم توجه به موارد زیر منجر به صدمات جسمی جدی یا حتی مرگ می‌گردد.

- راننده و تمام سرنشینان درون خودرو باید کمربندهای ایمنی خود را به صورت صحیح ببندند. کیسه‌های هوا تجهیزاتی کمکی برای استفاده همراه کمربند ایمنی هستند.

- کیسه‌های هوا با نیروی شدیدی باز می‌شوند و در صورتی که راننده خیلی نزدیک کیسه هوا نشسته باشد ممکن است منجر به صدمات جسمی جدی یا حتی مرگ گردند.

از آنجا که محدوده خطر کیسه هوای راننده (2-3 in.) 50-75 mm از محل باز شدن است، لذا نشستن در فاصله 250 mm (10 in.) از کیسه هوای راننده شما را در محدوده ایمن قرار می‌دهد. این فاصله از مرکز غربلیک فرمان تا قفسه سینه اندازه‌گیری شده است. اگر در فاصله کم‌تر از 250 mm (10 in.) بنشینید، می‌توانید به روش‌های زیر موقعیت رانندگی خود را تغییر دهید.

- حین دسترسی راحت به پدال‌ها تا جای ممکن صندلی خود را عقب ببرید.

- اندکی پشتی صندلی را بخوابانید. با وجود اینکه طراحی‌های خودرو متفاوت است، حتی اگر بسیاری از رانندگان صندلی راننده را تا آخرین موقعیت جلو آورند می‌توان برای حفظ فاصله 250 mm (10 in.) کمی پشتی صندلی را خواباند. اگر خواباندن پشتی صندلی دیدن جاده را برایتان سخت می‌کند، با استفاده از تشکچه‌ای سفت و غیرلغزنده، صندلی را بالا آورید و یا در صورت مجهز بودن خودرو به عملکرد بالا آوردن تشکچه صندلی، از آن استفاده نمایید.

- اگر غربلیک فرمان قابل تنظیم است، آن را به سمت پایین حرکت دهید، با این حرکت کیسه هوا به جای سر و گردن روبروی قفسه سینه شما باز می‌شود.

با توجه به توصیه‌های فوق، کمربند ایمنی را نیز تنظیم نمایید. بطوریکه بتوانید پدال‌های پای و غربلیک فرمان را کنترل کرده و محدوده دید خود را نسبت به صفحات کنترل جلو داشبورد حفظ نمایید.

هشدار 

**پیشگیری های مرتبط با کیسه هوا**

- کیسه هوای سرنشین جلو با نیروی قابل توجهی باز می شود، در صورتی که سرنشین جلو خیلی نزدیک به کیسه هوا بنشیند، منجر به بروز آسیب های جسمی جدی یا حتی مرگ می گردد. سرنشین جلو باید مستقیم نشسته و با تنظیم پشتی صندلی، تا جایی که ممکن است دورتر از کیسه هوا قرار بگیرد.
- نوزادان و کودکانی که به درستی روی صندلی قرار نگرفته و یا محافظت نشده اند ممکن است بر اثر باز شدن کیسه هوا به شدت صدمه ببینند یا کشته شوند. کودکی که برای استفاده از کمربند ایمنی خیلی کوچک است باید با استفاده از سیستم محافظت تکمیلی به درستی محافظت شود. تویوتا به شدت توصیه می کند که کودکان و نوزادان را در صندلی عقب خودرو بنشانید و به درستی حفاظت کنید. صندلی های عقب برای نوزادان و کودکان امن تر از صندلی های جلو هستند. (← صفحه ۶۱)

- از نشستن بر روی لبه صندلی خودداری نمایید یا به جلو داشبورد تکیه ندهید.



- اجازه ندهید کودکان در جلوی کیسه هوای سرنشین جلو بایستند یا به روی زانو روی صندلی جلو بنشینند.

- اجازه ندهید سرنشینان جلو بر روی پای خود وسایل قرار دهند.



هشدار 

■ پیشگیری های مرتبط با کیسه هوا

● خودروهای فاقد کیسه های هوای پرده ای: اجازه ندهید کسی به درب جلو تکیه دهد.

خودروهای مجهز به کیسه هوای پرده ای: بر روی درب، ریل جانبی سقف یا ستون های جلو، جانبی و عقب تکیه ندهید.



● از نشستن افراد بر روی زانو روی صندلی سرنشین و تکیه دادن روی درب جلوگیری کرده و اجازه ندهید سر و دستان خود را از خودرو خارج نمایند.



● از چسباندن یا تکیه دادن اشیاء به داشبورد، پد غریبک فرمان و بخش پایینی جلو داشبورد خودداری نمایید. این اجسام حین باز شدن کیسه هوای راننده، کیسه هوای سرنشین جلو و زانویی (در صورت مجهز بودن) به اطراف پرتاب می شوند.

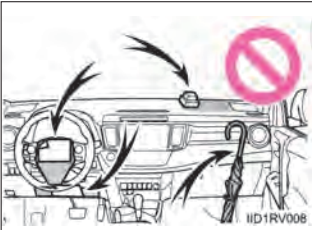

هشدار 

■ پیشگیری‌های مرتبط با کیسه هوا



- از چسباندن اشیاء به جاهایی مانند درب، شیشه جلو، شیشه درب‌های کناری، ستون جلو یا عقب، ریل جانبی سقف و دستگیره سقف خودداری نمایید.

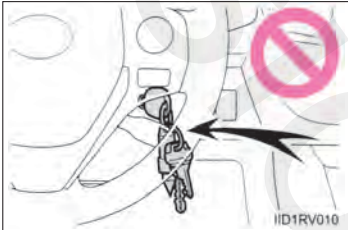

- خودروهای فاقد سیستم استارت و ورود هوشمند: از اتصال اجسام سنگین و تیز و محکم همانند کلیدها و جاسوئیچی‌ها به سوئیچ خودداری نمایید. ممکن است اجسام از باز شدن کیسه هوای زانویی (در صورت مجهز بودن) جلوگیری کرده یا با نیروی زیاد ناشی از باز شدن کیسه هوا به محدوده صندلی راننده برخورد کرده و منجر به آسیب‌های جسمی شوند.

- خودروهای مجهز به کیسه هوای پرده‌ای:

از اتصال چوب لباسی یا دیگر اجسام سخت به قلاب لباس خودداری نمایید. تمام این اجسام حین باز شدن کیسه هوای پرده‌ای، به شدت به اطراف پرتاب می‌شوند و منجر به صدمات جسمی جدی یا حتی مرگ می‌گردند.

- خودروهای مجهز به کیسه هوای زانویی:

اگر کاور وینیلی (پلاستیکی) در محل باز شدن کیسه هوای زانویی قرار دارد، حتماً آن را بردارید.

- خودروهای مجهز به کیسه هوای جانبی:

از تجهیزاتی که باعث پوشانده شدن محل باز شدن کیسه هوای جانبی می‌شود استفاده نکنید. زیرا در عملکرد باز شدن کیسه‌ها تداخل ایجاد می‌کند. این تجهیزات از باز شدن صحیح کیسه هوای جانبی جلوگیری کرده، سیستم را غیرفعال می‌کند یا منجر به باز شدن تصادفی کیسه هوا می‌گردد که نتیجه آن بروز آسیب‌های جسمی جدی یا حتی مرگ می‌باشد.



هشدار

### ■ پیشگیری های مرتبط با کیسه های هوا

- از ضربه زدن یا وارد آوردن نیروی شدید به محدوده قطعات کیسه هوا خودداری نمایید.
- این کار منجر به نقص کیسه هوا می گردد.
- از دست زدن به قطعات کیسه هوا بلافاصله پس از باز شدن کیسه هوا، خودداری نمایید، چرا که بسیار داغ هستند.
- در صورتی که پس از باز شدن کیسه هوا نفس کشیدن سخت است، درب ها یا پنجره ها را باز کنید تا هوای تازه وارد خودرو شود یا در صورت امن بودن خودرو را ترک نمایید و هر گونه مواد باقی مانده روی پوست را بشویید تا منجر به ناراحتی پوستی نگردد.
- خودروهای فاقد کیسه های هوای پرده ای: اگر محدوده قرارگیری کیسه های هوا، همانند پد غربلیک فرمان صدمه دیده یا ترک خورده اند، آن قطعات را در نمایندگی مجاز تویوتا تعویض نمایید.
- خودروهای مجهز به کیسه های هوای پرده ای: اگر محدوده محل قرارگیری کیسه هوا، همانند پد غربلیک فرمان، روکش ستون های جلو و عقب صدمه دیده یا ترک خورده است، آن را در نمایندگی مجاز تویوتا تعویض نمایید.

### ■ پیشگیری های مرتبط با دستکاری و دور انداختن قطعات کیسه هوا

- از اسقاط نمودن خودرو یا انجام هر کدام از تغییرات زیر بدون مشاوره با نمایندگی مجاز تویوتا خودداری نمایید. کیسه های هوا ممکن است دچار عیب گردند. یا به طور تصادفی باز شوند و منجر به صدمات جسمی جدی یا حتی مرگ گردند.
- نصب، پیاده کردن، جداکردن قطعات و تعمیر کیسه های هوا
  - تعمیر، تغییر، پیاده کردن یا تعویض غربلیک فرمان، جلو داشبورد، داشبورد، صندلی ها، روکش صندلی جلو، ستون های جلو، جانبی و عقب یا ریل های جانبی سقف
  - تعمیر یا تغییر، گلگیر جلو، سپر جلو، یا بخش های جانبی اتاق
  - سوار کردن گارد محافظ ( انواع گاردها)، برف روب یا وینچ
  - تغییر سیستم تعلیق خودرو
  - نصب تجهیزات جانبی الکترونیکی همانند رادیوی دو طرفه (فرستنده RF) یا پخش کننده CD
  - دستکاری خودرو برای فرد دارای معلولیت جسمی

### ■ در صورت باز شدن کیسه‌های هوا

- در صورت تماس با کیسه هوای در حال باز شدن، کبودی و اندکی خراشیدگی بر روی پوست رخ خواهد داد.
- در صورت باز شدن کیسه هوا صدای بلند شنیده شده و پودر سفیدی پخش خواهد شد.
- خودروهای فاقد کیسه‌های هوای پرده‌ای:
- قطعات ماژول کیسه هوا (توپای غربلیک فرمان، پوشش کیسه هوا و بادکننده) و همچنین صندلی‌های جلو ممکن است تا دقایقی داغ باشند. خود کیسه هوا نیز داغ خواهد بود.
- خودروهای مجهز به کیسه‌های هوای پرده‌ای:
- قطعات ماژول کیسه هوا (توپای غربلیک فرمان، پوشش کیسه هوا و بادکننده) و همچنین صندلی‌های جلو، قطعات ستون‌های جلو و عقب و ریل‌های جانبی سقف ممکن است تا دقایقی داغ باشند. خود کیسه‌های هوا نیز داغ خواهد بود.
- شیشه جلو ممکن است ترک بردارد.

### ■ شرایط باز شدن کیسه هوا (کیسه‌های هوای جلو)

- کیسه هوای جلو در صورت بروز تصادف با نیروی بیش‌تر از سطح آستانه تنظیم شده (سطح نیروی معادل با تصادفی رو به جلو با سرعت حدود ( 12-18 mph ) 20-30 km/h با دیوار ثابتی که حرکت نکند یا تغییر شکل ندهد) باز می‌شود.
- با این وجود، آستانه باز شدن می‌تواند در شرایط زیر بسیار بالاتر باشد:
- اگر خودرو با جسمی مانند خودروی پارک شده یا پایه تابلو که می‌تواند بر اثر ضربه جابه‌جا یا تغییر شکل پیدا کند برخورد نماید.
- اگر خودرو در اثر تصادف، جلوی آن به زیر خودروی دیگر یا زیر کفی کامیون رود.
- بسته به نوع تصادف، ممکن است فقط پیش‌کشنده‌های کمربند ایمنی فعال شوند.

■ شرایط باز شدن کیسه‌های هوا (کیسه‌های هوای جانبی و پرده‌ای)

- کیسه‌های هوای جانبی یا پرده‌ای در صورتی که تصادف از سطح آستانه بگذرد، باز می‌شوند (سطح آستانه نیرویی معادل با نیروی برخورد تولید شده حدود (3300lb.) (1500kg) و یا در صورت تصادف، برخورد از سمت جانبی که ستون خودرو قرار دارد با سرعت حداکثر ۲۰ الی ۳۰ کیلومتر بر ساعت برخورد کند.
- کیسه‌های هوای پرده‌ای ممکن است در تصادفات رو به جلو شدید نیز باز شوند.

■ شرایطی به غیر از تصادف که تحت آن کیسه هوا باز می‌شود.

کیسه‌های هوای جلو و کیسه‌های هوای پرده‌ای (در صورت مجهز بودن) ممکن است بر اثر ضربه شدید به زیر خودرو باز شوند. برخی مثال‌ها در تصویر زیر نمایش داده شدند.

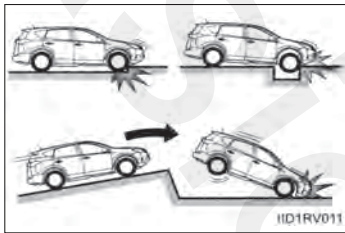

- برخورد با جوی، لبه جدول یا سطح سخت
- افتادن به داخل یا پریدن از روی گودالی عمیق
- افتادن یا زمین خوردن شدید

■ تصادفاتی که در آن کیسه‌های هوا (کیسه‌های هوای جلو) باز نمی‌شوند.

در صورت برخورد از کنار یا عقب، واژگون شدن خودرو یا تصادف رو به جلو با سرعت کم، کیسه‌های هوای جلو باز نمی‌شوند. اما هرگاه تصادفی از هر نوع منجر به کاهش سرعت رو به جلو خودرو به مقدار کافی شود، ممکن است کیسه‌های هوای جلو باز شوند.

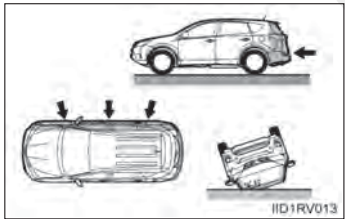

- تصادف از پهلو
- تصادف از عقب
- واژگون شدن خودرو



■ تصادفی که در آن کیسه های هوا (جانبی و پرده ای) باز نمی شوند.

در صورت برخورد از پهلو با زاویه مشخص یا بروز تصادف از سمت کنار بدنه خودرو به غیر از قسمت سرنشین، کیسه های هوای جانبی و پرده ای ممکن است باز نشوند.

- برخورد از پهلو به بدنه خودرو به غیر از قسمت سرنشین
- برخورد از پهلو با زاویه مشخص

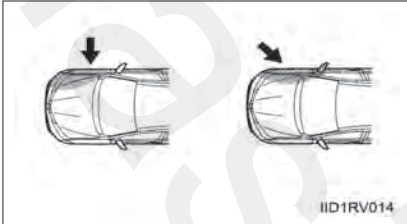

در صورت بروز تصادف از سمت جلو یا عقب، واژگون شدن خودرو، یا در اثر برخورد از پهلو با سرعت کم، کیسه های جانبی باز نمی شوند.

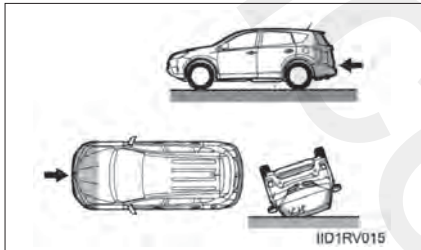

- تصادف از جلو
- تصادف از عقب
- واژگون شدن خودرو

در صورت بروز تصادف از سمت عقب، واژگون شدن خودرو، یا در اثر برخورد از پهلو یا از جلو با سرعت کم، کیسه های پرده ای باز نمی شوند.

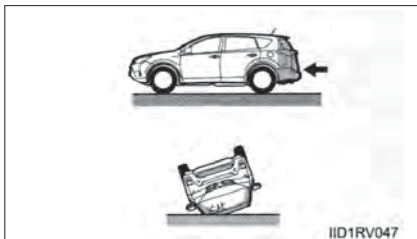

- تصادف از عقب
- واژگون شدن خودرو

### ■ تماس با نمایندگی مجاز تویوتا

در موارد زیر، خودرو نیاز به بازرسی و یا تعمیر دارد و در اولین فرصت ممکن با نمایندگی مجاز تویوتا تماس حاصل نمایید.

● هرکدام از کیسه‌های هوا باز شده باشند.

● در صورت صدمه دیدن یا تغییر شکل جلوی خودرو یا اینکه سرعت ضربه تصادف آنقدر شدید نیست که منجر به باز شدن کیسه‌های هوای جلو شود.

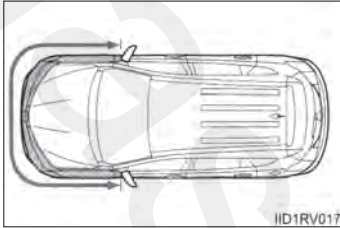

● خودروهای مجهز به کیسه هوای جانبی و پرده‌ای :

در صورت صدمه دیدن یا تغییر شکل قسمتی از درب یا محدوده اطراف آن یا اینکه شدت ضربه تصادف آنقدر شدید نیست که منجر به باز شدن کیسه‌های هوای جانبی و پرده‌ای شود.

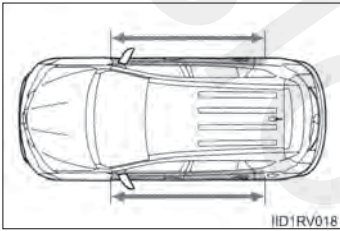

● بخش پد غربلیک فرمان، داشبورد نزدیک کیسه هوای سرنشین جلو یا بخش پایینی پانل جلو داشبورد خراشیده شده، ترک خورده یا دچار دیگر صدمات شده باشد.

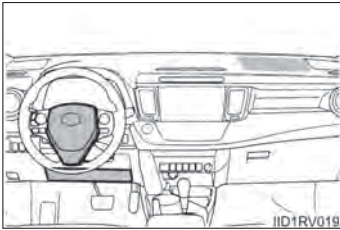

● خودروهای مجهز به کیسه هوای جانبی:

● روکش صندلی‌های مجهز به کیسه هوای جانبی خراشیده شده، ترک خورده یا دچار دیگر صدمات شده باشد.

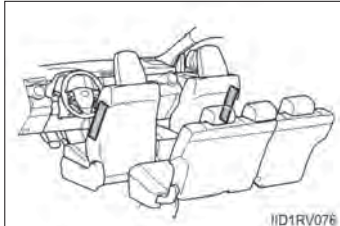

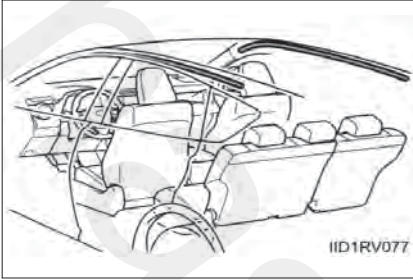

- خودروهای مجهز به کیسه‌های هوای پرده‌ای: بخشی از ستون‌های جلو، ستون عقب، پوشش ریل‌های جانبی سقف مجهز به کیسه‌های هوای پرده‌ای خراشیده شده، ترک خورده یا به نحو دیگری صدمه دیده است.

## روشن / خاموش نمودن دستی سیستم کیسه‌های هوا \*

این سیستم کیسه هوای سرنشین جلو را غیرفعال می‌کند. کیسه هوای سرنشین جلو را فقط زمانی غیرفعال کنید که صندلی کودک بر روی صندلی نصب شده باشد.

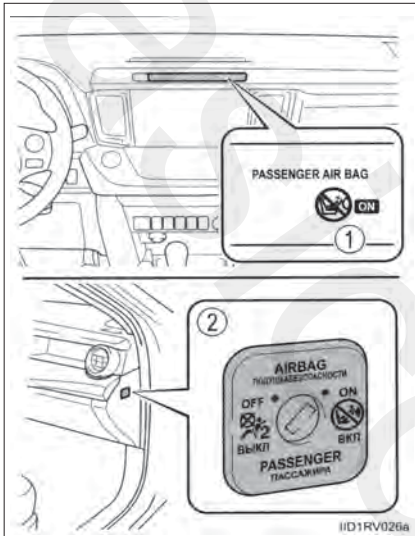

### ① نشانگر "PASSENGER AIRBAG"

خودروهای فاقد سیستم ورود و استارت هوشمند: زمانی که سیستم کیسه هوا روشن است، چراغ نشانگر روشن می‌شود (فقط زمانی که سوئیچ موتور در حالت روشن "ON" قرار داشته باشد).

خودروهای مجهز به سیستم ورود و استارت هوشمند: زمانی که سیستم کیسه هوا روشن است، چراغ نشانگر روشن می‌شود (فقط زمانی که سوئیچ موتور در وضعیت IGNITION ON قرار داشته باشد).

### ② کلید روشن/خاموش دستی کیسه هوا

### غیرفعال نمودن کیسه هوای سرنشین جلو

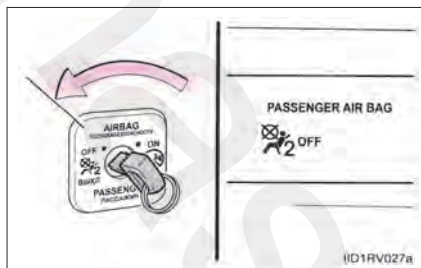

◀ خودروهای فاقد سیستم ورود و استارت هوشمند سوئیچ را داخل مغزی قفل جا بزنید و به موقعیت خاموش "OFF" بچرخانید (فقط زمانی که سوئیچ موتور در وضعیت ON قرار داشته باشد).

چراغ نشانگر خاموش "OFF" روشن می‌شود. (فقط زمانی که سوئیچ موتور در موقعیت روشن "ON" قرار داشته باشد).

◀ خودروهای مجهز به سیستم ورود و استارت هوشمند سوئیچ معمولی را در مغزی قفل جا بزنید و به موقعیت خاموش "OFF" بچرخانید

چراغ نشانگر خاموش "OFF" روشن می‌شود. (فقط زمانی که سوئیچ موتور در وضعیت IGNITION ON قرار داشته باشد).

### ■ مشخصات نشانگر "PASSENGER AIR BAG"

در صورت بروز هرکدام از شرایط زیر، ممکن است نقصی در سیستم وجود داشته باشد. برای بازرسی خودرو به نمایندگی مجاز تویوتا مراجعه نمایید.

- هیچ‌کدام از چراغ‌های "ON" یا "OFF" روشن نباشد.
- زمانی که کلید روشن/خاموش دستی کیسه هوا به وضعیت "ON" یا "OFF" تغییر داده می‌شود، چراغ نشانگر تغییر نکند.



هشدار

### ■ نصب صندلی کودک

به دلایل ایمنی، صندلی کودک را همیشه بر روی صندلی عقب سوار کنید. در صورتی که نمی‌توان از صندلی عقب استفاده نمود، تا زمانی که کلید روشن/خاموش دستی سیستم در وضعیت خاموش "OFF" قرار دارد. می‌توانید از صندلی‌های جلو استفاده نمایید.

در صورتی که کلید روشن/خاموش دستی سیستم ایربگ در وضعیت روشن ON باقی بماند، ضربه شدید ناشی از باز شدن (باد شدن) کیسه هوا منجر به صدمات جسمی جدی یا حتی مرگ کودک می‌گردد.

### ■ زمانی که صندلی کودک بر روی صندلی جلو نصب نشده است

از قرار داشتن کلید روشن/خاموش دستی کیسه هوا در وضعیت روشن "ON" اطمینان حاصل نمایید. در صورتی که کلید در وضعیت خاموش باقی بماند، ممکن است در صورت تصادف، کیسه هوا باز نشود و در نهایت منجر به صدمات جسمی جدی و حتی مرگ گردد.

## اطلاعات ایمنی مرتبط با کودکان

حین حضور کودکان در خودرو، پیشگیری های زیر را مد نظر قرار دهید.  
تا زمانی که کودک برای استفاده از کمربند ایمنی خودرو به اندازه کافی بزرگ نشده، از سیستم صندلی کودک استفاده نمایید.

- توصیه می شود برای جلوگیری از تماس اتفاقی با دسته دنده، کلید برف پاک کن و غیره، کودکان در صندلی عقب بنشینند.
- برای جلوگیری از باز شدن درب های عقب توسط کودکان حین رانندگی یا کارکردن کودکان با شیشه بالابرها، قفل کودک درب عقب یا قفل شیشه بالابرها را فعال نمایید. (← صفحه ۱۵۶، ۱۸۷)
- اجازه ندهید کودکان با تجهیزات کار کنند، چرا که ممکن است اعضاء بدن آنها بین شیشه بالابرها، درب موتور، درب پشتی، صندلی ها و غیره گیر کند.

### هشدار

هرگز کودکان را بدون همراه در خودرو تنها نگذارید و اجازه ندهید کودکان سوئیچ را بردارند یا با آن بازی کنند. ممکن است کودکان، خودرو را به حرکت درآورده و دسته دنده را درحالت خلاص (N) قرار دهند. ممکن است کودکان حین بازی کردن با شیشه بالابرها، سانروف یا دیگر سیستم ها به خود صدمه بزنند. علاوه بر این، گرمای جمع شده یا سرمای شدید درون خودرو می تواند برای کودکان مرگ بار باشد.

## صندلی کودک

تویوتا به طور جدی استفاده از صندلی کودک را توصیه می‌نماید.

### نکات مهم

- مطالعات نشان می‌دهد که نصب صندلی کودک بر روی صندلی عقب بسیار ایمن‌تر از نصب آن بر روی صندلی جلو است.
- از صندلی کودک مناسب سن و اندازه کودک و خودروی خود استفاده نمایید.
  - برای اطلاع از جزئیات نصب، دستورالعمل صندلی کودک را مطالعه نمایید.
  - دستورالعمل‌های کلی نصب در این کتابچه آورده شده است ( ← صفحه ۷۲ )
  - اگر قوانین خاصی برای نصب صندلی کودک در کشور محل زندگی‌تان وجود دارد، برای نصب صندلی کودک، با نمایندگی مجاز تویوتا تماس حاصل نمایید.
  - تویوتا توصیه می‌کند که از صندلی کودک دارای استاندارد ECE NO.44 استفاده نمایید.



## انواع صندلی‌های کودک

صندلی‌های کودک بر اساس استاندارد ECE NO.44 به پنج دسته طبقه‌بندی می‌شود:

گروه ۰: تا ۱۰ کیلوگرم (22 lb) (۰ تا ۹ ماه)

گروه ۰+: تا ۱۳ کیلوگرم (28 lb) (۰ تا ۲ سال)

گروه I: ۹ تا ۱۸ کیلوگرم (20 تا 39 lb) (۹ ماه تا ۴ سال)

گروه II: ۱۵ تا ۲۵ کیلوگرم (34 تا 55 lb) (۴ تا ۷ سال)

گروه III: ۲۲ تا ۳۶ کیلوگرم (49 تا 79 lb) (۶ تا ۱۲ سال)

در این کتابچه راهنما سه نوع صندلی کودک رایج قابل نصب با کمربند ایمنی توضیح داده شده است.

### ◀ صندلی نوزاد

### ◀ صندلی کودک (صندلی قابل تبدیل)

همانند گروه ۰ و ۰+ استاندارد ECE NO. 44

همانند گروه ۰+ و I استاندارد ECE NO. 44



### ◀ صندلی نوجوان (صندلی کمکی)

همانند گروه II و III استاندارد ECE NO. 44



مناسب بودن صندلی کودک برای موقعیت‌های مختلف

اطلاعات ارائه شده در این جدول، مناسب بودن صندلی کودک در موقعیت‌های مختلف نشستن را نشان می‌دهد.

صندلی عقب		صندلی سرنشین جلو		فاقد کلید روشن/ خاموش دستی کیسه هوا	موقعیت نشستن  گروه وزنی
		خاموش OFF	روشن ON		
صندلی وسط	صندلی کناری				
X	U* <sup>2,3</sup> L1* <sup>2,3</sup>	U* <sup>1</sup> L1* <sup>1</sup>	X هرگز قرار ندهید	X هرگز قرار ندهید	0 تا ۱۰ کیلوگرم (تا ۹ ماه)
X	U* <sup>2,3</sup> L1* <sup>2,3</sup> L2* <sup>2,3</sup>	U* <sup>1</sup> L1* <sup>1</sup> L2* <sup>1</sup>	X هرگز قرار ندهید	X هرگز قرار ندهید	0+ تا ۱۳ کیلوگرم (تا ۲ سال)
X	U* <sup>2,3</sup>	U* <sup>1</sup>	صندلی رو به عقب X هرگز قرار ندهید	صندلی رو به عقب X هرگز قرار ندهید	I ۹ تا ۱۸ کیلوگرم (۹ ماه تا ۴ سال)
			صندلی رو به جلو UF* <sup>1</sup>	صندلی رو به جلو UF* <sup>1</sup>	
X	U* <sup>2,3</sup> L3* <sup>2,3</sup> L4* <sup>2,3</sup>	U* <sup>1</sup>	UF* <sup>1</sup>	UF* <sup>1</sup>	III, II ۱۵ تا ۳۶ کیلوگرم (۴ تا ۱۲ سال)

شرح حروف اختصاری درون جدول:

- U: مناسب برای "گروه عمومی" صندلی کودک برای استفاده در این گروه وزنی تأیید شده است.
- UF: مناسب برای "گروه عمومی" صندلی کودک روبه جلو، صندلی کودک برای استفاده در این گروه وزنی تأیید شده است.
- L1: مناسب برای "TOYOTA G O+، BABY SAFE PLUS یا SEAT BELT FIXATION ، BASE PLATFORM" (تا ۱۳ کیلوگرم) تأیید شده برای استفاده در این گروه وزنی
- L2: مناسب برای "Maxi Cosi Cabriofix plus Easybase2" (تا ۱۳ کیلوگرم) تأیید شده برای استفاده در این گروه وزنی
- L3: مناسب برای "TOYOTA KIDFIX" (۱۵ تا ۳۶ کیلوگرم) تأیید شده برای استفاده در این گروه وزنی. لطفاً با هر دو ISOFIX و کمربند ایمنی محکم کنید.
- L4: مناسب برای "Roemer kidFix" (۱۵ تا ۳۶ کیلوگرم) تأیید شده برای استفاده در این گروه وزنی. لطفاً با هر دو ISOFIX و کمربند ایمنی محکم کنید.
- X: صندلی برای کودکان در این گروه وزنی نامناسب می‌باشد.

- \*1: پستی صندلی جلو را طوری تنظیم کنید که در موقعیت چهارمین قفل بیشترین حالت عمودی را داشته باشد. تشک صندلی جلو را کاملاً به سمت عقب حرکت دهید. اگر پشت سری با صندلی کودک تداخل ایجاد می‌کند، آن را پیاده کنید. مراحل زیر را دنبال نمایید:
- نصب صندلی کودک بوسیله پایه نگهدارنده هنگام محکم کردن صندلی نوزاد در پایه نگهدارنده، اگر صندلی کودک با عملکرد پستی صندلی تداخل پیدا می‌کند، برای برطرف کردن این مشکل، پستی صندلی را به سمت عقب تنظیم نمایید.
  - نصب صندلی کودک رو به جلو اگر پایه نگهدارنده کمربند روی شانه در بالای راهنمای (گاید) کمربند ایمنی کودک قرار دارد، تشک صندلی را رو به جلو حرکت دهید.
  - نصب صندلی نوجوان در صورتی که کودک داخل صندلی کودک در موقعیت کاملاً عمودی است، پستی صندلی را در موقعیتی راحت‌تر تنظیم نمایید.
- اگر پایه نگهدارنده کمربند روی شانه بالای راهنمای کمربند ایمنی کودک است، تشک صندلی را به جلو حرکت دهید.
- \*2: اگر پشت سری با صندلی کودک تداخل می‌کند، پشت سری را درآورید.
- \*3: پستی صندلی را طوری تنظیم کنید که در موقعیت هشتمین قفل بیشترین حالت خم شدن به عقب را داشته باشد. صندلی کودک ذکر شده در جدول ممکن است در خارج از اروپا موجود نباشد. از دیگر صندلی‌های کودک که با صندلی داخل جدول فرق می‌کند نیز می‌توان استفاده نمود، اما مناسب بودن آن باید با شرکت سازنده و فروشنده کنترل شود.

مناسب بودن صندلی کودک برای موقعیت‌های مختلف (دارای پایه نگهدارنده ایزوفیکس (ISOFIX)

اطلاعات ارائه شده در این جدول، مناسب بودن صندلی کودک برای موقعیت‌های مختلف نشستن را نشان می‌دهد.

موقعیت ایزوفیکس خودرو	ایزوفیکس	کلاس اندازه	گروه‌های وزنی
صندلی‌های کناری عقب			
X	ISO/L1	F	سبد حمل نوزاد
X	ISO/L2	G	
X	(1)		
IL1* <sup>1</sup> , IL2* <sup>1</sup> IL3* <sup>1</sup>	ISO/R1	E	o ۰ تا ۱۰ کیلوگرم (تا ۹ ماه)
X	(1)		
IL1* <sup>1</sup> , IL2* <sup>1</sup> IL3* <sup>1</sup>	ISO/R1	E	o <sup>+</sup> تا ۱۳ کیلوگرم (تا ۲ سال)
IL1* <sup>1</sup> , IL2* <sup>1</sup>	ISO/R2	D	
IL1* <sup>1</sup> , IL2* <sup>1</sup> IL4* <sup>1</sup>	ISO/R3	C	
X	(1)		
X	ISO/R2	D	I ۹ تا ۱۸ کیلوگرم (۹ ماه تا ۴ سال)
IL4* <sup>1</sup>	ISO/R3	C	
IUF* <sup>1,2</sup> , IL2* <sup>1,2</sup>	ISO/F2	B	
IUF* <sup>1,2</sup> , IL2* <sup>1,2</sup> IL5* <sup>1,2</sup>	ISO/F2X	B1	
IUF* <sup>1,2</sup> , IL2* <sup>1,2</sup>	ISO/F3	A	
X	(1)		
X	(1)		III, II ۱۵ تا ۳۶ کیلوگرم (۴ تا ۱۲ سال)

(1) برای CRS (صندلی کودک) که دارای مشخصات کلاس اندازه ISO/XX (A تا G) نیست و برای گروه وزنی، سازنده خودرو باید مشخصات صندلی کودک ایزوفیکس که در هر موقعیتی توصیه شده را مشخص نماید.

شرح حروف اختصاری درون جدول :

IUF: مناسب برای صندلی کودک روبه جلو ISOFIX دسته‌بندی گروه عمومی" تأیید شده برای استفاده در این گروه وزنی

IL1: تویوتا استفاده از "TOYOTA MIN" تأیید شده برای استفاده در این گروه وزنی را توصیه می‌کند.

IL2: تویوتا استفاده از "TOYOTA MIDI" برای استفاده در این گروه وزنی را توصیه می‌کند.

IL3: تویوتا استفاده از "Maxi Cosi Cabriofix plus Easyfix" تأیید شده برای استفاده در این گروه وزنی را توصیه می‌کند.

IL4: تویوتا استفاده از "Hts iZi kid X3" تأیید شده برای استفاده در این گروه وزنی را توصیه می‌کند.

IL5: تویوتا استفاده از "Maxi Cosi Pearl plus Familyfix" تأیید شده برای استفاده در این گروه وزنی را توصیه می‌کند.

حین استفاده از "TOYOTA MINI" یا "TOYOTA MIDI"، پشتی صندلی را طوری تنظیم کنید که در موقعیت هشتمین قفل کاملاً به عقب خم شده باشد. پایه نگهدارنده و متصل کننده‌های ایزوفیکس را به ترتیب زیر تنظیم نمایید:



- ① پایه‌های نگهدارنده را در سوراخ هفتم، قفل نمایید.
- ② متصل کننده‌های ایزوفیکس را در سوراخ پنجم قفل نمایید.

X: موقعیت ایزوفیکس برای صندلی کودک ایزوفیکس در این گروه وزنی و یا کلاس اندازه مناسب نمی‌باشد.

\*1: پشتی صندلی را طوری تنظیم کنید که در موقعیت هشتمین قفل کاملاً به عقب خم شده باشد.

\*2: اگر پشت سری با سیستم صندلی کودک تداخل می‌کند، پشت سری را پیاده کنید.

حین استفاده از صندلی کناری چپ برای نصب صندلی کودک، بر روی صندلی وسط ننشینید.

صندلی کودک اشاره شده در جدول ممکن است خارج از محدوده اروپا موجود نباشد.

دیگر صندلی‌های کودک بجز موارد ذکر شده در جدول را می‌توان مورد استفاده قرار داد، اما مناسب بودن سیستم باید با دقت با کارخانه سازنده صندلی و فروشنده صندلی کنترل شود.

### ■ نصب صندلی کودک روی صندلی سرنشین جلو

زمانی که صندلی کودک را بر روی صندلی سرنشین جلو نصب می‌کنید، موارد زیر را تنظیم نمایید:

- تشک صندلی را کاملاً به عقب حرکت دهید.

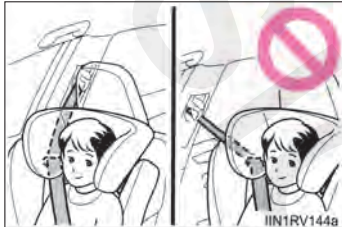
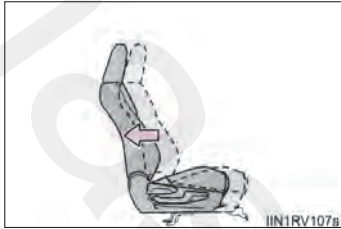

در صورتیکه قفل کمر بند روی شانه جلوتر از راهنمای کمر بند ایمنی کودک قرار دارد، تشک صندلی را به جلو حرکت دهید.



- پشتی صندلی را به سمت جلو خم کرده و سپس آن را به موقعیت اول قفل (بیشترین حالت عمود) بازگردانید تا در محل خود قفل شود.

پشتی صندلی را در موقعیت چهارمین قفل، تنظیم نمایید.

① موقعیت اولین قفل

② موقعیت چهارمین قفل

در صورتی که حین بستن صندلی کودک در پایه نگهدارنده، صندلی کودک با کمر بند ایمنی تداخل می‌کند، پشتی صندلی را به سمت عقب تنظیم کنید تا تداخلی وجود نداشته باشد.

در صورتی که صندلی کودک در وضعیت کاملاً عمودی قرار دارد، پشتی صندلی را در راحت‌ترین حالت تنظیم نمایید.

- در صورتی که پشت سری در نصب صندلی کودک تداخل ایجاد می‌کند، پشت سری را پیاده کنید.

### ■ انتخاب صندلی کودک مناسب

- تا زمانی که کودک به قدر کافی بزرگ شود و بتواند از کمر بند ایمنی خود استفاده کند، از صندلی کودک مناسب برای کودک استفاده نمایید.

- اگر کودک برای استفاده از صندلی کودک خیلی بزرگ شده است، کودک را بر روی صندلی عقب بنشانید و از کمر بند ایمنی خودرو استفاده نمایید. ( ← صفحه ۳۶)





### ■ استفاده از صندلی کودک

استفاده از صندلی کودکی که برای خودرو مناسب نیست، نمی‌تواند از کودک یا نوزاد کاملاً محافظت نماید. در نتیجه منجر به صدمات جسمی جدی و یا حتی مرگ کودک (در صورت بروز تصادف یا ترمز ناگهانی) می‌گردد.

### ■ پیشگیری‌های مرتبط با کودک

● برای محافظت مؤثر در تصادفات خودرو یا ترمزهای ناگهانی، کودک باید به‌طور صحیح با استفاده از کمربند ایمنی یا صندلی کودک مناسب با سن و اندازه کودک، حفاظت شود. نگه داشتن کودک در آغوش برای حفاظت از کودک مناسب نیست. در صورت تصادف، ممکن است کودک به شیشه جلو برخورد کرده یا بین شما و بدنه داخلی خودرو قرار می‌گیرد.

● تویوتا اکیداً استفاده از صندلی کودک مناسب اندازه کودک نصب شده در صندلی عقب را توصیه می‌کند. براساس آمار تصادفات، کودکی که در صندلی عقب قرار دارد، از کودکی که در صندلی جلو قرار دارد، وضعیت ایمن‌تری دارد.

● خودروهای فاقد کلید دستی روشن/ خاموش کیسه هوا:

هرگز صندلی کودک را روی صندلی سرنشین جلو نصب نکنید. در صورت تصادف، نیروی باز شدن کیسه هوای سرنشین جلو منجر به وارد آمدن صدمات جسمی جدی یا حتی مرگ کودک نشسته در صندلی کودک رو به عقب نصب شده روی صندلی سرنشین جلو می‌شود.

خودروهای مجهز به کلید دستی روشن/ خاموش کیسه هوا:

در حالت قرار داشتن کلید دستی روشن/ خاموش کیسه هوا در حالت روشن، صندلی کودک رو به عقب را روی صندلی سرنشین جلو نصب نکنید ( ← صفحه ۵۷)

بروز تصادف و نیروی شدید باز شدن ناگهانی کیسه هوای سرنشین جلو منجر به صدمات جسمی جدی یا حتی مرگ کودک می‌گردد.

● فقط وقتی ناچار هستید، صندلی کودک رو به جلو را روی صندلی سرنشین جلو نصب نمایید. چون صندلی سرنشین جلو فاقد قفل کمربند بالایی می‌باشد. از صندلی کودک مجهز به کمربند بالایی در صندلی سرنشین جلو استفاده نمایید. تا جایکه امکان دارد صندلی را به عقب حرکت دهید زیرا کیسه هوای سرنشین جلو با سرعت و نیروی شدیدی باز می‌شود. در صورت قرار داشتن قفل کمربند روی شانه جلوتر از راهنمای کمربند ایمنی صندلی کودک، تشک صندلی را به سمت جلو حرکت دهید در غیراینصورت منجر به آسیب جدی یا مرگ کودک می‌شود.



هشدار

### ■ پیشگیری‌های مرتبط با صندلی کودک

- از تکیه دادن سر یا هر قسمتی از بدن کودک به درب، صندلی، ستون‌های جلو و عقب یا ریل‌های جانبی سقف که محدوده باز شدن کیسه هوای جانبی و پرده‌ای می‌باشد، جلوگیری نمایید. در صورت قراردادن کودک در صندلی کودک در اثر باز شدن این کیسه‌های هوا، ضربه شدید آنها منجر به آسیب‌های جسمی جدی و یا مرگ کودک می‌شود.
- از انجام دقیق دستورالعمل‌های نصب صندلی کودک که توسط سازنده صندلی کودک ارائه شده است و نصب صحیح صندلی مطمئن شوید. در غیراینصورت هنگام بروز تصادف یا ترمز ناگهانی باعث آسیب‌های جسمی جدی یا مرگ کودک می‌شود.

### ■ در صورت حضور کودکان در خودرو

اجازه ندهید کودکان با کمر بند ایمنی بازی کنند. اگر کمر بند ایمنی به دور گردن کودک بپیچد، منجر به خفگی یا دیگر صدمات جسمی جدی کودک و حتی مرگ وی می‌گردد. در صورت بروز این اتفاق و عدم باز شدن قفل کمر بند، از قیچی برای بریدن کمر بند ایمنی استفاده نمایید.

### ■ در صورت استفاده نکردن از صندلی کودک

- اگر از صندلی کودک استفاده نمی‌شود، آن را محکم بر روی صندلی سفت کنید. از قرار دادن صندلی کودک به صورت قفل نشده در اتاق خودرو، خودداری نمایید.
- در صورت نیاز به باز کردن صندلی کودک، آن را از خودرو پیاده کرده و در محفظه بار قرار دهید. این کار از آسیب سر نشینان خودرو حین ترمزگیری ناگهانی، تغییر مسیر ناگهانی و تصادف جلوگیری می‌کند.

## نصب صندلی کودک

با استفاده از دستوالعمل‌های کارخانه سازنده صندلی کودک، کمربند ایمنی یا قلاب‌های ایزوفیکس آن را محکم روی صندلی نصب کنید. هنگام نصب صندلی کودک، کمربند بالایی را متصل نمایید.



نصب با استفاده از کمربند ایمنی



قلاب‌های سخت ایزوفیکس (صندلی کودک ایزوفیکس) قلاب‌های پایینی برای صندلی‌های عقب کناری مورد استفاده قرار می‌گیرد (دکمه‌هایی که محل قلاب‌ها را نشان می‌دهند به صندلی‌ها متصل شده‌اند).

پایه‌های (قلاب) نگهدارنده (کمر بند بالایی)

تیپ A ◀



هر یک از صندلی‌های عقب دارای یک پایه (قلاب) نگهدارنده می‌باشند (برچسب‌ها، محل پایه (قلاب) نگهدارنده را نشان می‌دهد).

تیپ B ◀

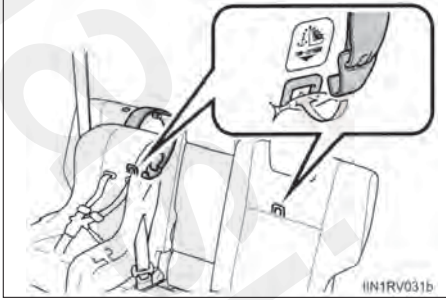

صندلی‌های عقب کناری دارای پایه (قلاب) نگهدارنده می‌باشند (برچسب‌ها، محل پایه نگهدارنده را نشان می‌دهد).

### نصب صندلی کودک با استفاده از کمربند ایمنی

پیش از نصب صندلی کودک، کمربند ایمنی مورد استفاده را کنترل نمایید و سپس صندلی کودک را نصب نمایید. در کمربندهای ایمنی مجهز به مکانیزم قفل صندلی کودک (ALR)، کمربند روی شانه را به‌طور کامل بیرون بکشید و اجازه دهید، جمع شدن کمربند ایمنی، آن را در حالت قفل قرار دهد. در حالت قفل، کمربند بیرون نمی‌آید. کمربند را مجدداً جمع کنید تا از حالت قفل خارج شود.

#### ■ صندلی کودک - رو به عقب (صندلی نوزاد) / صندلی کودک (قابل تبدیل)

◀ استفاده از کمربند ایمنی ELR (بدون مکانیزم قفل صندلی کودک)

1] کمربند ایمنی را از حالت کاملاً باز شده، در موقعیت

قفل هشتم تنظیم نمایید (← صفحه ۱۷۳)

1] موقعیت کاملاً باز شده

2] موقعیت قفل هشتم

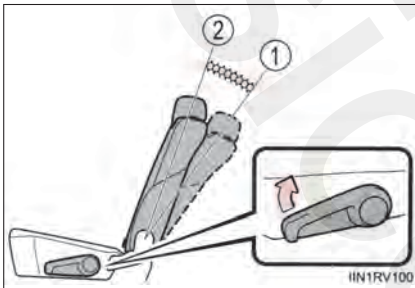

اگر سیستم صندلی کودک با پشت‌سری تداخل می‌کند، پشت سری را بردارید و سپس صندلی کودک را نصب کنید. (← صفحه ۱۷۶)

2] سیستم صندلی کودک رو به عقب را روی صندلی عقب خودرو قرار دهید.

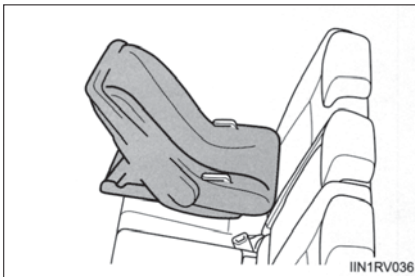

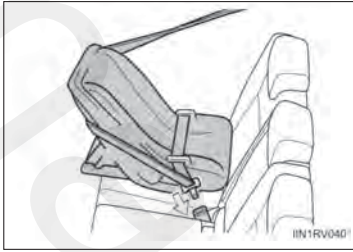

3 کمر بند ایمنی را از درون صندلی کودک عبور دهید و زبانه را در قفل جا بزنید. مطمئن شوید که کمر بند ایمنی تاب ندارد.

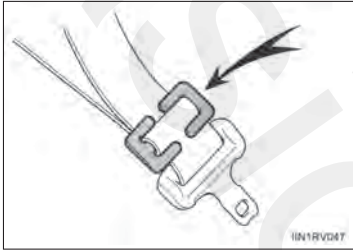

4 از طریق رد کردن بست قفل از کمر بند روی پا و شانه، بست قفل را در نزدیکی زبانه نصب نمایید. مجدداً کمر بند ایمنی را قفل کنید. اگر کمر بند هرگونه شل‌شدگی دارد، قفل را باز کنید و بست قفل را مجدداً سوار کنید.

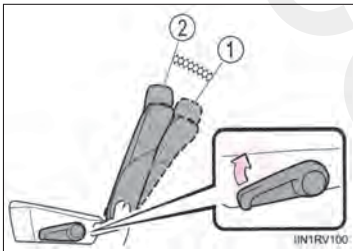

استفاده از کمر بند ایمنی ALR (دارای مکانیزم قفل صندلی کودک)

1 کمر بند ایمنی را از حالت کاملاً باز شده، در موقعیت

قفل هشتم تنظیم نمایید (← صفحه ۱۷۳)

1 موقعیت کاملاً باز شده

2 موقعیت قفل هشتم

اگر صندلی کودک با پشت‌سری تداخل می‌کند و به‌طور صحیح نصب نمی‌شود، پس از پیاده کردن پشت‌سری صندلی کودک را سوار کنید. (← صفحه ۱۷۶)

2 صندوقی کودک را در حالت رو به عقب بر روی صندلی عقب نصب کنید

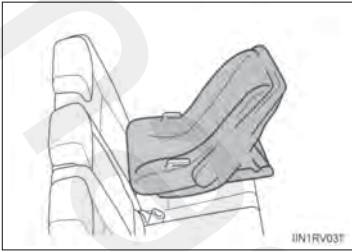

3 کمربند ایمنی را از درون صندلی کودک عبور دهید و زبانه را در قفل جا بزنید. مطمئن شوید که کمربند تاب ندارد.



### ■ صندلی کودک - رو به جلو (صندلی قابل تبدیل)

◀ استفاده از کمربند ایمنی ELR (بدون مکانیزم قفل صندلی کودک)

1 کمربند ایمنی را از حالت کاملاً باز شده، در موقعیت قفل هشتم تنظیم نمایید (← صفحه ۱۷۳)

1 موقعیت کاملاً باز شده

2 موقعیت قفل هشتم

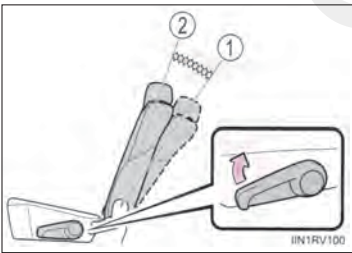

اگر صندلی کودک با پشت سری تداخل می‌کند و نمی‌توان آن را به درستی نصب کرد، صندلی کودک را پس از پیاده کردن پشت سری نصب نمایید. (← صفحه ۱۷۶)



2 صندوق کودک را در حالت رو به جلو بر روی صندلی خودرو قرار دهید.



3 کمربند ایمنی را از درون صندلی کودک عبور دهید و زبانه را در قفل جا بزنید. مطمئن شوید که کمربند ایمنی تاب ندارد.

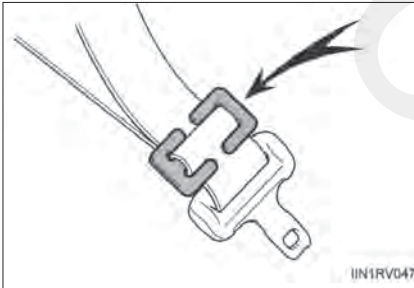

4 از طریق رد کردن بست قفل از کمربند روی پا و شانه، بست قفل را در نزدیکی زبانه نصب نمایید. مجدداً کمربند ایمنی را قفل کنید. اگر کمربند هرگونه شل شدگی دارد، قفل را باز کنید و بست قفل را مجدداً سوار کنید.



◀ استفاده از کمربند ایمنی ALR (مجهز به مکانیزم قفل صندلی کودک)

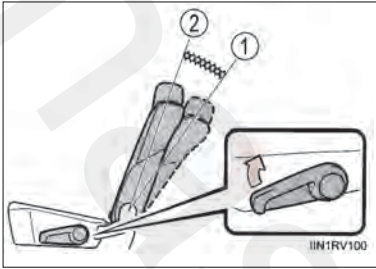

1] کمربند ایمنی را از حالت کاملاً باز شده، در موقعیت

قفل هشتم تنظیم نمایید (← صفحه ۱۷۳)

1] موقعیت کاملاً باز شده

2] موقعیت قفل هشتم

اگر صندلی کودک با پشت سری تداخل می‌کند و نمی‌توان آن را به درستی نصب کرد، صندلی کودک را پس از پیاده کردن پشت سری نصب نمایید. (← صفحه ۱۷۶)



2] صندلی کودک را رو به جلو روی صندلی خودرو قرار دهید.



3] کمربند ایمنی را از درون صندلی کودک عبور دهید، زیانه را

درون قفل جا بزنید. مطمئن شوید کمربند ایمنی تاب ندارد.



4] تسمه روی کمربند ایمنی را کاملاً بیرون بکشید و اجازه دهید جمع شود و در موقعیت قفل قرار گیرد زیرا در حالت قفل، کمربند را نمی‌توانید بیرون بکشید.

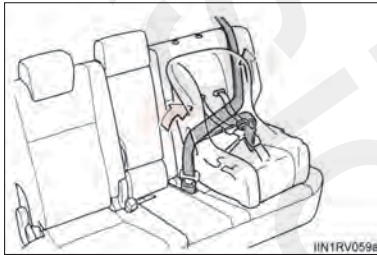

5] حین فشار دادن رو به پایین صندلی کودک به صندلی عقب، اجازه دهید کمربند روی شانه جمع شود تا صندلی کودک در محل خود قرار گیرد. پس از جمع شدن کمربند روی شانه در نقطه‌ای که شل شدگی در کمربند وجود ندارد، برای بررسی باز نشدن کمربند، آن را بکشید.

■ **صندلی نوجوان (صندلی کمکی)**

1 کمر بند ایمنی را از حالت کاملاً باز شده، در موقعیت

قفل هشتم تنظیم نمایید (← صفحه ۱۷۳)

1 موقعیت کاملاً باز شده

2 موقعیت قفل هشتم

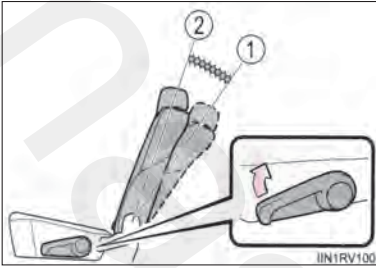

اگر سیستم صندلی کودک با پشت سری تداخل می‌کند و نمی‌توان آن را به‌طور صحیح نصب نمود، پس از پیاده کردن پشت سری، صندلی کودک را سوار کنید. (← صفحه ۱۷۶)

2 سیستم صندلی کودک را به صورت روبه جلو روی صندلی خودرو قرار دهید.

◀ نوع پشت بلند

◀ نوع کمکی

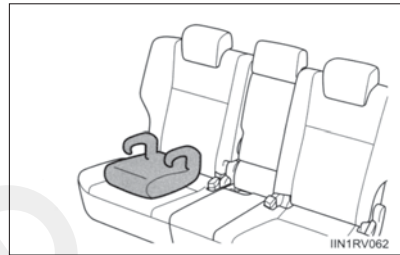
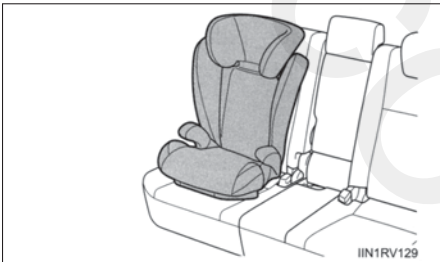

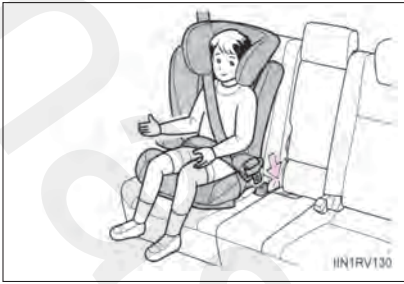

3 کودک را بر روی صندلی کودک بنشانید. کمربند ایمنی را مطابق دستورالعمل کارخانه سازنده از داخل صندلی کودک عبور دهید و در زبانه درون قفل جا بزنید. مطمئن شوید که کمربند ایمنی تاب ندارد. مطمئن شوید که کمربند روی شانه به‌طور صحیح بر روی شانه کودک قرار گیرد و کمربند روی پا نیز تا جای ممکن پایین قرار دارد. ( ← صفحه ۳۶ )

### پیاده کردن صندلی کودک نصب شده با کمربند ایمنی

با فشار دادن دکمه آزاد کردن قفل، کمربند ایمنی کاملاً جمع می‌شود.

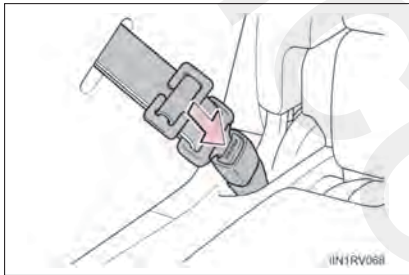

نصب صندلی محافظ کودک با استفاده از قلاب‌های سخت ایزوفیکس

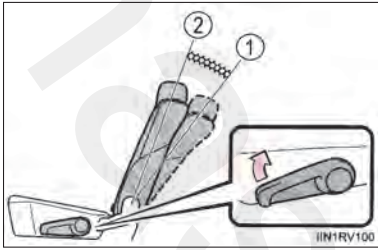

- 1 کمر بند ایمنی را از حالت کاملاً باز شده، در موقعیت قفل هشتم تنظیم نمایید (← صفحه ۱۷۳)
- 1 موقعیت کاملاً باز شده
- 2 موقعیت قفل هشتم

اگر سیستم صندلی کودک با پشت سری تداخل می‌کند و نمی‌توان آن را به‌طور صحیح نصب نمود، پس از پیاده کردن پشت سری، صندلی کودک را سوار کنید. (← صفحه ۱۷۶)



- 2 فاصله بین تشک و پشتی صندلی را کمی بیشتر کنید.
  - 3 قفل‌ها را در میله‌های نگه‌دارنده جانبی جا بزنید.
- اگر صندلی کودک کمر بند بالایی دارد، کمر بند بالایی باید در پایه قلاب قرار گیرد.

## صندلی محافظ کودک دارای کمر بند بالایی

1 پشت سری را پیاده کنید.

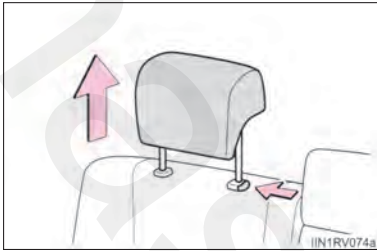

2 صندلی کودک را با استفاده از کمر بند ایمنی یا قلاب‌های سخت ایزوفیکس محکم کنید.



3 قلاب را در پایه قرار داده و کمر بند بالایی را سفت کنید. مطمئن شوید که کمر بند بالایی محکم نصب شده است.



### ■ نصب صندلی کودک با استفاده از کمربند ELR

برای نصب سیستم صندلی کودک به بست قفل احتیاج دارید. دستورالعمل کارخانه سازنده را دنبال نمایید. اگر صندلی کودک دارای بست قفل نمی‌باشد، می‌توانید آن را از نمایندگی مجاز تویوتا تهیه نمایید: بست قفل سیستم صندلی کودک (شماره قطعه: 73119-22010)

هشدار 

### ■ نصب صندلی نوجوان (کمکی)

برای کمربند ایمنی مجهز به مکانیزم قفل صندلی کودک (ALR): به منظور جلوگیری از قرار گرفتن کمربند در موقعیت قفل ALR، کمربند روی شانه را به‌طور کامل بیرون نکشید. وضعیت ALR فقط منجر به سفت شدن کمربند می‌شود. این حالت می‌تواند منجر به صدمه دیدن یا اذیت شدن کودک گردد.

### ■ نصب صندلی کودک

دستورالعمل کتابچه راهنمای نصب صندلی کودک را دنبال نمایید و صندلی کودک را در محل خود محکم کنید. اگر صندلی کودک محکم در محل قرار نگیرد، در صورت بروز تصادف، گردش یا ترمز ناگهانی، کودک یا دیگر سرنشینان به شدت صدمه می‌بینند.



- اگر صندلی راننده با نصب صندلی کودک تداخل ایجاد می‌کند و اجازه نمی‌دهد صندلی محکم نصب شود، سیستم صندلی کودک را به روی صندلی عقب سمت راست (خودروهای فرمان سمت چپ) یا روی صندلی عقب سمت چپ (خودروهای فرمان سمت راست) نصب کنید.
- صندلی سرنشین جلو را تنظیم نمایید تا در نصب سیستم صندلی کودک تداخل ایجاد نکند.

**هشدار !**

**■ نصب صندلی کودک**



● فقط در صورت اجبار صندلی کودک رو به جلو را روی صندلی جلو نصب کنید.

حین نصب صندلی کودک به روی صندلی سرنشین جلو، صندلی جلو را تا جای ممکن به عقب حرکت دهید. اگر قلاب کمربند روی شانه جلوتر از راهنمای کمربند ایمنی کودک قرار دارد، تشک صندلی را به جلو حرکت دهید. عدم انجام این کار در صورت باز شدن کیسه هوا منجر به صدمات جسمی جدی یا حتی مرگ کودک می‌گردد.



● خودروهای فاقد کلید دستی روشن/ خاموش کیسه هوا؛ هرگز صندلی کودک رو به عقب را به روی صندلی سرنشین جلو نصب نکنید.

در صورت رخداد تصادف نیروی باز شدن سریع کیسه هوای سرنشین جلو منجر به صدمات جسمی جدی یا حتی مرگ کودک می‌گردد.



● خودروهای مجهز به کلید دستی روشن/ خاموش کیسه هوا؛ هرگز زمانی که کلید دستی روشن/ خاموش کیسه هوا در حالت روشن ON قرار دارد، صندلی کودک را بر روی صندلی سرنشین جلو نصب نکنید. (← صفحه ۵۷)

در صورت تصادف و باز شدن سریع کیسه هوای سرنشین جلو، منجر به صدمات جسمی جدی یا حتی مرگ می‌گردد.



هشدار 

## ■ برای نصب صندلی کودک

- برچسبی بر لبه کناری آفتابگیر سرنشین جلو قرار دارد که نشان‌دهنده ممنوعیت نصب صندلی کودک رو به عقب بر روی صندلی سرنشین جلو می‌باشد.
- جزئیات شکل در جدول زیر نمایش داده شده است.

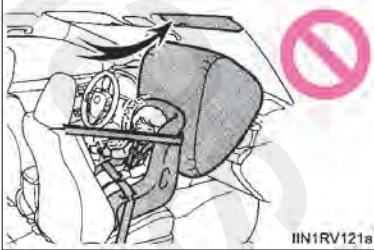

IT117118a

**■ نصب صندلی کودک**

- اگر قوانین خاصی برای نصب صندلی کودک در محل زندگی شما وجود دارد برای اطلاع از قوانین فوق با نمایندگی‌های مجاز تویوتا تماس حاصل نمایید.
- هنگام نصب صندلی کودک روی صندلی عقب وسط، پشتی هر دو صندلی را تا جای ممکن در حالت عمودی قرار دهید. پشتی صندلی‌ها باید در زاویه یکسان تنظیم شوند. در غیر این صورت صندلی کودک به‌طور ایمن نصب نشده و در نتیجه حین بروز تصادف یا چرخش و ترمزگیری ناگهانی، می‌تواند منجر به صدمات جسمی جدی یا حتی مرگ کودک گردد.
- همیشه حین نصب صندلی نوجوان از قرار داشتن کمربند روی شانه، در عرض شانه کودک اطمینان حاصل نمایید. کمربند باید به دور از گردن قرار گیرد؛ و در عین حال از روی شانه کودک نیافتد در غیر این صورت، حین تصادف یا ترمزگیری و گردش ناگهانی، می‌تواند منجر به صدمات جسمی جدی یا حتی مرگ کودک گردد.
- از قفل بودن کمربند و زبانه آن و تاب نداشتن کمربند اطمینان حاصل نمایید.
- صندلی کودک را به جلو و عقب، چپ و راست کشیده و از نصب صحیح آن اطمینان حاصل نمایید.
- پس از نصب صندلی کودک، هرگز صندلی خودرو را تنظیم نکنید.
- برای نصب صندلی کودک، دستورالعمل کارخانه سازنده را دنبال نمایید.
- حین استفاده از صندلی سمت چپ برای نصب صندلی کودک، بر روی صندلی وسط ننشینید. ممکن است کمربند ایمنی به درستی عمل نکند، به‌طور مثال بیش از حد بالا قرار می‌گیرد و یا شل می‌افتد که در صورت تصادف یا ترمز ناگهانی، منجر به صدمات جسمی جدی یا حتی مرگ کودک می‌گردد.

**■ نصب صحیح صندلی کودک با استفاده از قلاب‌ها**

حین استفاده از قلاب‌های پایینی، مطمئن شوید که اجسام خارجی در اطراف قلاب‌ها قرار ندارد و کمربند ایمنی، پشت صندلی کودک گیر نکرده است. مطمئن شوید که صندلی کودک محکم متصل شده است، در غیر این صورت حین بروز تصادف یا ترمز ناگهانی، می‌تواند منجر به صدمات جسمی جدی یا حتی مرگ کودک گردد.

## پیشگیری‌های مرتبط با گاز اگزوز

گاز اگزوز حاوی مواد خطرناک برای سلامت انسان است.

### هشدار

گاز اگزوز حاوی گاز خطرناک بی‌رنگ و بی‌بوی مونوکسید کربن (CO) است. پیشگیری‌های زیر را مدنظر قرار دهید. عدم توجه به پیشگیری‌های زیر می‌تواند منجر به ورود گاز اگزوز به درون خودرو و در نتیجه تصادف بر اثر گیجی گردد، یا منجر به مرگ یا صدمات جسمی جدی می‌شود.

### ■ نکات مهم حین رانندگی

- درب پشتی را بسته نگاهدارید.
- اگر با وجود بسته بودن درب پشتی، باز هم بوی دود به مشام می‌رسد، پنجره‌ها را باز کرده و در اسرع وقت جهت بررسی خودرو به نمایندگی مجاز تویوتا مراجعه نمایید.

### ■ پارک کردن

- اگر خودرو در مکانی با تهویه نامناسب یا محیط بسته‌ای همانند پارکینگ قرار دارد، موتور را خاموش نمایید.
- از قرار دادن خودرو با موتور روشن به مدت طولانی خودداری نمایید.
- در صورتی که مجبورید موتور را روشن بگذارید خودرو را در مکانی باز پارک کرده و مطمئن شوید که دود اگزوز وارد خودرو نمی‌شود.
- اگر جایی برف جمع شده یا جایی برف می‌بارد، از روشن گذاشتن موتور خودداری نمایید. در غیر اینصورت ممکن است گاز اگزوز جمع شده و وارد خودرو شود.

### ■ لوله اگزوز

سیستم اگزوز نیاز به کنترل دوره‌ای دارد. اگر سوراخ یا ترکی بر اثر زنگ‌زدگی ایجاد شده است، اتصالات اگزوز صدمه دیده اند یا صدای اگزوز غیرعادی است خودرو را در نمایندگی مجاز تویوتا بازرسی نمایید.

## سیستم ایمو بلایزر موتور (ضد سرقت)

سوئیچ‌های خودرو دارای چیپ‌های فرستنده‌ای هستند که اگر سوئیچ قبلاً در کامپیوتر خودرو ثبت نشده باشد از استارت خوردن موتور جلوگیری می‌کند. هرگز حین ترک خودرو، سوئیچ‌ها را داخل خودرو باقی نگذارید. این سیستم برای کمک به جلوگیری از سرقت خودرو طراحی شده است، اما امنیت مطلق در برابر تمام دزدی‌های خودرو را گارانتی نمی‌کند.

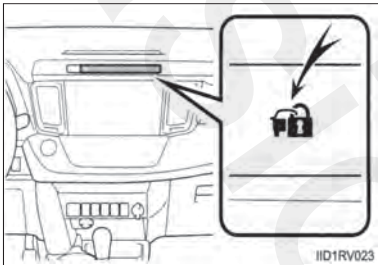

◀ خودروهای فاقد سیستم ورود و استارت هوشمند: پس از خارج کردن سوئیچ موتور، چراغ نشانگر چشمک زده، که نشان می‌دهد سیستم در حال کار کردن است. پس از جا زدن سوئیچی ثبت شده در کلید موتور، چشمک زدن چراغ نشانگر متوقف‌شده، غیرفعال شدن سیستم را نشان می‌دهد.

◀ خودروهای مجهز به سیستم ورود و استارت هوشمند: پس از خاموش کردن سوئیچ موتور، چراغ نشانگر چشمک زده، عملکرد سیستم را نشان می‌دهد. پس از قرار دادن کلید موتور در وضعیت تجهیزات جانبی ACCESSORY یا روشن IGNITION ON چشمک زدن چراغ نشانگر متوقف‌شده، تا غیرفعال شدن سیستم را نشان دهد.

### ■ تعمیر و نگهداری سیستم

- سیستم ایموبلایزر خودرو نیاز به سرویس ندارد.
- شرایطی که منجر به نقص سیستم می‌شود.
  - بخش گیره سوئیچ در تماس با اجسام فلزی باشد.
  - سوئیچ در نزدیکی یا در تماس با سوئیچ و سیستم امنیت خودروی دیگر (سوئیچ دارای چیپ فرستنده داخلی) باشد.

### ■ زمانی که سیستم ضد قفل فعال شده است (در صورت مجهز بودن)

ممکن است با غیرفعال کردن سیستم ایموبلایزر، موتور روشن نشود (← صفحه ۱۰۰)

### ■ تاییدیه سیستم ایموبلایزر موتور

◀ خودروهای فروخته شده در کشور تایوان

經型式認證合格之低功率射頻電機，非經許可，公司、商號或使用者均不得擅自變更頻率、加大功率或變更原設計之特性及功能。

低功率射頻電機之使用不得影響飛航安全及干擾合法通信；經發現有干擾現象時，應立即停用，並改善至無干擾時方得繼續使用。

前項合法通信，指依電信法規定作業之無線電通信。

低功率射頻電機須忍受合法通信或工業、科學及醫療用電波輻射性電機設備之干擾。

◀ خودروهای فروخته شده در کشور سنگاپور

مطابق با استاندارد IDA DA101418
---------------------------------------

◀ خودروهای فروخته شده در کشور جامائیکا

این محصول تایید شده توسط جامائیکا است: علامت SMA، شناسایی کننده تجهیزات بر روی محصول حک شده است.

◀ خودروهایی فروخته شده در پاناما، جمهوری دومینیکن، برمودا، پرو، آروبا و اتیوپی

MOZRI - 42BTY : FCC ID

NI4TMIMB- 3 : FCC ID

این دستگاه مطابق با بخش 15 قوانین FCC است. عملکرد آن در معرض دو شرط زیر قرار دارد : (۱) این وسیله منجر به تداخلات مضر نمی‌گردد. و (۲) این وسیله هر تداخلی را دریافت می‌کند که شامل تداخلاتی است که منجر به عملکرد ناخواسته می‌شود.

خطرات FCC :

هر گونه تغییر و دستکاری در این دستگاه‌ها توسط اشخاص می‌تواند منجر به باطل شدن مجوز کاربر برای استفاده از این دستگاه‌ها شود.

◀ برای خودروهای فروخته شده در برزیل

Este equipamento está homologado pela ANATEL de acordo com os procedimentos regulamentados pela Resolução 242/2000 e atende aos requisitos técnicos aplicados.

Este equipamento opera em caráter secundário, isto é, não tem direito a proteção contra interferência prejudicial, mesmo de estações do mesmo tipo, e não pode causar interferência a sistemas operando em caráter primário.



توجه 

■ برای اطمینان از عملکرد صحیح سیستم

از دستکاری یا پیاده کردن سیستم خودداری نمایید. اگر سیستم دستکاری یا پیاده گردد، عملکرد صحیح سیستم تضمین نمی‌شود.

## سیستم قفل دوگانه\*

دسترسی به خودرو با غیرفعال کردن عملکرد باز شدن قفل دربها از دوطرف داخل و خارج خودرو امکان پذیر نیست.



خودروهایی که از این سیستم استفاده می کنند دارای برچسب بر روی شیشه پنجره هر دو درب جلو هستند.

### تنظیم سیستم قفل دوگانه

سوئیچ موتور را در حالت خاموش قرار دهید، تمام سرنشینان را از خودرو خارج نمایید و مطمئن شوید تمام دربها بسته هستند.

استفاده از سیستم ورود (خودروهای مجهز به سیستم ورود و استارت هوشمند) :  
 ظرف ۵ ثانیه محدوده سنسور روی دستگیره بیرونی درب جلو را دوبار لمس کنید.  
 استفاده از فرستنده کنترل از راه دور:  
 ظرف ۵ ثانیه دکمه  را دوبار فشار دهید.

### غیرفعال نمودن سیستم قفل دوگانه

با استفاده از عملکرد ورود (خودروهای مجهز به سیستم ورود و استارت هوشمند):  
 دستگیره درب بیرونی جلو را نگه دارید.  
 استفاده از فرستنده کنترل از راه دور: دکمه  را فشار دهید.

 هشدار

### ■ پیشگیری های مرتبط با سیستم قفل دوگانه

هرگز زمانی که افراد داخل خودرو هستند سیستم قفل دوگانه را فعال نکنید چرا که دربها از داخل خودرو باز نمی شوند.

\* : در صورت مجهز بودن

زمانی که ورود غیرمجاز به خودرو شناسایی می‌شود، آژیر با چراغ و صدا هشدار می‌دهد. زمانی که آژیر را تنظیم کنید، در مواقع زیر به صدا درمی‌آید:

- ◀ بجز کشور آفریقای جنوبی
- درب قفل شده به هر روشی به‌جز استفاده از عملکرد ورود، فرستنده کنترل از راه دور یا سوئیچ معمولی باز شده یا قفل آن باز شود. (درب‌ها مجدداً به طور اتوماتیک قفل می‌شوند).
- درب موتور باز شود.
- سنسورهای ورود غیرمجاز، حرکت چیزی درون خودرو را شناسایی می‌کنند. (فردی به صورت غیرمجاز وارد خودرو شود).
- ◀ مخصوص کشور آفریقای جنوبی
- درب قفل شده به هر روشی به‌جز استفاده از عملکرد ورود، فرستنده کنترل از راه دور یا سوئیچ معمولی باز شده یا قفل آن باز شود. (درب‌ها مجدداً به طور اتوماتیک قفل می‌شوند).
- درب موتور باز شود.
- سنسورهای ورود غیرمجاز، حرکت چیزی درون خودرو را شناسایی می‌کنند. (فردی غیرمجاز وارد خودرو شود).



### تنظیم کردن سیستم آژیر

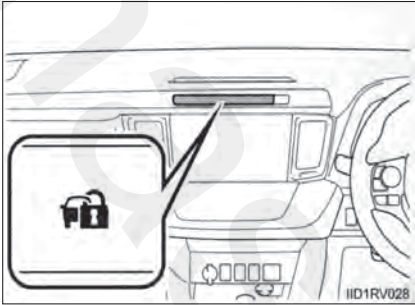

تمامی درب‌ها و درب موتور را ببندید و با استفاده از عملکرد ورود یا فرستنده کنترل از راه دور تمام درب‌ها را قفل نمایید. سیستم پس از ۳۰ ثانیه به‌طور اتوماتیک فعال می‌شود. به جز کشور آفریقای جنوبی، چراغ نشانگر را می‌توان با سوئیچ معمولی فعال نمود. پس از فعال شدن سیستم، چراغ نشانگر از حالت روشن به حالت چشمک‌زن تغییر موقعیت می‌دهد.

### غیرفعال یا متوقف کردن آژیر

- به یکی از روش‌های زیر آژیر را غیرفعال یا متوقف نمایید:
  - ◀ به جز کشور آفریقای جنوبی
  - با استفاده از سیستم ورود، فرستنده کنترل از راه دور یا سوئیچ معمولی قفل درب‌ها را باز کنید.
  - سوئیچ را در موقعیت تجهیزات جانبی ACCESSORY یا روشن IGNITION ON قرار دهید یا موتور را استارت
  - بزنید. (آژیر پس از چند ثانیه غیرفعال یا متوقف می‌شود).
  - ◀ مخصوص کشور آفریقای جنوبی
  - با استفاده از عملکرد ورود (خودروهای مجهز به سیستم ورود و استارت هوشمند) یا فرستنده کنترل از راه دور قفل درب‌ها را باز نمایید.

### تعمیر و نگهداری سیستم

سیستم آژیر خودرو نیازی به سرویس ندارد.

### مواردی که قبل از قفل کردن خودرو باید کنترل شود.

برای جلوگیری از فعال شدن ناگهانی آژیر و سیستم دزدگیر خودرو به موارد زیر توجه نمایید:

- کسی درون خودرو نباشد.
- پیش از فعال کردن آژیر، پنجره‌ها و سانروف (در صورت مجهز بودن) بسته شده باشند.
- اشیاء قیمتی یا شخصی درون خودرو باقی نمانده باشد.

### فعال کردن آژیر

آژیر در موارد زیر ممکن است فعال شود.

- (متوقف کردن آژیر سیستم آژیر را غیرفعال می‌کند.)
- قفل درب‌ها با استفاده از سوئیچ باز شده اند.
- (خودروهای مخصوص کشور آفریقای جنوبی)

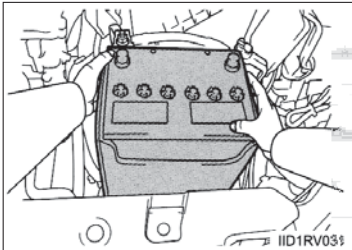
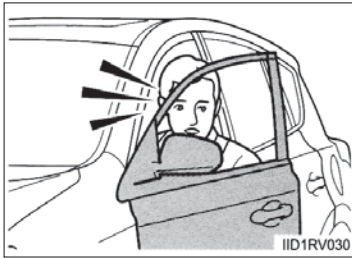
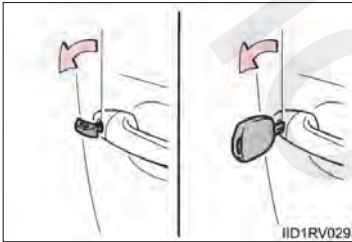

- فرد داخل خودرو، درب‌ها یا درب موتور را باز کند.

- حین قفل بودن خودرو، باتری مجدد شارژ یا تعویض گردد. (← صفحه ۶۶۹)

### ■ قفل درب با استفاده از آژیر

- زمانی که آژیر عمل می‌کند برای جلوگیری از ورود افراد، درب‌ها به طور اتوماتیک قفل می‌شوند.
- در صورت فعال بودن آژیر از رها کردن سوئیچ در داخل خودرو اجتناب نمایید و مطمئن شوید حین شارژ یا تعویض باتری، سوئیچ داخل خودرو نیست.

### ■ سفارشی‌سازی

در کشور آفریقای جنوبی، می‌توان غیرفعال شدن آژیر پس از استفاده از سوئیچ معمولی (خودروهای مجهز به سیستم ورود و استارت هوشمند) برای باز کردن قفل را تنظیم نمود. (مشخصه‌های سفارشی‌سازی: ← صفحه ۷۰۰)

توجه 

### ■ اطمینان داشتن از عملکرد صحیح سیستم

از دستکاری یا پیاده کردن سیستم خودداری نمایید. در غیراینصورت، عملکرد صحیح سیستم تضمین نمی‌شود.

## سنسور ورود غیرمجاز

سنسور ورود غیرمجاز هرگونه حرکت یا ورود غیرمجاز به خودرو را شناسایی می‌کند. در صورت شناسایی ورود غیرمجاز یا هر حرکتی درون خودرو، آژیر فعال می‌شود. این سیستم برای جلوگیری از سرقت خودرو طراحی شده است اما امنیت کامل خودرو در برابر هر ورود غیرمجازی را تضمین نمی‌کند.

### ■ تنظیم سنسور ورود غیرمجاز

سنسور ورود غیرمجاز پس از فعال شدن سیستم به‌طور اتوماتیک فعال می‌شود.  
(← صفحه ۹۴)

### ■ لغو عملکرد سنسور ورود غیرمجاز

در صورت قرار دادن حیوان خانگی یا هر شیء متحرک درون خودرو، پیش از فعال کردن آژیر از توقف عملکرد سنسور ورود غیرمجاز اطمینان حاصل کنید زیرا سیستم شناسایی حرکت، فعال خواهد شد.

1 سوئیچ موتور را در حالت خاموش قرار دهید.

2 کلید لغو سنسور ورود غیرمجاز را فشار دهید.

برای فعال کردن آژیر حین غیرفعال بودن سنسور ورود غیرمجاز، آژیر باید ظرف ۵ دقیقه پس از غیرفعال کردن سنسور، فعال شود.

هر بار حین قرار دادن سوئیچ در موقعیت روشن IGNITION هر بار سنسور ورود غیرمجاز فعال می‌شود.

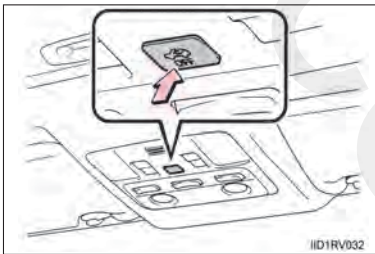

### لغو و فعال کردن اتوماتیک سنسور ورود غیرمجاز

- آژیر حتی زمانی که سنسور ورود غیرمجاز لغو شده، فعال خواهد شد.
- خودروهای فاقد سیستم ورود و استارت هوشمند: پس از لغو سنسور ورود غیرمجاز و قرار دادن سوئیچ موتور در موقعیت روشن ON یا باز کردن قفل درب‌ها با استفاده از فرستنده کنترل از راه دور، سنسور ورود غیرمجاز فعال خواهد شد.
- خودروهای مجهز به سیستم ورود و استارت هوشمند: پس از لغو سنسور ورود غیرمجاز، فشار دادن سوئیچ یا باز کردن درب‌ها با استفاده از عملکرد ورود یا فرستنده کنترل از راه دور، سیستم ورود غیرمجاز مجدداً فعال خواهد شد.
- در صورت غیرفعال کردن سیستم آژیر، سنسور ورود غیرمجاز بطور اتوماتیک فعال خواهد شد.

### ملاحظات مرتبط با سنسور ورود غیرمجاز

در مواقع زیر ممکن است سنسور آژیر را فعال کند:

- پنجره یا سانروف (در صورت مجهز بودن) باز باشد.
- در این موارد سنسور ممکن است موارد زیر را شناسایی کند:
  - باد یا حرکت اجسام همانند برگ‌ها یا حشرات داخل خودرو
  - امواج آلتراسونیک (فراصوتی) تولیدی دستگاه‌هایی همانند سنسور ورود غیرمجاز دیگر خودروها
  - حرکت افراد بیرون از خودرو
- اجسام متحرک، همانند تجهیزات جانبی آویزان یا لباس‌های آویخته از قلاب درون خودرو باشند.

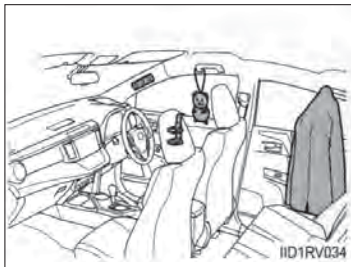
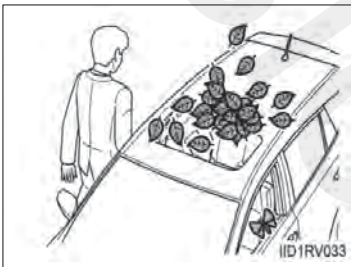

- مکان‌هایی با لرزش یا صدای شدید یا موقعیت‌هایی که خودرو را در معرض ضربه یا لرزش مکرر قرار می‌دهند:
  - حین پارک کردن در پارکینگ
  - زمانی که خودرو به وسیله تریلر، قطار و یا قایق موتوری حمل می‌شود.
  - زمانی که یخ چسبیده به خودرو جدا می‌شود.
  - زمانی که خودرو در کارواش‌های اتوماتیک یا فشار بالای آب قرار دارد.
  - زمانی که رعد و برق یا طوفان وجود دارد.

توجه 

■ مطمئن شدن از عملکرد صحیح سنسور ورود غیرمجاز

- برای اطمینان از عملکرد صحیح سنسورها، آنها را لمس نکنید و با چیزی نپوشانید.

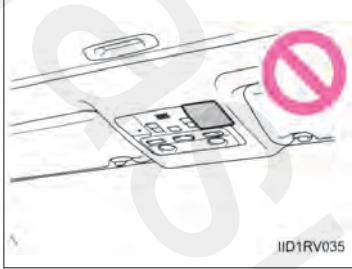

- از اسپری کردن مستقیم خوشبو کننده هوا یا دیگر محصولات

به سوراخ سنسورها خودداری نمایید.



- نصب تجهیزاتی به جز قطعات اصلی تویوتا یا قرار دادن اجسام بین صندلی راننده و صندلی سرنشین جلو منجر

به کاهش عملکرد شناسایی سنسورها می شود.

## تجهيزات ضد سرقت\*

توافق (فعال کردن) با خدمات دهنده برای استفاده از ابزار ضد سرقت ضروری است پس از توافق (فعال کردن) خدمات متفاوتی از طریق خدمات دهنده، شامل دریافت اطلاعات موقعیت خودرو و جلوگیری از فعال شدن موتور ارائه می‌شود.

انواع خدمات فراهم شده بسته به خدمات دهنده متفاوت است. برای آگاهی از جزئیات لطفاً با خدمات دهنده تماس بگیرید.

### باتری کمکی

- در تجهیزات ضد سرقت، باتری کمکی نیز وجود دارد که در صورت خالی شدن یا برداشتن باتری خودرو مورد استفاده قرار می‌گیرد. مطمئن شوید که باتری کمکی در شرایط خوبی است و در نتیجه تجهیزات ضد سرقت در مواقع اضطراری به درستی عمل می‌کند.
  - فواصل زمانی تعویض باتری کمکی براساس محیطی که باتری در آن استفاده می‌شود، متفاوت است. باتری کمکی دارای حداقل عمر مفید ۱۲ ماهه در شرایط استفاده عادی است. فواصل زمانی تعویض را با خدمات دهنده خود کنترل نمایید.
- گواهی‌نامه‌های ابزار ضد سرقت (خودروهای فروخته شده در برزیل)

Este produto está homologado pela ANATEL, de acordo com os procedimentos regulamentados pela Resolução 242/2000, e atende aos requisitos técnicos aplicados.



Para maiores informações, consulte o site da ANATEL - [www.anatel.gov.br](http://www.anatel.gov.br)

## ۲. صفحه نمایشگر (جلو داشبورد)

- ۱۰۲ ..... نشانگرها و چراغ‌های هشدار
- ۱۰۸ ..... عقربه‌ها و درجه‌ها  
صفحه نمایش چندمنظوره
- ۱۱۰ ..... (تیپ A)  
صفحه نمایش چندمنظوره
- ۱۱۵ ..... (تیپ B)
- ۱۲۳ ..... اطلاعات مصرف سوخت



### نشانگرها و چراغ‌های هشدار

نشانگرها و چراغ‌های هشدار روی صفحه نمایشگر و پنل وسط، راننده را از وضعیت سیستم‌های مختلف خودرو مطلع می‌کند. برای توضیح، تصاویر زیر، همه چراغ‌ها و نشانگرهای هشدار را در حالت روشن نشان می‌دهد.

#### ◆ صفحه نمایشگر (جلو داشبورد)

◀ خودروهای مجهز به صفحه نمایش چندمنظوره تیپ A

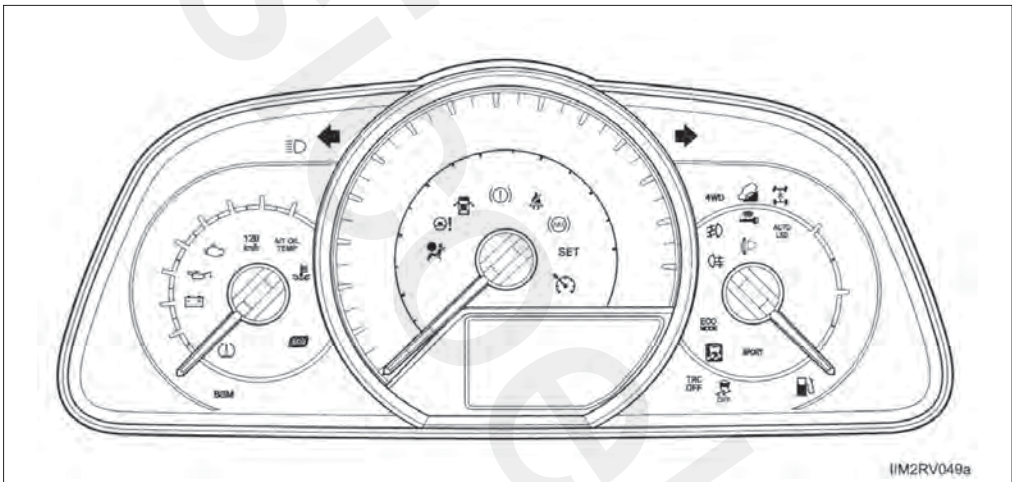

◀ خودروهای مجهز به صفحه نمایش چندمنظوره تیپ B

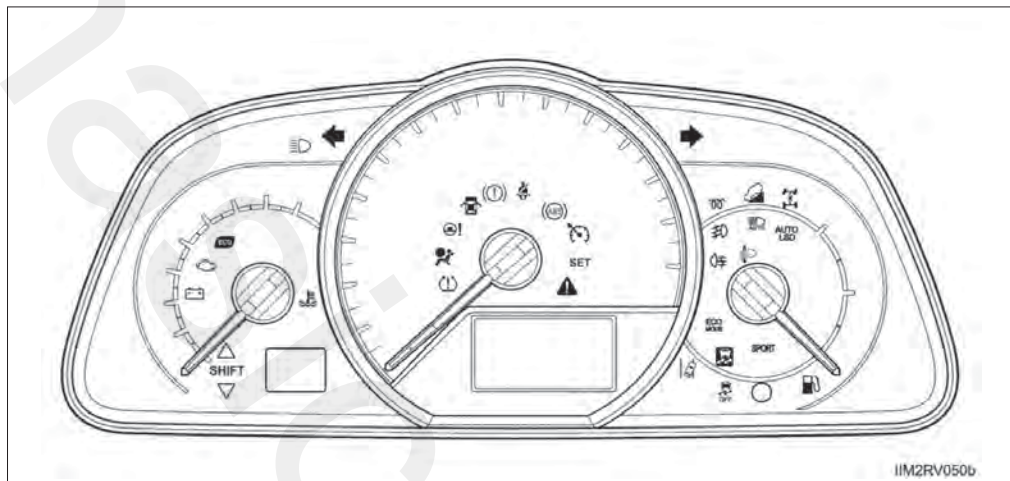

◆ پنل وسط

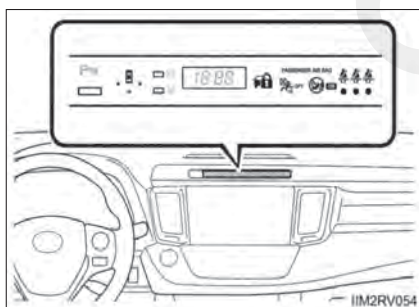

◆ آینه بغل (خودروهای مجهز به BSM)

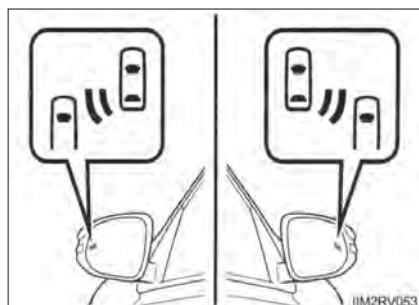

## چراغ‌های هشدار

چراغ‌های هشدار نقص بوجود آمده در سیستم‌های خودرو را به اطلاع راننده می‌رساند.

چراغ هشدار باز بودن درب (← صفحه ۶۱۸)		چراغ‌های هشدار اصلی (← صفحه ۶۲۷)		1* (در صورت مجهز بودن)
چراغ یادآوری کمربند ایمنی (← صفحه ۶۱۸)		چراغ‌های هشدار سیستم ترمز (← صفحه ۶۱۵)		1*
چراغ هشدار پایین بودن سطح بنزین (← صفحه ۶۱۸)		چراغ هشدار سیستم شارژ (← صفحه ۶۱۶)		1*
چراغ هشدار بالا بودن دمای مایع خنک‌کننده موتور (← صفحه ۶۱۸)		چراغ نشانگر نقص (← صفحه ۶۱۶)		1*
چراغ هشدار بالا بودن دمای روغن گیربکس اتوماتیک (← صفحه ۶۱۷)		چراغ هشدار پایین بودن فشار روغن موتور (← صفحه ۶۱۶)		1*
چراغ هشدار سیستم کنترل گشتاور دینامیک 4WD (← صفحه ۶۱۹)		چراغ هشدار کیسه هوا (← صفحه ۶۱۶)		1*
چراغ هشدار سیستم تراز نمودن اتوماتیک نور چراغ‌های جلو (← صفحه ۶۱۷)		چراغ هشدار ترمز ABS (← صفحه ۶۱۶)		1*
چراغ هشدار کروز کنترل (← صفحه ۶۱۷)		چراغ هشدار سیستم نیروی کمکی فرمان (← صفحه ۶۱۶)		1*
چراغ نشانگر سیستم ورود و استارت هوشمند (← صفحه ۶۱۷، ۶۲۱)		چراغ نشانگر لغزش (سیستم کنترل پایداری الکترونیکی) (← صفحه ۶۱۷)		1* (در صورت مجهز بودن)

چراغ هشدار فشار باد لاستیک  
(صفحه ۶۱۹ ←)



1\*  
(در صورت مجهز بودن)

چراغ هشدار سرعت  
(صفحه ۶۱۸ ←)



(در صورت مجهز بودن)

چراغ‌های یادآوری کمربند ایمنی  
سرنشینان عقب  
(صفحه ۶۱۸ ←)



(در صورت مجهز بودن)

چراغ نشانگر سنسور کمکی پارک تویوتا  
(صفحه ۶۱۷، ۶۱۹ ←)

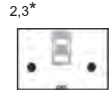

2,3\*  
(در صورت مجهز بودن)

چراغ هشدار BSM نشانگر نقطه کور  
(صفحه ۶۱۷ ←)



1\*  
(در صورت مجهز بودن)

- 1: این چراغ‌ها وقتی سوئیچ در موقعیت روشن ON (خودروهای فاقد سیستم ورود و استارت هوشمند) یا IGNITION (خودروهای مجهز به سیستم ورود و استارت هوشمند) قرار داشته باشد، روشن می‌شود تا کنترل سیستم را نشان دهد. این چراغ پس از استارت خوردن موتور یا پس از چند ثانیه خاموش می‌شود. اگر چراغ‌ها روشن نشود یا روشن باقی بماند نقصی در سیستم وجود دارد. برای بازرسی خودرو به نمایندگی مجاز تویوتا مراجعه نمایید.
- 2: چراغ‌ها چشمک می‌زنند تا نقص در سیستم را نشان دهند.
- 3: در صورت کثیف بودن یا پوشیده شدن سنسور کمکی پارک تویوتا بوسیله برف و یخ، این چراغ روشن می‌شود.

## چراغ‌های نشانگر

چراغ‌های نشانگر حالت عملکردی سیستم‌های مختلف خودرو را به راننده نشان می‌دهند.

نشانگر چراغ مه‌شکن جلو  
(صفحه ۲۸۲ ←)



(در صورت مجهز بودن)

نشانگر چراغ‌های راهنما  
(صفحه ۲۶۵ ←)



نشانگر چراغ مه‌شکن عقب  
(صفحه ۲۸۲ ←)



(در صورت مجهز بودن)

نشانگر نور بالای چراغ‌های جلو  
(صفحه ۲۷۱ ←)



نشانگر سیستم ورود و استارت هوشمند  
(صفحه ۲۲۸ ←)



(سبز)  
(در صورت مجهز بودن)

نشانگر نور بالای اتوماتیک  
(صفحه ۲۷۶ ←)



(در صورت مجهز بودن)

چراغ نشانگر "ECO MODE" (مصرف سوخت اقتصادی)  
(صفحه ۲۴۱ ←)



(در صورت مجهز بودن)

چراغ نشانگر کروز کنترل  
(صفحه ۲۹۷ ←)



سبز

(در صورت مجهز بودن)

چراغ نشانگر تغییر دنده  
(صفحه ۲۶۲ ←)



(در صورت مجهز بودن)

چراغ نشانگر "SET" (تنظیم کروز کنترل)  
(صفحه ۲۹۷ ←)



(در صورت مجهز بودن)

چراغ نشانگر رانندگی (مصرف سوخت اقتصادی)  
(صفحه ۲۰۰ ←)



(در صورت مجهز بودن)

چراغ نشانگر لغزش (سیستم کنترل پایداری الکترونیکی)  
(صفحه ۳۱۸ ←)



(در صورت مجهز بودن)

چراغ نشانگر قفل چهار چرخ محرک  
(صفحه ۳۱۵ ←)



(در صورت مجهز بودن)

چراغ نشانگر "VSC OFF" (کنترل تعادل خودرو)  
(صفحه ۳۱۸ ←)



(در صورت مجهز بودن)

چراغ نشانگر "LSD AUTO" (محدودکننده خودکار لغزش دیفرانسیل)  
(صفحه ۳۱۸ ←)



(در صورت مجهز بودن)

چراغ نشانگر "TRC OFF" (غیرفعال کردن کنترل کشش)  
(صفحه ۳۱۸ ←)



(در صورت مجهز بودن)

چراغ نشانگر سنسور کمکی پارک تویوتا  
(صفحه ۳۰۹ ←)



(در صورت مجهز بودن)

چراغ نشانگر پایین بودن سطح مایع خنک کننده



(آبی)

(در صورت مجهز بودن)

چراغ نشانگر "LDA" (هشدار رانندگی بین خطوط)  
(صفحه ۳۰۱ ←)



(در صورت مجهز بودن)

چراغ نشانگر پیش گرمکن  
(صفحه ۲۲۴، ۲۲۸ ←)



(در صورت مجهز بودن)

چراغ نشانگر آیینه بغل بیرونی "BSM" (نشانگر نقطه کور)  
(صفحه ۳۲۹ ←)



(در صورت مجهز بودن)

چراغ نشانگر سیستم کنترل کمکی حرکت در سرازیری  
(صفحه ۳۲۶ ←)



(در صورت مجهز بودن)

چراغ نشانگر "PASSENGER AIR BAG" (کیسه هوای سرنشین)  
(صفحه ۵۷ ←)



(در صورت مجهز بودن)

چراغ نشانگر امنیت  
(صفحه ۸۹، ۹۳ ←)



چراغ نشانگر "SPORT" (اسپرت)  
(صفحه ۲۴۱ ←)



(در صورت مجهز بودن)

۱: این چراغ‌ها با چرخاندن سوئیچ موتور به وضعیت روشن ON (خودروهای فاقد سیستم ورود و استارت هوشمند) یا وضعیت IGNITION ON (خودروهای مجهز به سیستم ورود و استارت هوشمند) روشن می‌شود تا نشان دهد که عملکرد کنترل سیستم انجام شده است. این چراغ‌ها پس از استارت زدن موتور یا پس از چند ثانیه خاموش می‌شوند. در صورتی که چراغ‌ها روشن نشوند یا روشن باقی بمانند، نقصی در سیستم وجود دارد. برای کنترل خودرو به نمایندگی مجاز تویوتا مراجعه کنید.

۲: چراغ چشمک می‌زند تا عملکرد سیستم را نشان دهد.

۳: برای اطمینان از عملکرد، چراغ نشانگر آینه بغل بیرونی BSM در شرایط زیر روشن می‌شود:

- زمانی که سوئیچ موتور در موقعیت روشن "ON" (خودروهای فاقد سیستم ورود و استارت هوشمند) یا وضعیت IGNITION ON (خودروهای مجهز به سیستم ورود و استارت هوشمند) قرار دارد در حالی که کلید اصلی BSM در حالت روشن است.
- زمانی که کلید اصلی BSM در حالت روشن "ON" قرار دارد و سوئیچ موتور در موقعیت روشن "ON" (خودروهای فاقد سیستم ورود و استارت هوشمند) یا موقعیت IGNITION ON (خودروهای مجهز به سیستم ورود و استارت هوشمند) قرار داشته باشد.

اگر سیستم به طور صحیح عمل کند، چراغ نشانگر آینه بغل بیرونی BSM پس از چند ثانیه خاموش می‌شود. اگر چراغ نشانگر آینه بغل بیرونی BSM روشن نشود یا روشن باقی بماند، ممکن است نقصی در سیستم وجود داشته باشد. در این حالت برای بازرسی خودرو به نمایندگی مجاز تویوتا مراجعه نمایید.



هشدار

#### ■ اگر چراغ اخطار سیستم ایمنی روشن نشود

اگر حین استارت زدن موتور، چراغ اخطار سیستم ایمنی همانند سیستم ABS و SRS روشن نشود، ممکن است سیستم برای حفاظت از شما در تصادف در دسترس نباشد که می‌تواند منجر به صدمات جسمی جدی یا حتی مرگ گردد. بلافاصله برای بازرسی خودرو به نمایندگی مجاز تویوتا مراجعه نمایید.



توجه

#### ■ برای جلوگیری از صدمه دیدن موتور و قطعات آن

اگر چراغ اخطار بالا بودن دمای مایع خنک کننده روشن است یا چشمک می‌زند. موتور داغ کرده است. در این موارد بلافاصله خودرو را در مکانی امن متوقف نمایید و پس از خنک شدن کامل، موتور را کنترل و بررسی نمایید. (← صفحه ۶۷۱)

## عقربه‌ها و درجه‌ها

◀ خودروهای مجهز به صفحه نمایش چندمنظوره تیپ A

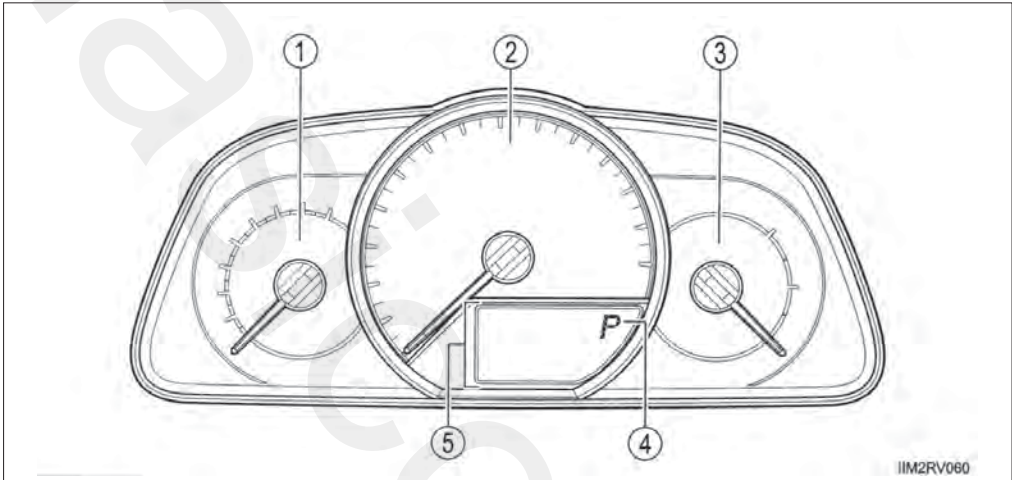

◀ خودروهای مجهز به صفحه نمایش چندمنظوره تیپ B

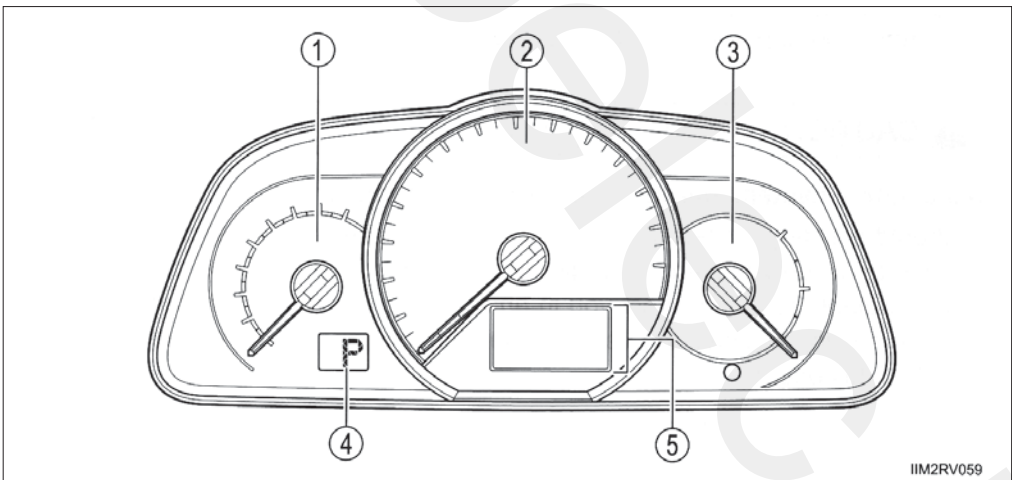

واحد نمایش سرعت‌سنج ممکن است بسته به ناحیه رانندگی شما متفاوت باشد.

- ① دور سنج  
تعداد دور موتور را در هر دقیقه نشان می‌دهد.
- ② سرعت سنج  
سرعت خودرو را نشان می‌دهد.
- ③ گیج سوخت  
میزان سوخت باقی مانده درون باک را نشان می‌دهد.
- ④ وضعیت دنده و محدوده دنده (خودروهای مجهز به گیربکس اتوماتیک یا CVT)  
موقعیت دنده انتخابی یا محدوده دنده انتخابی را نشان می‌دهد (← صفحه ۲۳۹، ۲۵۲)
- ⑤ صفحه نمایش چندمنظوره  
اطلاعات مختلف مرتبط با رانندگی را به راننده نشان می‌دهد. (← صفحه ۱۱۰، ۱۱۵)

توجه 

■ برای جلوگیری از صدمه دیدن موتور و قطعات آن  
اجازه ندهید عقربه نشانگر دورسنج وارد محدوده قرمز (نشانگر حداکثر دور موتور) شود.



## صفحه نمایش چندمنظور (تیپ A)

## محتویات صفحه نمایش

صفحه نمایش چندمنظوره، اطلاعات مختلف در ارتباط با رانندگی شامل دمای هوای بیرون در حال حاضر را در اختیار راننده قرار می‌دهد.

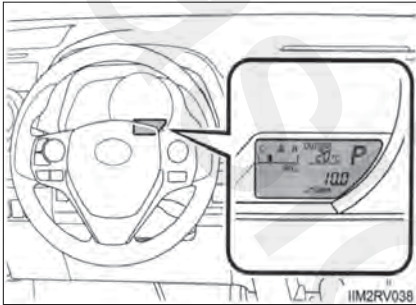

- نمایش دمای هوای بیرون  
نشان دهنده دمای هوای بیرون است. محدوده دمای نمایشی از  $-40^{\circ}\text{C}$  ( $-40^{\circ}\text{F}$ ) تا  $50^{\circ}\text{C}$  ( $122^{\circ}\text{F}$ ) است.
- گیج دمای مایع خنک‌کننده موتور  
دمای مایع خنک‌کننده موتور را نشان می‌دهد.
- موقعیت دنده و محدوده دنده  
(خودروهای مجهز به گیربکس اتوماتیک یا CVT)  
موقعیت دنده انتخابی یا محدوده دنده انتخابی را نشان می‌دهد.  
(← صفحه ۲۳۹، ۲۵۲)
- اطلاعات سفری (← صفحه ۱۱۱)  
دورسنج، کیلومترشمار سفری، مسافت قابل رانندگی، مصرف سوخت و دیگر اطلاعات مرتبط با رانندگی را نشان می‌دهد.
- کنترل روشنایی صفحه نمایشگر  
(← صفحه ۱۱۳)

اطلاعات سفر

تغییر صفحه نمایش

موارد نمایش را می‌توان با فشار دادن دکمه "DISP" تغییر داد.

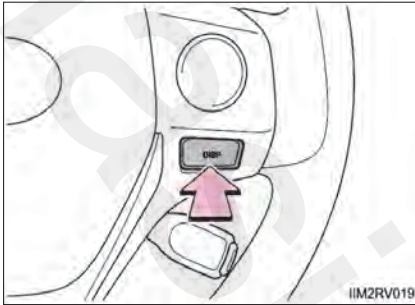

کیلومتر شمار

کل مسافت طی شده توسط خودرو را نشان می‌دهد.



مسافت‌سنج سفر "A" و "B"

مسافت طی شده توسط خودرو از آخرین صفر کردن مسافت‌سنج را نمایش می‌دهد. از مسافت‌سنج سفر "A" و "B" می‌توان برای ثبت کردن و نمایش مسافت‌های مختلف به‌طور مستقل استفاده نمود. نگه داشتن دکمه "DISP"، مسافت‌سنج سفر در حال نمایش را صفر می‌کند.



مصرف سوخت در حال حاضر

میزان مصرف سوخت فعلی را نمایش می‌دهد.

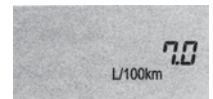

## ■ متوسط مصرف سوخت

- متوسط مصرف سوخت از آخرین صفر کردن را نمایش می‌دهد.
- این عملکرد از طریق فشار دادن دکمه "DISP" به مدت بیش از یک ثانیه حین نمایش متوسط مصرف سوخت، صفر خواهد شد.
- از مقدار متوسط مصرف سوخت نمایشی به عنوان مرجع استفاده نمائید.

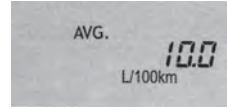

## ■ سرعت متوسط خودرو

سرعت متوسط خودرو از آخرین استارت زدن خودرو را نشان می‌دهد.

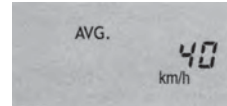

## ■ محدوده رانندگی

- مسافت تقریبی قابل رانندگی با مقدار سوخت باقی مانده را نشان می‌دهد.
- این مسافت براساس مصرف سوخت متوسط محاسبه شده است. در نتیجه، ممکن است مسافت واقعی قابل رانندگی با مقدار نمایشی متفاوت باشد.
- زمانی که فقط مقدار کمی سوخت به باک افزوده شده است، ممکن است مقدار نمایشی به روز (update) نشود. حین سوختگیری، موتور را خاموش نمایید. اگر خودرو بدون خاموش کردن موتور سوختگیری شود، صفحه نمایش به روز نمی‌شود.

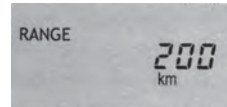

## ■ کنترل روشنایی صفحه نمایشگر

کنترل روشنایی صفحه نمایشگر را نشان می‌دهد. حین روشن بودن چراغ‌های عقب، فشار دادن و نگه داشتن دکمه بیش از یک ثانیه میزان روشنایی صفحه نمایشگر را تنظیم می‌کند.

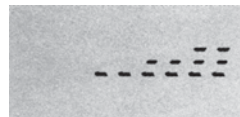

## سفرایشی سازی چراغ نشانگر رانندگی اقتصادی (خودروهای مجهز به گیربکس اتوماتیک یا CVT)

چراغ نشانگر رانندگی اقتصادی (ECO) را می‌توان فعال یا غیرفعال نمود.

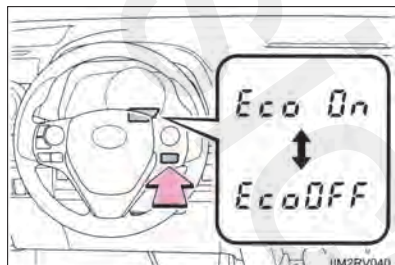

1 زمانی که کیلومترشمار نمایش داده می‌شود، دکمه "DISP" را فشار دهید و نگه دارید تا صفحه سفرایشی سازی چراغ نشانگر رانندگی اقتصادی (ECO) نمایش داده شود.

2 برای روشن یا خاموش نمودن چراغ نشانگر رانندگی اقتصادی دکمه "DISP" را فشار دهید.

3 دکمه "DISP" را فشار دهید و نگه دارید تا تنظیمات کامل شود.

### ■ حین جدا کردن و اتصال مجدد ترمینال‌های باتری

اطلاعات زیر صفر می‌شوند:

- مسافت‌سنج سفر "A" و "B"
- مصرف سوخت متوسط
- سرعت متوسط خودرو
- مسافت قابل رانندگی

### ■ نمایش دمای هوای بیرون

در موقعیت‌های زیر، ممکن است دمای هوای بیرون به‌طور صحیح نمایش داده نشود یا تغییرات بیش از مقدار مورد نیاز طول بکشد.

- حین توقف، یا رانندگی با سرعت کم (حدود  $20\text{km/h}$  [ $12\text{mph}$ ] یا کمتر)
- حین تغییر ناگهانی دمای بیرون (ورودی / خروجی پارکینگ، تونل‌ها و غیره)

### ■ زمانی که $-2^{\circ}\text{C}$ نمایش داده می‌شود

سیستم نقص دارد. خودرو را به نمایندگی مجاز تویوتا ببرید.

### ■ سفارشی‌سازی

تنظیمات را می‌توان تغییر داد. (مشخصه‌های سفارشی‌سازی: ← صفحه ۷۰۰)

توجه 

### ■ صفحه نمایش چندمنظوره در دمای پایین

پیش از استفاده از صفحه نمایش کریستال مایع صبر کنید تا داخل خودرو گرم شود. در دمای خیلی پایین، صفحه نمایش اطلاعات را به آرامی نمایش می‌دهد و تغییر صفحه نمایش با تأخیر انجام می‌شود.

## صفحه نمایش چندمنظوره (تیپ B)

### محتویات صفحه نمایش

صفحه نمایش چندمنظوره اطلاعات مختلف مرتبط با رانندگی از جمله دمای هوای بیرون را به اطلاع راننده می‌رساند.

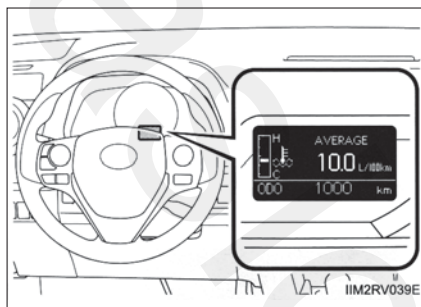

- نمایش دمای هوای بیرون (← صفحه ۱۱۷)
- گیج دمای مایع خنک‌کننده موتور
- دمای مایع خنک‌کننده موتور را نشان می‌دهد.
- کیلومتر شمار و مسافت سنج سفر (← صفحه ۱۱۶)
- اطلاعات سفر (← صفحه ۱۱۷)
- مسافت قابل رانندگی، مصرف سوخت و دیگر اطلاعات مرتبط با رانندگی را نشان می‌دهد.
- کنترل روشنایی صفحه نمایشگر (← صفحه ۱۱۶)
- نمایش LDA (هشدار رانندگی بین خطوط) (در صورت مجهز بودن) (← صفحه ۳۰۳)
- زمانی که سیستم استفاده می‌شود، به‌طور اتوماتیک نمایش داده می‌شود. با فشار دادن دکمه "DISP"، صفحه نمایش تغییر می‌کند (← صفحه ۱۱۶)
- پیغام‌های هشدار (← صفحه ۶۲۷)
- زمانی که مشکلی در یکی از سیستم‌های خودرو رخ می‌دهد به‌طور اتوماتیک، نمایش داده می‌شود. با فشار دادن دکمه "DISP"، صفحه نمایش تغییر می‌کند. (← صفحه ۱۱۶)

## کیلومتر شمار و مسافت سنج سفر

## تغییر صفحه نمایش

موارد نمایشی را با فشار دادن دکمه تغییر صفحه کیلومتر شمار / مسافت سنج سفر می توان تغییر داد.

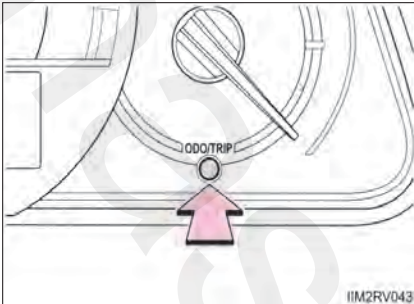

## کیلومتر شمار

کل مسافت طی شده توسط خودرو (از آخرین صفر کردن مسافت سنج) را نمایش می دهد.

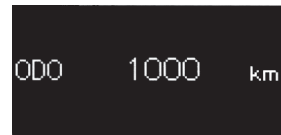

## مسافت سنج سفر "A" و "B"

مسافت طی شده توسط خودرو از آخرین صفر کردن مسافت سنج نمایش داده می شود. کیلومتر شمار و مسافت سنج سفر "A" و "B" را می توان برای ثبت و نمایش مسافت های مختلف به صورت مستقل مورد استفاده قرار داد. فشار دادن و نگه داشتن دکمه تغییر صفحه نمایش، کیلومتر شمار / مسافت سنج سفر، مسافت سنج سفری که در حال نمایش است را صفر می کند.

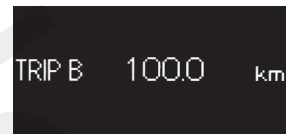
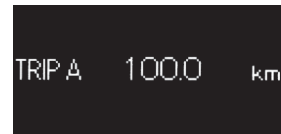

## کنترل روشنایی صفحه نمایشگر

صفحه کنترل روشنایی صفحه نمایشگر را نمایش می دهد. فشار دادن و نگه داشتن دکمه حین روشن بودن چراغ های عقب به مدت بیش از یک ثانیه روشنایی صفحه نمایشگر را تغییر می دهد.



## اطلاعات سفری

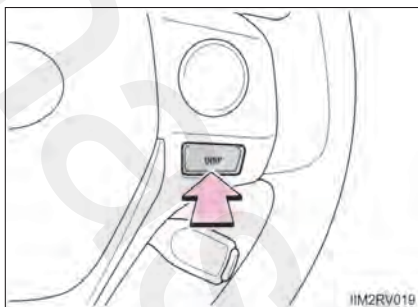

### تغییر صفحه نمایشگر

با فشار دادن دکمه "DISP" موارد نمایشی تغییر می‌کنند.

### دمای هوای بیرون

دمای هوای بیرون را نمایش می‌دهد. محدوده دمایی که قابل نمایش است از  $-40^{\circ}\text{C}$  ( $-40^{\circ}\text{F}$ ) تا  $-50^{\circ}\text{C}$  ( $122^{\circ}\text{F}$ ) می‌باشد.

OUTSIDE TEMP  
20 °C

### مصرف سوخت در حال حاضر

میزان مصرف سوخت در حال حاضر را نشان می‌دهد.

CURRENT  
0 30  
L/100km

### متوسط مصرف سوخت

- متوسط مصرف سوخت از زمان صفر کرن عملکرد را نشان می‌دهد.
- با فشار دادن دکمه "DISP" به مدت بیش از یک ثانیه حین نمایش متوسط مصرف سوخت، عملکرد را می‌توان صفر کرد.
- از نمایش متوسط مصرف سوخت به عنوان مرجع استفاده نمایید.

AVERAGE  
10.0 L/100km



## ■ مسافت قابل رانندگی



- متوسط مسافت قابل رانندگی با سوخت باقی مانده در خودرو را نمایش می‌دهد.
- مسافت براساس متوسط مصرف سوخت محاسبه می‌شود. در نتیجه، مسافت واقعی ممکن است با مسافت نمایشی متفاوت باشد.
  - وقتی مقدار کمی سوخت به باک افزوده می‌شود، صفحه نمایش به روز نمی‌شود. حین سوختگیری موتور را خاموش کنید. اگر بدون خاموش کردن موتور سوختگیری شود، صفحه نمایش به‌روز نمی‌شود.

## ■ متوسط سرعت خودرو

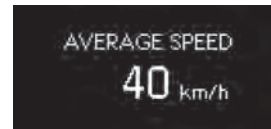

متوسط سرعت خودرو از آخرین استارت خوردن موتور را نشان می‌دهد.

## ■ مدت زمان سپری شده



مدت زمان سپری شده از آخرین استارت خوردن موتور را نشان می‌دهد.



1 زمانی که خودرو متوقف است، اگر دکمه "DISP" را فشار دهید صفحه "SETTINGS" نمایش داده می‌شود.

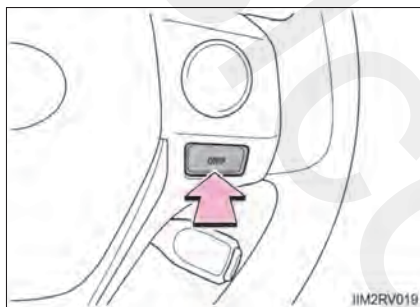

2 برای تغییر صفحه نمایش دکمه "DISP" را فشار داده و نگاه دارید.



3 پس از انتخاب تنظیمات مورد نظر با فشار دادن دکمه "DISP"، دکمه "DISP" را فشار داده و نگاه دارید.



4 پس از انتخاب تنظیمات مورد نظر با فشار دادن دکمه "DISP"، دکمه "DISP" را فشار داده و نگه دارید. صفحه نمایش به مرحله 3 می‌رود.



5 پس از انتخاب "BACK" با فشار دادن دکمه "DISP"، دکمه "DISP" را فشار داده و نگه دارید. صفحه نمایش به مرحله 1 می‌رود. (بدون اینکه اقدامی در مرحله 5 انجام شود، صفحه نمایش در چند ثانیه بطور اتوماتیک به مرحله 1 بازمی‌گردد.)

## ■ حین جدا کردن و اتصال مجدد ترمینال‌های باتری

اطلاعات زیر صفر می‌شوند:

- مسافت‌سنج سفر "A" و "B"
- متوسط مصرف سوخت
- مسافت قابل رانندگی
- مدت زمان سپری شده
- متوسط سرعت خودرو

## ■ نمایش دمای هوای بیرون

در موقعیت‌های زیر، ممکن است دمای هوای بیرون به‌طور صحیح نمایش داده نشود یا تغییرات بیش از مقدار مورد نیاز طول بکشد.

- حین توقف، یا رانندگی با سرعت کم (حدود 20km/h [12mph] یا کمتر)
- حین تغییر ناگهانی دمای بیرون (ورودی / خروجی پارکینگ، تونل‌ها و غیره)

## ■ زمانی که "C" نمایش داده می‌شود

سیستم نقص دارد. خودرو را به نمایندگی مجاز تویوتا ببرید.

## ■ لغو اتوماتیک تنظیمات صفحه نمایش

در موقعیت‌های زیر، صفحه نمایش که در آن می‌توان تنظیمات را با استفاده از دکمه "DISP" تغییر داد، به‌طور اتوماتیک خاموش می‌شود.

- وقتی تنظیمات صفحه نمایش در حال نمایش است و پیغام هشدار ظاهر می‌شود.
- وقتی تنظیمات صفحه نمایش در حال نمایش است و خودرو شروع به حرکت می‌کند.

## ■ صفحه نمایش کریستال مایع

نقاط کوچک یا نقاط نورانی بر روی صفحه نمایش ظاهر می‌شود. این حالت از خصوصیات صفحه نمایش کریستال مایع است و مشکلی برای استفاده از صفحه نمایش نیست.

## ■ سفارشی‌سازی

تنظیمات را می‌توان تغییر داد. (مشخصه‌های سفارشی‌سازی: ← صفحه ۷۰۰)



هشدار

### ■ هشدار حین تنظیم صفحه نمایش

از آنجا که موتور باید در زمان انجام تنظیمات روشن باشد، خودرو را در مکانی با تهویه مناسب پارک کنید. در محیط‌های بسته همانند پارکینگ، گاز آگزوز شامل گاز خطرناک مونوکسید کربن (CO) داخل خودرو جمع می‌شود. این حالت می‌تواند منجر به صدمات جسمی جدی یا حتی مرگ گردد.



توجه

### ■ صفحه نمایش اطلاعات در دمای پایین

پیش از استفاده از صفحه نمایش، اجازه دهید داخل خودرو گرم شود. در دمای بسیار پایین، مانیتور نمایش اطلاعات به آهستگی پاسخ می‌دهد و تأخیر در عملکرد تغییر صفحه نمایش وجود دارد.

### ■ در حالت تنظیم صفحه نمایش

برای جلوگیری از خالی شدن باتری حین تنظیم صفحه نمایش از روشن بودن موتور اطمینان حاصل نمایید.

## اطلاعات مصرف سوخت \*

اطلاعات مصرف سوخت صفحه در سیستم مسیریاب یا سیستم چندرسانه‌ای نمایش داده می‌شود.

نمایش اطلاعات سفر یا صفحه اطلاعات ثبت شده قبلی

دکمه "MENU/APPS/CAR" را فشار دهید و سپس "ECO / Trip information" یا "Past record" (اطلاعات ثبت شده قبلی) را از روی صفحه انتخاب نمایید.

## مصرف سوخت

### اطلاعات سفر

اگر روی صفحه "Trip information" پدیدار نشد، گزینه "Trip information" را انتخاب نمایید.

◀ تیپ A

① داده‌های اطلاعاتی سفر را صفر می‌کند.

② مصرف سوخت قبلی در هر دقیقه

③ مصرف سوخت در حال حاضر

④ صفحه "Past Record" نمایش داده می‌شود.

⑤ مسافت قابل رانندگی ( در صورت مجهز بودن)

⑥ مدت زمان سپری شده

⑦ متوسط سرعت خودرو

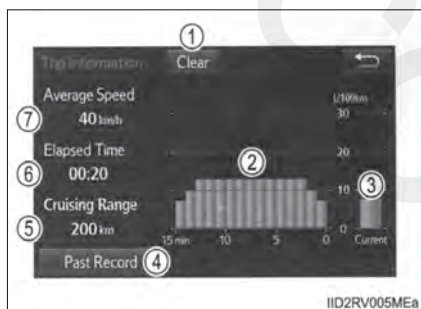

## تیپ B &lt;

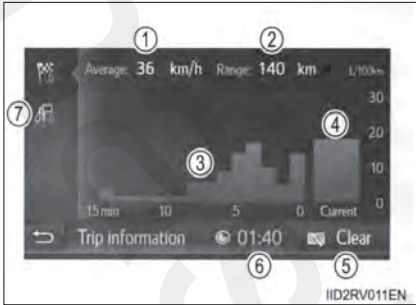

- ① متوسط سرعت خودرو
- ② مسافت قابل رانندگی
- ③ مصرف سوخت قبلی در هر دقیقه
- ④ مصرف سوخت در حال حاضر
- ⑤ صفر کردن داده های اطلاعات سفری
- ⑥ مدت زمان سپری شده
- ⑦ صفحه اطلاعات ثبت شده قدیمی "Past record" پدیدار می شود.

متوسط مصرف سوخت در ۱۵ دقیقه گذشته با رنگ به متوسط گذشته و متوسط به دست آمده از آخرین باری که موتور در موقعیت روشن "ON" (خودروهای فاقد سیم ورود استارت هوشمند) یا وضعیت IGNITION ON (خودروهای مجهز به سیستم ورود و استارت هوشمند) قرار گرفته، تقسیم می شود. از متوسط مصرف سوخت نمایش به عنوان مرجع استفاده نمایید.

این تصاویر فقط به عنوان نمونه هستند و ممکن است با شرایط واقعی اندکی متفاوت باشند.

■ اطلاعات ثبت شده قدیمی (Past record)

اگر صفحه "Past Record" نمایش داده نمی‌شود، گزینه "Past Record" را انتخاب نمایید.

◀ تیپ A



① اطلاعات ثبت شده قدیمی را صفر می‌کند.

② بهترین مصرف سوخت ثبت شده

③ مصرف سوخت قبلی ثبت شده

④ مصرف سوخت در حال حاضر

⑤ به‌روزرسانی اطلاعات ثبت شده قدیمی

⑥ صفحه "Trip Information" پدیدار می‌شود.

◀ تیپ B

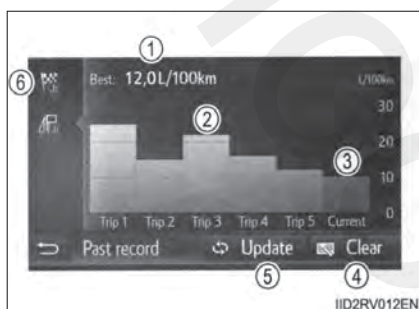

① بهترین مصرف سوخت ثبت شده

② مصرف سوخت قبلی ثبت شده

③ مصرف سوخت در حال حاضر

④ صفر کردن اطلاعات ثبت شده قدیمی

⑤ به‌روزرسانی اطلاعات ثبت شده قدیمی

⑥ صفحه "Trip Information" پدیدار می‌شود.

این تصاویر به عنوان نمونه هستند و ممکن است با شرایط واقعی اندکی متفاوت باشند.



**■ صفر کردن داده ها**

انتخاب گزینه "Clear" در صفحه "Trip Information" داده های اطلاعات سفری را صفر می کند.

انتخاب گزینه "Clear" در صفحه "Past Record" داده های ثبت شده قدیمی را صفر کند.

**■ به روزرسانی داده های ثبت شده قدیمی**

انتخاب گزینه "Update" در صفحه "Past Record" داده های ثبت شده قدیمی را به روزرسانی می کند.

همچنین، متوسط مصرف سوخت نمایش داده شده در صفحه نمایش چندمنظوره همزمان صفر می شود.

**■ مسافت قابل رانندگی (در صورت مجهز بودن)**

حداکثر مسافت تخمینی قابل رانندگی با سوخت باقی مانده را نشان می دهد.

این مسافت براساس مصرف سوخت متوسط محاسبه می شود. در نتیجه، مسافتی واقعی ممکن است با مقدار نمایشی متفاوت باشد.

**۳-۱ اطلاعات سوئیچ**

سوئیچ‌ها ..... ۱۲۸

**۳-۲ باز کردن، بستن و قفل کردن درب‌ها**

سیستم ورود و استارت هوشمند ..... ۱۳۱

فرستنده کنترل از راه دور ..... ۱۴۷

درب‌های جانبی ..... ۱۵۴

درب پشتی ..... ۱۵۹

**۳-۳ تنظیم صندلی‌ها**

صندلی‌های جلو ..... ۱۷۱

صندلی‌های عقب ..... ۱۷۳

پشت سری‌ها ..... ۱۷۶

**۳-۴ تنظیم غربلیک فرمان و آینه‌ها**

غربلیک فرمان ..... ۱۷۹

آینه دید عقب داخلی ..... ۱۸۰

آینه‌های بغل ..... ۱۸۳

**۳-۵ باز کردن، بستن پنجره‌ها و سان‌روف**

شیشه بالابرهای برقی ..... ۱۸۷

سان‌روف ..... ۱۹۰

## سوئیچ‌ها

### سوئیچ‌ها

سوئیچ‌های زیر در خودروی شما موجود هستند.

◀ خودروهای فاقد سیستم ورود و استارت هوشمند (تیپ A)

① سوئیچ‌های اصلی

عملکرد فرستنده کنترل از راه دور (← صفحه ۱۴۷)

② سوئیچ داخل کیف

③ پلاک شماره کلید

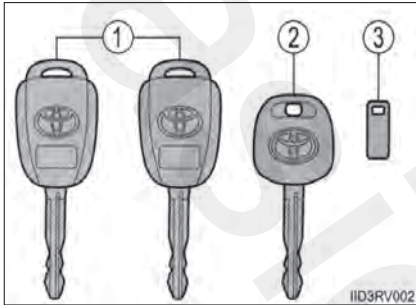

◀ خودروهای فاقد سیستم ورود و استارت هوشمند (تیپ B)

① سوئیچ‌های اصلی

عملکرد فرستنده کنترل از راه دور (← صفحه ۱۴۷)

② پلاک شماره کلید



◀ خودروهای مجهز به سیستم ورود و استارت هوشمند

① سوئیچ‌های الکترونیکی

• عملکرد سیستم ورود و استارت هوشمند

(← صفحه ۱۳۱)

• عملکرد سیستم فرستنده کنترل از راه دور (ریموت)

(← صفحه ۱۴۷)

② سوئیچ مکانیکی (معمولی)

③ پلاک شماره کلید

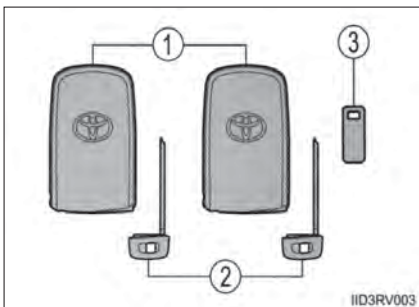

### استفاده از سوئیچ معمولی (خودروهای مجهز به سیستم ورود و استارت هوشمند)

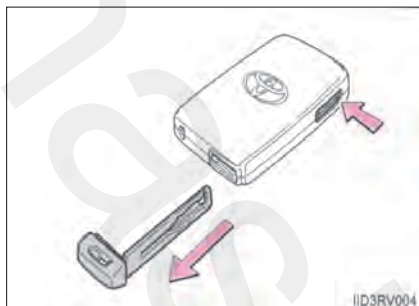

برای خارج کردن سوئیچ معمولی، دکمه ضامن را فشار دهید و سوئیچ را بیرون بکشید.

کلید معمولی را فقط در یک جهت می‌توانید جا بزنید چرا که در یک سمت شیار دارد. اگر سوئیچ را نمی‌توانید در سوئیچ سیلندر قفل (مغزی قفل) جا بزنید، آن را چرخانده و مجدد جا بزنید. پس از استفاده از سوئیچ معمولی، آن را در سوئیچ الکترونیکی جا بزنید. سوئیچ معمولی را به همراه سوئیچ الکترونیکی حمل کنید. اگر باتری سوئیچ الکترونیک خالی شده است یا عملکرد ورود به طور صحیح کار نمی‌کند، به سوئیچ معمولی احتیاج دارید. (← صفحه ۴۶۰)

#### ■ در صورت سپردن سوئیچ خودرو به نگهبان پارکینگ (خودروهای مجهز به جعبه داشبورد نوع B)

جعبه داشبورد را براساس نیاز قفل نمایید (← صفحه ۴۶۷)

◀ خودروهای فاقد سیستم ورود و استارت هوشمند

سوئیچ اصلی را همراه خود داشته باشید و سوئیچ یدکی را به نگهبان بسپارید.

◀ خودروهای مجهز به سیستم ورود و استارت هوشمند

سوئیچ معمولی را همراه خود بردارید و فقط سوئیچ الکترونیکی را به نگهبان بسپارید.

#### ■ اگر سوئیچ‌های خود را گم کرده‌اید.

با استفاده از سوئیچ اصلی (خودروهای فاقد سیستم ورود و استارت هوشمند) یا دیگر سوئیچ‌ها (خودروهای مجهز به سیستم ورود و استارت هوشمند) و شماره کلید حک شده روی پلاک شماره کلید، می‌توانید از نمایندگی مجاز تویوتا سوئیچ‌های جدید تهیه کنید. پلاک شماره کلید را در مکانی امن همانند کیف پول خود نگه دارید و داخل خودرو قرار ندهید.

**■ حین سوار شدن به هواپیما**

زمانی که سوئیچ دارای عملکرد فرستنده کنترل از راه دور را با خود به داخل هواپیما می‌برید، از فشردن دکمه‌های فرستنده خودداری نمایید. اگر فرستنده را داخل کیف و غیره همراه دارید، از عدم فشار تصادفی دکمه‌ها اطمینان حاصل نمایید. فشردن دکمه‌ها می‌تواند منجر به ارسال امواج رادیویی و در نتیجه تداخل در عملکرد هواپیما گردد.

توجه **■ برای پیشگیری از صدمه دیدن سوئیچ**

- از انداختن سوئیچ، قرار دادن آن در معرض ضربه شدید یا خم کردن آن خودداری نمایید.
- از قرار دادن سوئیچ در معرض دمای بالا به مدت طولانی خودداری نمایید.
- از خیس کردن یا شستن سوئیچ‌ها با شوینده التراسونیک خودداری نمایید.
- از اتصال قطعات فلزی یا مغناطیسی به سوئیچ‌ها یا قرار دادن سوئیچ‌ها نزدیک چنین موادی خودداری نمایید.
- از جدا کردن قطعات سوئیچ خودداری نمایید.
- از چسباندن برچسب یا هر چیز دیگری بر سطح سوئیچ الکترونیکی خودداری نمایید.
- از قرار دادن سوئیچ‌ها در نزدیکی اجسام تولیدکننده میدان مغناطیسی همانند تلویزیون، سیستم‌های صوتی و اجاق‌های القایی، یا تجهیزات الکتریکی پزشکی همانند تجهیزات درمانی فرکانس پایین خودداری نمایید.

**■ همراه داشتن سوئیچ الکترونیکی (خودروهای مجهز به سیستم ورود و استارت هوشمند)**

سوئیچ الکترونیک را در فاصله 10 cm (3.9 in) یا بیشتر از دستگاه‌های الکترونیکی روشن قرار دهید. امواج رادیویی خروجی از دستگاه الکترونیکی در فاصله 10 cm (3.9 in) از سوئیچ الکترونیکی با عملکرد سوئیچ تداخل کرده، منجر به عملکرد نادرست آن می‌شود.

**■ در صورتی که عملکرد ورود و استارت هوشمند یا دیگر عملکردها دچار نقص فنی شده‌اند (خودروهای مجهز به سیستم ورود و استارت هوشمند)**

خودروها را به همراه تمامی سوئیچ‌های الکترونیکی خودرو به نمایندگی مجاز تویوتا ببرید.

**■ گم شدن سوئیچ‌های الکترونیک (خودروهای مجهز به سیستم ورود و استارت هوشمند)**

اگر سوئیچ‌های الکترونیکی گم شود، احتمال دزدیده شدن خودرو به شدت افزایش می‌یابد. بلافاصله به همراه تمامی سوئیچ‌های الکترونیکی دیگر خودرو به نمایندگی مجاز تویوتا مراجعه نمایید.

## سیستم ورود و استارت هوشمند\*

### خلاصه عملکرد سیستم

عملکردهای زیر را می‌توان به سادگی حین همراه داشتن سوئیچ الکترونیک برای مثال داخل جیب انجام داد (راننده باید سوئیچ الکترونیک را همیشه همراه داشته باشد)

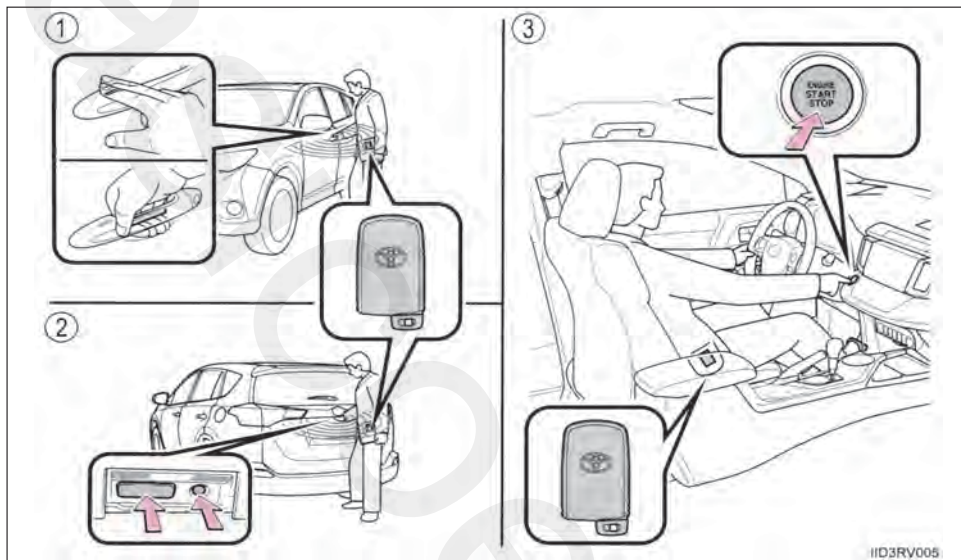

- ① قفل کردن و باز کردن قفل درب‌های جانبی (← صفحه ۱۳۲)
- ② قفل و باز کردن قفل درب پشتی (← صفحه ۱۳۳)
- ③ استارت زدن موتور (← صفحه ۲۲۸)

### سیگنال‌های عملکردی

آزیر (در صورت مجهز بودن) به صدا در می‌آید و چراغ‌های فلاشر چشمک می‌زنند تا قفل شدن/باز شدن قفل درب‌ها را نشان دهند (قفلیکبار و باز شدن قفل: دوبار)

### عملکرد امنیتی

اگر ظرف مدت ۳۰ ثانیه پس از باز کردن قفل خودرو، هیچ کدام از درب‌ها باز نشوند، عملکرد امنیتی مجدداً به طور اتوماتیک خودرو را قفل می‌کند.

\* در صورت مجهز بودن

### قفل کردن و باز کردن قفل درب‌ها

◀ درب‌های جلو

دستگیره درب را بگیرید تا قفل درب‌ها باز شود.

از لمس کردن سنسور در پشت دستگیره اطمینان حاصل نمایید.

پس از قفل شدن درب‌ها، نمی‌توان تا ۳ ثانیه قفل درب‌ها را باز کرد.

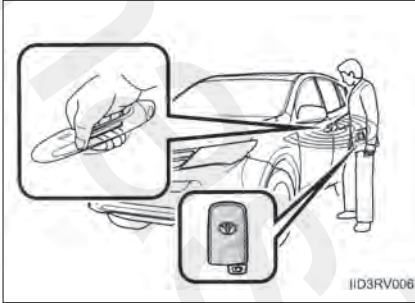

II03RV006

سنسور قفل (برآمدگی بخش بالایی دستگیره درب) را لمس

کنید تا تمام درب‌ها قفل شوند.

کنترل کنید که درب‌ها به طور ایمن قفل شده‌اند.

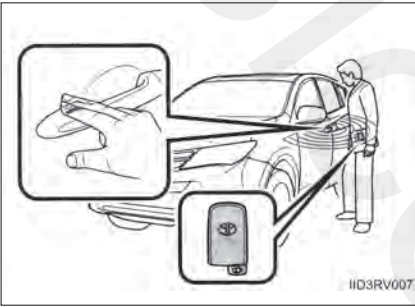

II03RV007

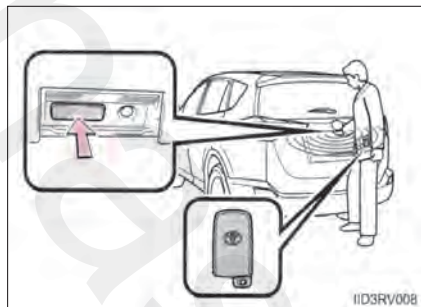

◀ درب پشتی  
دکمه باز شدن قفل را فشار دهید تا قفل تمام درب‌ها باز شود.  
پس از قفل شدن درب‌ها تا ۳ ثانیه نمی‌توان قفل  
درب‌ها را باز کرد.

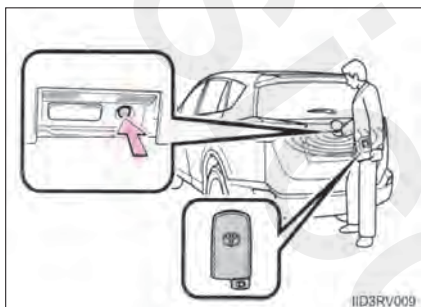

دکمه قفل را فشار دهید تا تمام درب‌ها قفل شوند.  
قفل شدن ایمن درب‌ها را کنترل نمایید.



محدوده موثر و محل قرارگیری آنتن

■ محل قرارگیری آنتن

① آنتن بیرون اتاق

② آنتن داخل اتاق

③ آنتن بیرون محفظه بار

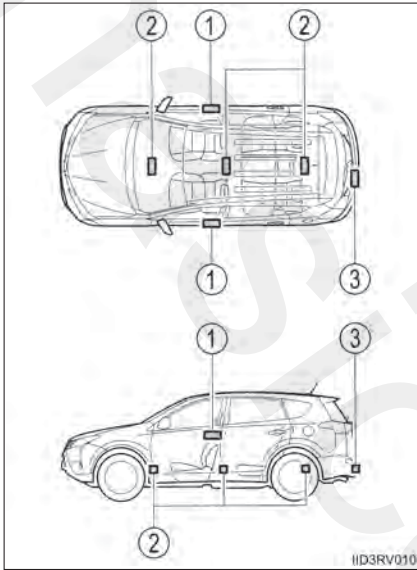

■ محدوده موثر (محدوده‌ای که درون آن سوئیچ الکترونیک شناسایی می‌شود)

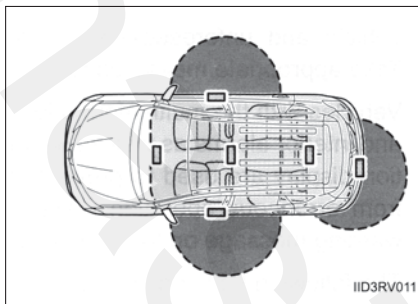

● حین قفل کردن و باز کردن قفل درب‌ها

در محدوده تقریبی (2.3 ft.) 0.7 m از هر کدام از دستگیره بیرونی درب‌های جلو و کلید ضامن درب پشتی سیستم را می‌توان با سوئیچ الکترونیک فعال کرد. (فقط درب‌هایی که سوئیچ را شناسایی کنند با سوئیچ باز می‌شوند).

● حین استارت زدن موتور یا تغییر وضعیت موتور

حین قرار داشتن سوئیچ الکترونیکی داخل خودرو سیستم فعال می‌شود.

■ وقتی که درب‌ها با سنسور قفل بخش بالایی دستگیره درب قفل نمی‌شوند.

اگر وقتی بخش بالایی ناحیه سنسور را لمس می‌کنید، درب قفل نشود، سعی کنید دو طرف بالایی و پایینی ناحیه سنسور را همزمان لمس کنید.

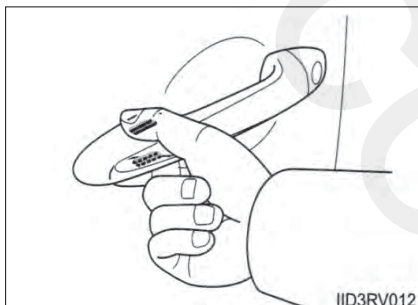

## ■ آژیر و نشانگرهای هشدار

خوردوهای مجهز به صفحه نمایش چندمنظوره (تیپ A): ترکیبی از آژیرهای داخلی و بیرونی به همراه چراغ‌های هشدار برای جلوگیری از دزدیده شدن خودرو و تصادفات غیرقابل پیش‌بینی ناشی از عملکرد اشتباه به کار گرفته می‌شود.

پس از روشن شدن چراغ هشدار اقدامات لازم را انجام دهید (← صفحه ۶۲۱)

خوردوهای مجهز به صفحه نمایش چندمنظوره (تیپ B): ترکیبی از آژیرهای داخلی و بیرونی به همراه پیام‌های هشدار برای جلوگیری از دزدیده شدن خودرو و تصادفات ناشی از عملکرد اشتباه، بکار گرفته می‌شود پس از نمایش پیام هشدار در صفحه نمایش چندمنظوره اقدامات لازم را انجام دهید. (← صفحه ۶۳۶)

وقتی آژیرها به صدا درمی‌آید در جدول زیر اقدامات و موارد اصلاحی را نشان می‌دهد.

اقدام اصلاحی	موقعیت	آژیر
سوئیچ الکترونیکی را از خودرو خارج کرده و درب‌ها را قفل نمایید.	اقدامی برای قفل شدن درب‌ها با استفاده از سیستم ورود و استارت هوشمند حین قرار داشتن سوئیچ الکترونیکی داخل خودرو انجام شده است.	آژیر بیرونی یکبار به مدت ۵ ثانیه به صدا درآورد <sup>۱</sup>
تمام درب‌ها را ببندید و درب‌ها را مجدداً قفل نمایید.	اقدامی برای قفل شدن خودرو حین باز بودن درب انجام شده است.	آژیر بیرونی یکبار به مدت ۵ ثانیه به صدا درآورد.
سوئیچ الکترونیکی را از داخل خودرو خارج نمایید و تمام درب‌ها را مجدداً قفل نمایید.	اقدامی برای قفل کردن یکی از درب‌های جلو با باز کردن یک درب و قرار دادن دکمه قفل داخلی در حالت قفل و سپس بستن درب از طریق کشیدن دستگیره بیرونی حین قرار داشتن سوئیچ الکترونیکی داخل خودرو انجام شده است.	از آژیر داخلی یکبار صدای بیپ شنیده می‌شود و آژیر بیرونی یکبار به مدت ۵ ثانیه به صدا درآورد <sup>۱</sup>

اقدام اصلاحی	موقعیت	آزیر
سوئیچ موتور را در موقعیت خاموش قرار دهید و درب سمت راننده را ببندید.	سوئیچ موتور در وضعیت ACCESSORY قرار گرفته است در حالی که درب سمت راننده باز است (یا درب راننده باز شده است در حالی که سوئیچ موتور در وضعیت ACCESSORY قرار گرفته است).	آزیر داخلی به طور مداوم به صدا درآید.
دسته دنده را در موقعیت پارک P قرار دهید.	درب سمت راننده باز شده است درحالی که دسته دنده در هر موقعیتی به جز پارک P قرار گرفته و سوئیچ موتور خاموش نشده است.	آزیر داخلی به طور مداوم به صدا در آید <sup>*1,2</sup>

\*1: خودروهای مجهز به صفحه نمایش چندمنظوره (تیپ A)



\*2: خودروهای مجهز به گیربکس اتوماتیک یا CVT

### ■ عملکرد حفظ باتری

- عملکرد حفظ باتری برای جلوگیری از خالی شدن شارژ باتری سوئیچ الکترونیکی و باتری خودرو حین عدم عملکرد، زمانی که خودرو به مدت طولانی کار نمی‌کند فعال می‌شود.
- در موقعیت‌های زیر، سیستم ورود و استارت هوشمند برای باز کردن درب‌ها اندکی زمان نیاز دارد.
    - سوئیچ الکترونیکی در فاصله حدود 2m (6ft) از بیرون خودرو به مدت ۱۰ دقیقه یا بیشتر باقی مانده باشد.
    - سیستم ورود و استارت هوشمند به مدت ۵ روز یا بیشتر استفاده نشده باشد.
    - اگر سیستم ورود و استارت هوشمند به مدت ۱۴ روز یا بیشتر استفاده نشود، درب‌ها را نمی‌توان به هیچ روشی بجز درب سمت راننده باز نمود. در این مورد، دستگیره درب راننده را نگه داشته یا از فرستنده کنترل از راه دور یا از سوئیچ معمولی برای باز کردن قفل درب‌ها استفاده نمایید.

### ■ عملکرد حفظ باتری سوئیچ الکترونیکی

زمانی که حالت حفظ باتری فعال شده است، ضعیف شدن باتری از طریق متوقف نمودن دریافت امواج به وسیله سوئیچ الکترونیکی، به حداقل می‌رسد.

حین فشار دادن و نگه داشتن دکمه  ، دکمه  را دوباره فشار دهید. مطمئن شوید که چراغ نشانگر کلید چهار بار چشمک بزند.

حین قرار داشتن در حالت حفظ باتری، سیستم ورود و استارت هوشمند قابل استفاده نیست. برای لغو نمودن این عملکرد، یکی از دکمه‌های سوئیچ الکترونیکی را فشار دهید.

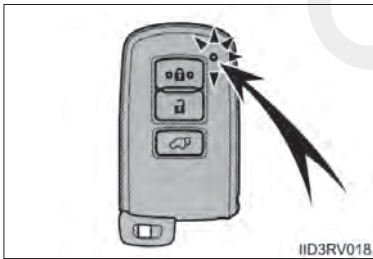

### ■ شرایط موثر در عملکرد

سیستم ورود و استارت هوشمند از امواج رادیویی ضعیف استفاده می‌کند. در شرایط زیر، ارتباط بین سوئیچ الکترونیکی و خودرو تحت تاثیر قرار می‌گیرد و از عملکرد صحیح سیستم ورود و استارت هوشمند، کنترل از راه دور و سیستم ایموبلایزر موتور جلوگیری می‌کند.

(روش‌های مقابله: ← صفحه ۶۶۰)

- وقتی باتری سوئیچ الکترونیکی خالی شده است.
- در نزدیکی گیرنده‌های تلویزیونی، نیروگاه برق، پمپ بنزین، ایستگاه‌های رادیویی، صفحه نمایش‌های خیلی بزرگ، فرودگاه یا دیگر تجهیزاتی که امواج رادیویی قوی یا پارازیت الکتریکی تولید می‌کنند.
- ضمن همراه داشتن رادیوی قابل حمل، تلفن همراه، تلفن بی‌سیم یا دیگر تجهیزات ارتباطی بی‌سیم
- زمانی که سوئیچ الکترونیکی در تماس یا پوشانده شده با اجسام فلزی زیر است.
  - کارتهایی که فویل آلومینیومی به آن متصل شده است.
  - جعبه سیگارهایی که درون آن فویل آلومینیومی است.
  - کیف پول‌ها یا کیف‌های فلزی
  - سکه‌ها
- دست گرم‌کن‌های فلزی
- سیستم صوتی مانند CDها و DVDها
- وقتی دیگر سوئیچ‌های بی‌سیم (که امواج رادیویی تولید می‌کنند) در نزدیکی این سیستم مورد استفاده قرار می‌گیرد.
- حین همراه داشتن سوئیچ الکترونیکی به همراه اجسام زیر که امواج رادیویی تولید می‌کند.
  - دیگر سوئیچ الکترونیکی یا سوئیچ بی‌سیم که امواج رادیویی تولید می‌کنند.
  - کامپیوترهای شخصی یا دیگر دستیار شخصی دیجیتالی (PDA)
  - دستگاه‌های دیجیتالی پخش صوت
  - سیستم‌های بازی قابل حمل
- اگر پنجره با لایه‌های فلزی پوشانده شده یا اجسام فلزی دیگر به پنجره عقب متصل شده باشد.
- وقتی سوئیچ الکترونیکی در نزدیکی شارژر باتری یا دستگاه‌های الکترونیک قرار داشته باشد.

### ■ نکاتی برای عملکرد ورود

- حتی زمانی که سوئیچ الکترونیکی در محدوده موثر (محدوده شناسایی) قرار دارد، ممکن است سیستم به دلایل زیر به درستی عمل نکند:
  - حین باز و بسته نمودن قفل درب‌ها، سوئیچ الکترونیکی خیلی نزدیک به پنجره یا دستگیره درب بیرونی، نزدیک به زمین یا در مکانی بلند قرار داشته باشد.
  - حین باز و بسته کردن درب پشتی، سوئیچ الکترونیکی نزدیک به مرکز سپر عقب یا دیگر مکان‌های بلند یا خیلی نزدیک به سپر عقب باشد.
  - حین استارت زدن موتور یا تغییر وضعیت سوئیچ موتور، سوئیچ الکترونیکی روی جلو داشبورد، پوشش محفظه بار یا کف خودرو یا در جیب‌های درب یا درون جعبه داشبورد قرار داشته باشد.
- حین خروج از خودرو سوئیچ الکترونیکی را روی جلو داشبورد یا نزدیک جیب‌های درب قرار ندهید. بسته به شرایط دریافت امواج رادیویی ممکن است سوئیچ به وسیله آنتن بیرون اتاق شناسایی شده و درب‌ها از بیرون قفل شوند. و در نتیجه سوئیچ الکترونیکی داخل خودرو گیر بیافتد.
- تا زمانی که سوئیچ الکترونیکی در محدوده موثر قرار داشته باشد، درب‌ها قابل قفل یا باز شدن توسط هر کسی است. با این وجود تنها شناسایی سوئیچ الکترونیکی می‌تواند قفل خودرو را باز کند.
- حتی اگر سوئیچ الکترونیکی درون خودرو نباشد. ممکن است حین قرار داشتن سوئیچ الکترونیکی در نزدیکی خودرو، استارت زدن موتور امکان پذیر باشد.
- حین قرار داشتن سوئیچ الکترونیکی در محدوده موثر اگر مقدار زیادی آب مثل آب باران یا کارواش بر روی دستگیره درب بپاشد، قفل درب باز یا بسته می‌شود. (اگر تا ۳۰ ثانیه درب‌ها باز و بسته نشوند، به طور اتوماتیک قفل خواهند شد).
- حین قرار داشتن سوئیچ الکترونیکی در نزدیکی خودرو، اگر فرستنده کنترل از راه دور برای قفل کردن درب‌ها استفاده شده باشد، احتمال باز نشدن قفل درب به وسیله عملکرد ورود وجود دارد. (از فرستنده کنترل از راه دور برای باز کردن قفل‌ها استفاده نمایید.)

### ■ نکاتی برای قفل کردن درب‌ها

- دست زدن به سنسور قفل درب حین دستکش پوشیدن باعث به تاخیر افتادن یا جلوگیری از عملکرد قفل می‌شود. دستکش‌های خود را در بیاورید و دوباره سنسور را لمس کنید.
- حین عملکرد قفل با استفاده از سنسور قفل، سیگنال‌های شناسایی دوبار پشت سرهم نشان داده می‌شود. پس از این، سیگنال شناسایی ارسال نمی‌شود. (در صورت مجهز بودن)
- اگر حین قرار داشتن سوئیچ الکترونیکی در محدوده موثر، دستگیره درب خیس شود، ممکن است درب به طور مکرر قفل و باز شود. در این صورت، دستورالعمل تصحیحی مربوط به شستن خودرو دنبال نمایید:
- سوئیچ الکترونیکی را در فاصله 2m (6ft) یا بیشتر از خودرو قرار دهید. (مطمئن شوید که سوئیچ دزدیده نشود).
- سوئیچ الکترونیکی را در حالت حفظ باتری قرار دهید تا سیستم ورود و استارت هوشمند غیر فعال شود. (← صفحه ۱۳۸)

- اگر سوئیچ الکترونیکی داخل خودرو است و دستگیره درب حین شستن خودرو خیس شود، پیغامی در صفحه نمایش چندمنظوره (تیپ B) نمایش داده می‌شود و آژیر بیرونی خودرو به صدا در می‌آید. برای خاموش کردن آژیر، تمام درب‌ها را قفل نمایید.
- اگر سنسور قفل در تماس با برف، یخ، گل و غیره قرار گیرد ممکن است به درستی عمل نکند. سنسور قفل را تمیز کنید و دوباره اقدام نمایید یا از سنسور قفل در بخش پایینی دستگیره درب استفاده کنید.

### ■ نکاتی در مورد عملکرد باز کردن قفل

- نزدیک شدن سریع به محدوده موثر یا دستگیره درب ممکن است از باز شدن قفل درب‌ها جلوگیری کند. در این صورت، دستگیره درب را به موقعیت اولیه برگردانید و پیش از کشیدن مجدد دستگیره، باز بودن قفل درب‌ها را کنترل نمایید.
- گرفتن دستگیره درب حین پوشیدن دستکش، ممکن است از باز شدن قفل درب جلوگیری کند.
- اگر حین قرار داشتن سوئیچ الکترونیکی در محدوده موثر، دستگیره درب خیس شود، ممکن است درب به طور مکرر قفل و باز شود. در این صورت، برای شستشوی خودرو، موارد زیر را رعایت نمایید:
- سوئیچ الکترونیکی را در فاصله 2m (6ft) یا بیشتر از خودرو قرار دهید. (مراقبت لازم را برای دزدیده نشدن سوئیچ انجام دهید)
- سوئیچ الکترونیکی را در حالت حفظ باتری قرار دهید تا سیستم ورود و استارت هوشمند غیر فعال شود (← صفحه ۱۳۸)
- اگر سوئیچ الکترونیکی دیگری در محدوده شناسایی وجود داشته باشد، پس از گرفتن دستگیره درب، اندکی زمان می‌برد تا قفل درب‌ها باز شود.



### ■ وقتی خودرو برای دوره طولانی رانده نشده است.

- برای جلوگیری از سرقت خودرو، از رها کردن سوئیچ الکترونیکی در فاصله 2m (6ft) از خودرو خودداری نمایید.
- سیستم ورود و استارت هوشمند را می‌توانید غیرفعال نمایید (← صفحه ۷۰۰)

### ■ آژیر (در صورت مجهز بودن)

- با استفاده از سیستم ورود استارت هوشمند برای قفل کردن درب‌ها، سیستم آژیر فعال می‌شود. (← صفحه ۹۳)

### ■ عملکرد صحیح سیستم

حین عملکرد سیستم، سوئیچ الکترونیکی را همراه داشته باشید. حین عملکرد سیستم از بیرون خودرو، سوئیچ الکترونیکی را خیلی نزدیک به خودرو نگه ندارید.

بسته به موقعیت و شرایط نگاه‌داشتن سوئیچ الکترونیکی، سوئیچ به درستی شناسایی نمی‌شود و سیستم به درستی عمل نمی‌کند. (ممکن است آژیر به طور تصادفی فعال شود یا عملکرد جلوگیری از قفل درب فعال نشود.)

### ■ اگر سیستم ورود و استارت هوشمند به درستی عمل نکند

- قفل کردن و باز کردن درب‌ها: از سوئیچ معمولی استفاده نمایید. (← صفحه ۶۶۰)
- استارت زدن موتور: ← صفحه ۶۶۱

### ■ خالی شدن باتری سوئیچ الکترونیکی

- عمر استاندارد باتری یک تا دو سال است.
- اگر باتری خالی شود، با متوقف شدن موتور، آژیر داخل اتاق به صدا در می‌آید. (← صفحه ۶۲۳، ۶۴۰)
- حتی اگر سوئیچ الکترونیکی استفاده نشود، سوئیچ الکترونیکی همیشه امواج رادیویی را دریافت می‌کند و باتری خالی می‌شود. علائم زیر نشان دهنده خالی شدن باتری سوئیچ است. در صورت لزوم باتری را تعویض نمایید. ( صفحه ۵۶۸)
- سیستم ورود و استارت هوشمند یا فرستنده کنترل از راه دور عمل نکند.
- محدوده شناسایی خیلی کوچک شود.
- چراغ نشانگر LED روی سطح سوئیچ روشن شود.
- برای جلوگیری از خرابی، سوئیچ الکترونیکی را در فاصله 1m (3ft) از دستگاه‌های الکترونیکی زیر که امواج مغناطیسی تولید می‌کنند قرار ندهید.

● تلویزیون

● کامپیوترهای شخصی

● تلفن همراه، تلفن بی‌سیم و شارژر باتری

● تلفن همراه در حال شارژ یا تلفن بی‌سیم

● چراغ‌های روی میزی

● اجاق‌های القایی

### ■ وقتی باتری سوئیچ الکترونیکی به طور کامل خالی شده است.

← صفحه ۵۶۸

### ■ سفارشی سازی

تنظیمات (به طور مثال سیستم ورود و استارت هوشمند) را می‌توان تغییر داد.

(مشخصه سفارشی سازی: ← صفحه ۷۰۰)

### ■ اگر سیستم ورود و استارت هوشمند در تنظیمات سفارشی غیر فعال شود.

● قفل کردن و باز کردن قفل درب‌ها:

استفاده از فرستنده کنترل از راه دور یا سوئیچ معمولی: (← صفحه ۱۴۷، ۶۶۰)

● تغییر وضعیت سوئیچ موتور: ← صفحه ۶۶۱

● متوقف کردن موتور: ← صفحه ۲۳۱

## ■ تاییدیه سیستم ورود و استارت هوشمند

◀ خودروهای فروخته شده در کشور تایوان

經型式認證合格之低功率射頻電機，非經許可，公司、商號或使用者均不得擅自變更頻率、加大功率或變更原設計之特性及功能。

低功率射頻電機之使用不得影響飛航安全及干擾合法通信；經發現有干擾現象時，應立即停用，並改善至無干擾時方得繼續使用。

前項合法通信，指依電信法規定作業之無線電通信。

低功率射頻電機須忍受合法通信或工業、科學及醫療用電波輻射性電機設備之干擾。

◀ خودروهای فروخته شده در جامائیکا

این محصول از نوع تایید شده در کشور جامائیکا است: علامت SMA، تجهیزات شناسایی کننده بر روی محصول حک شده است.

◀ خودروهای فروخته شده در پاناما، کشور مشترک المنافع دومینیکن، جمهوری دومینیکن، برمودا، پرو، آروبا و اتیوپی

NI4TMLF10-15<sup>1</sup>: FCC ID

HYQ13CZW<sup>2</sup>: FCC ID

HYQ14FBA<sup>2</sup>: FCC ID

\*1: دومینیکن

\*2: فقط پاناما و کشور مشترک المنافع دومینیکن

توجه:

این وسیله مطابق با بخش 15 از قوانین FCC است. عملکرد در معرض دو شرط زیر است: (۱) این وسیله منجر به تداخلات مضر نمی‌گردد، و (۲) این وسیله هرگونه تداخل دریافتی شامل تداخلهایی که منجر به عملکرد ناخواسته می‌گردد را می‌پذیرد.

اخطار FCC:

هرگونه تغییر و دستکاری در این دستگاه‌ها توسط اشخاص می‌تواند منجر به باطل شدن مجوز کاربر برای استفاده از این دستگاه‌ها شود.

◀ مخصوص خودروهای فروخته شده در کشور برزیل

Este equipamento está homologado pela ANATEL de acordo com os procedimentos regulamentados pela Resolução 242/2000 e atende aos requisitos técnicos aplicados.

Este equipamento opera em caráter secundário, isto é, não tem direito a proteção contra interferência prejudicial, mesmo de estações do mesmo tipo, e não pode causar interferência a sistemas operando em caráter primário.





### ■ هشدار در ارتباط با تداخل با دستگاه‌های الکترونیک

- افراد دارای دستگاه تنظیم کننده ضربان قلب و یا دفیبریلاتور و هرگونه دستگاه داخلی قلب، باید فاصله صحیح بین خود و آنتن سیستم ورود و استارت هوشمند را حفظ کنند. (← صفحه ۱۳۴)
- امواج رادیویی می‌توانند بر عملکرد این دستگاه‌ها تأثیر بگذارند. در صورت لزوم، عملکرد ورود را می‌توان غیر فعال نمود. برای اطلاع از جزئیات بیشتر مانند فرکانس امواج رادیویی و زمان بندی امواج رادیویی ارسالی با نمایندگی‌های مجاز تویوتا تماس حاصل نمایید.
- سپس برای اطلاع از لزوم غیر فعال کردن عملکرد ورود با پزشک خود مشورت نمایید.
- استفاده‌کنندگان از تجهیزات پزشکی الکتریکی درون بدن همانند دستگاه تنظیم کننده ضربان قلب یا هرگونه دستگاه الکتریکی داخل بدن باید با سازنده دستگاه مشورت کرده، اطلاعات لازم در مورد تأثیر امواج رادیویی را کسب کنند.
- امواج رادیویی می‌توانند تأثیر ناخواسته‌ای بر عملکرد دستگاه‌های پزشکی داشته باشند.
- برای اطلاع از جزئیات مرتبط یا غیرفعال کردن عملکرد ورود با نمایندگی مجاز تویوتا تماس حاصل نمایید.

## فرستنده کنترل از راه دور

### وضعیت عملکرد سیستم

فرستنده کنترل از راه دور برای قفل کردن و باز کردن قفل خودرو استفاده می‌شود. همچنین می‌توان برای باز کردن و قفل کردن درب پشتی استفاده شود.



◀ خودروهای فاقد سیستم ورود و استارت هوشمند

① تمام درب‌ها را قفل می‌کند.

کنترل نمایید که درب به طور ایمن قفل شده است.

② قفل تمام درب‌ها را باز می‌کند. (فشار دهید و نگه دارید)

③ درب پشتی برقی را باز و قفل می‌کند. (فشار دهید و نگه

دارید)\*

فشار دادن دکمه زمانی که درب پشتی در حال باز شدن و بسته شدن است، عملکرد را متوقف می‌کند.

\*در صورت مجهز بودن



◀ خودروهای مجهز به سیستم ورود و استارت هوشمند

① تمام درب‌ها را قفل می‌کند.

کنترل نمایید که درب به طور ایمن قفل شده است.

② قفل تمام درب‌ها را باز می‌کند.

③ درب پشتی برقی را باز و قفل می‌کند. (فشار دهید و نگه دارید)\*

فشار دادن دکمه زمانی که درب پشتی در حال باز شدن و بسته

شدن است، عملکرد را متوقف می‌کند.

\*در صورت مجهز بودن

### ■ سیگنال‌های عملکردی

درب‌ها :

آژیر (در صورت مجهز بودن) به صدا درمی‌آید و چراغ‌های فلاشر چشمک می‌زنند تا قفل / باز شدن قفل درب‌ها را نشان دهند. (قفل شدن : یکبار و باز شدن : دوبار)

درب پشتی (در صورت مجهز بودن)

آژیر به صدا در می‌آید و چراغ‌های فلاشر دوبار چشمک می‌زنند تا قفل / باز شدن قفل درب پشتی را نشان دهند.

### ■ آژیر قفل درب (خودروهای مجهز به سیستم ورود و استارت هوشمند)

اگر اقدامی برای قفل شدن درب حین بسته نشدن کامل درب انجام شود، آژیر به طور مداوم به مدت ۵ ثانیه به صدا درمی‌آید. درب را کامل ببندید تا آژیر متوقف شود و یکبار دیگر خودرو را قفل کنید.

### ■ عملکرد درب پشتی برقی (خودروهای مجهز به درب پشتی برقی)

فقط در کشورهای جامائیکا، برمودا و ترینیداد: درب پشتی را حتی حین قفل بودن می‌توان باز کرد. درب پشتی و درب‌های جانبی با باز شدن درب پشتی برقی، باز می‌شوند. حین خروج از خودرو تمام درب‌ها را مجدداً قفل نمایید. پس از باز کردن و سپس بستن درب پشتی تمام درب‌ها به طور اتوماتیک قفل نخواهند شد.

### ■ عملکرد امنیتی

اگر ظرف مدت ۳۰ ثانیه پس از باز کردن قفل خودرو، هیچ کدام از درب‌ها باز نشوند عملکرد امنیتی به طور اتوماتیک مجدداً خودرو را قفل می‌کند.

### ■ آژیر (در صورت مجهز بودن)

استفاده از فرستنده کنترل از راه دور برای قفل کردن درب‌ها سیستم آژیر را فعال می‌کند.

(← صفحه ۹۳)

### ■ شرایط موثر بر عملکرد

- ◀ خودروهای فاقد سیستم ورود و استارت هوشمند
  - عملکرد فرستنده کنترل از راه دور در شرایط زیر به درستی عمل نخواهد کرد.
  - نزدیک فرستنده تلویزیونی، ایستگاه رادیویی، نیروگاه برق، فرودگاه یا دیگر تجهیزاتی که امواج رادیویی قوی تولید می‌کنند.
  - حین همراه داشتن رادیوی قابل حمل، یا دیگر تجهیزات ارتباطی بی‌سیم.
  - حین عملکرد چند سوئیچ بی‌سیم در نزدیکی یکدیگر
  - وقتی کلید بی‌سیم در تماس یا پوشیده شده با اجسام فلزی باشد.
  - وقتی کلید بی‌سیم (که امواج رادیویی تولید می‌کند) در نزدیکی مورد استفاده باشد.
  - وقتی کلید بی‌سیم در نزدیکی دستگاه‌های الکتریکی همانند کامپیوتر قرار داشته باشد.
  - ◀ خودروهای مجهز به سیستم ورود و استارت هوشمند
- ← صفحه ۱۳۹

- فرستنده کنترل از راه دور به درستی عمل نمی‌کند (خودروهای مجهز به سیستم ورود و استارت هوشمند)
- برای قفل کردن و باز کردن قفل درب‌ها از سوئیچ معمولی استفاده نمایید. (← صفحه ۶۶۰)

### ■ خالی شدن باتری کلید

- ◀ خودروهای فاقد سیستم ورود و استارت هوشمند
  - اگر عملکرد فرستنده کنترل از راه دور عمل نمی‌کند، ممکن است باتری خالی شده باشد. در صورت لزوم باتری را تعویض نمایید. (← صفحه ۵۶۸)
  - ◀ خودروهای مجهز به سیستم ورود و استارت هوشمند.
- ← صفحه ۱۴۳

### ■ باتری سوئیچ الکترونیکی

← صفحه ۵۶۸

### ■ تایید شماره کلیدهای ثبت شده

- شماره کلیدهایی که در حال حاضر برای خودرو ثبت شده را میتوان تایید کرد. برای اطلاع از جزئیات بیشتر با نمایندگی مجاز تویوتا تماس حاصل نمایید.

### ■ سفارشی‌سازی

- تنظیمات را می‌توان تغییر داد.
- (مشخصه‌های سفارشی‌سازی: ← صفحه ۷۰۰)



### ■ تاییدیه فرستنده کنترل از راه دور

◀ خودروهای فروخته شده در کشور تایوان

經型式認證合格之低功率射頻電機，非經許可，公司、商號或使用者均不得擅自變更頻率、加大功率或變更原設計之特性及功能。

低功率射頻電機之使用不得影響飛航安全及干擾合法通信；經發現有干擾現象時，應立即停用，並改善至無干擾時方得繼續使用。

前項合法通信，指依電信法規定作業之無線電通信。

低功率射頻電機須忍受合法通信或工業、科學及醫療用電波輻射性電機設備之干擾。

◀ خودروهای فروخته شده در جامائیکا

خودروهایی فاقد سیستم ورود و استارت هوشمند

این محصول از نوع تایید شده توسط جامائیکا است: SAM-13BDM

این محصول از نوع تایید شده توسط جامائیکا است: SAM-13BDR

این محصول از نوع تایید شده توسط جامائیکا است: SAM-12BDP

این محصول از نوع تایید شده توسط جامائیکا است: SAM-12BDS

خودروهایی مجهز به سیستم ورود و استارت:

این محصول از نوع تایید شده توسط جامائیکا است: علامت SMA، شناسایی کننده تجهیزات بر روی این محصول حک شده است.

◀ خودروهایی فروخته شده در پاناما، برمودا، کشور مشترک المنافع دومینیکن، جمهوری دومینیکن، پرو، آروبا و

اتیوپی

NI4TMLF10-51<sup>\*1</sup>: FCC ID

HYQ13CZW<sup>\*3</sup>: FCC ID    HYQ13BDW<sup>\*2</sup>: FCC ID

HYQ14FBA<sup>\*3</sup>: FCC ID    HYQ12BDP<sup>\*2</sup>: FCC ID

<sup>\*1</sup>: به جز کشور مشترک المنافع دومینیکن

<sup>\*2</sup>: پاناما، برمودا و کشور مشترک المنافع دومینیکن

<sup>\*3</sup>: فقط در کشورهای پاناما و کشور مشترک المنافع دومینیکن

توجه:

این وسیله مطابق با بخش 15 از قوانین FCC است. عملکرد در معرض دو شرط زیر است: (۱) این وسیله منجر به اختلالات مضر نمی‌گردد، و (۲) این وسیله هرگونه تداخل دریافتی شامل تداخلهایی که منجر به عملکرد ناخواسته می‌گردد را می‌پذیرد.

اخطار FCC:

هرگونه تغییر و دستکاری در این دستگاه‌ها توسط اشخاص می‌تواند منجر به باطل شدن مجوز کاربر برای استفاده از این دستگاه‌ها شود.

خودروهای فروخته شده در تاییتی و کشور مشترک المنافع دومینیکن



سند توافق نامه (DOC) در سایت زیر موجود می باشد :  
<http://www.globaldenso.com/en/products/oem/index.html>

<p>بموجب این سند، شرکت دنسو اظهار می دارد که سند 13BDR/12BDS با الزامات ضروری و دیگر قوانین مربوطه از بخشنامه 1999/5/EC مطابقت می کند.</p>
<p>DENSO CORPORATION vakuuttaa täten että 13BDR/12BDS tyyppinen laite on direktiivin 1999/5/EY oleellisten vaatimusten ja sitä koskevien direktiivin muiden ehtojen mukainen.</p>
<p>Hierbij verklaart DENSO CORPORATION dat het toestel 13BDR/12BDS in overeenstemming is met de essentiële eisen en de andere relevante bepalingen van richtlijn 1999/5/EG.</p>
<p>Par la présente DENSO CORPORATION déclare que l'appareil 13BDR/12BDS est conforme aux exigences essentielles et aux autres dispositions pertinentes de la directive 1999/5/CE.</p>
<p>Härmed intygar DENSO CORPORATION att denna 13BDR/12BDS står i överensstämmelse med de väsentliga egenskapskrav och övriga relevanta bestämmelser som framgår av direktiv 1999/5/EG.</p>
<p>Undertegnede DENSO CORPORATION erklærer herved, at følgende udstyr 13BDR/12BDS overholder de væsentlige krav og øvrige relevante krav i direktiv 1999/5/EF</p>
<p>Hiermit erklart DENSO CORPORATION, dass sich das Gerät 13BDR/12BDS in Übereinstimmung mit den grundlegenden Anforderungen und den übrigen einschlägigen Bestimmungen der Richtlinie 1999/5/EG befindet.</p>
<p>ΜΕ ΤΗΝ ΠΑΡΟΥΣΑ DENSO CORPORATION ΔΗΛΩΝΕΙ ΟΤΙ 13BDR/12BDS ΣΥΜΜΟΡΦΩΝΕΤΑΙ ΠΡΟΣ ΤΙΣ ΟΥΣΙΩΔΕΙΣ ΑΠΑΙΤΗΣΕΙΣ ΚΑΙ ΤΙΣ ΛΟΙΠΕΣ ΣΧΕΤΙΚΕΣ ΔΙΑΤΑΞΕΙΣ ΤΗΣ ΟΔΗΓΙΑΣ 1999/5/ΕΚ.</p>
<p>Con la presente DENSO CORPORATION dichiara che questo 13BDR/12BDS è conforme ai requisiti essenziali ed alle altre disposizioni pertinenti stabilite dalla direttiva 1999/5/CE.</p>
<p>Por medio de la presente DENSO CORPORATION declara que el 13BDR/12BDS cumple con los requisitos esenciales y cualesquiera otras disposiciones aplicables o exigibles de la Directiva 1999/5/CE.</p>
<p>DENSO CORPORATION declara que este 13BDR/12BDS está conforme com os requisitos essenciais e outras disposições da Directiva 1999/5/CE.</p>
<p>Hawnekk, DENSO CORPORATION, jiddikjara li dan 13BDR/12BDS jikkonforma mal-ftitgijiet essenzjali u ma provvedimenti oħrajn rilevanti li hemm fid-Direttiva 1999/5/EC.</p>
<p>Käesolevaga kinnitab DENSO CORPORATION seadme 13BDR/12BDS vastavust direktiivi 1999/5/EÜ põhinõuetele ja nimetatud direktiivist tulenevatele teistele asjakohastele sätetele.</p>

<p>Alulírott, DENSO CORPORATION nyilatkozom, hogy a 13BDR/12BDS megfelel a vonatkozó alapvető követelményeknek és az 1999/5/EC irányelv egyéb előírásainak.</p>
<p>DENSO CORPORATION tímto vyhlasuje, že 13BDR/12BDS splňa základné požiadavky a všetky príslušné ustanovenia Smernice 1999/5/ES.</p>
<p>DENSO CORPORATION tímto prohlašuje, že tento 13BDR/12BDS je ve shodě se základními požadavky a dalšími příslušnými ustanoveními směrnice 1999/5/ES.</p>
<p>DENSO CORPORATION izjavlja, da je ta 13BDR/12BDS v skladu z bistvenimi zahtevami in ostalimi relevantnimi določili direktive 1999/5/ES.</p>
<p>Šiuo DENSO CORPORATION deklaruoja, kad šis 13BDR/12BDS atitinka esminius reikalavimus ir kitas 1999/5/EB Direktyvos nuostatas.</p>
<p>Ar šo DENSO CORPORATION deklarē, ka 13BDR/12BDS atbilst Direktīvas 1999/5/EK būtiskajām prasībām un citiem ar to saistītajiem noteikumiem.</p>
<p>Niniejszym DENSO CORPORATION oświadcza, że 13BDR/12BDS jest zgodny z zasadniczymi wymogami oraz pozostałymi stosownymi postanowieniami Dyrektywy 1999/5/EC.</p>
<p>Hér með lýsir DENSO CORPORATION yfir því að 13BDR/12BDS er í samræmi við grunnkröfur og aðrar kröfur, sem gerðar eru í tilskipun 1999/5/EC.</p>
<p>DENSO CORPORATION erklærer herved at udstyret 13BDR/12BDS er i samsvar med de grunnleggende krav og øvrige relevante krav i direktiv 1999/5/EF.</p>
<p>С настоящето, DENSO CORPORATION, декларира, че 13BDR/12BDS е в съответствие със съществените изисквания и другите приложими разпоредби на Директива 1999/5/EC.</p>
<p>Prin prezenta, DENSO CORPORATION, declară că aparatul 13BDR/12BDS este în conformitate cu cerințele esențiale și cu alte prevederi pertinente ale Directivei 1999/5/CE.</p>
<p>Ovim, DENSO CORPORATION, izjavljuje da ovaj 13BDR/12BDS je usklađen sa bitnim zahtjevima i drugim relevantnim odredbama Direktive 1999/5/EC.</p>
<p>Ovim, DENSO CORPORATION, deklarirše da je 13BDR/12BDS u skladu sa osnovnim zahtjevima i ostalima relevantnim odredbama Direktive 1999/5/EC.</p>
<p>Ovim DENSO CORPORATION, izjavljuje da je 13BDR/12BDS u skladu s bitnim zahtjevima i drugim relevantnim odredbama Direktive 1999/5/EC i Pravilnika o RITT opremi (NN 25/2012).</p>

◀ خودروهایی فروخته شده در برزیل

Este equipamento está homologado pela ANATEL de acordo com os procedimentos regulamentados pela Resolução 242/2000 e atende aos requisitos técnicos aplicados.

Este equipamento opera em caráter secundário, isto é, não tem direito a proteção contra interferência prejudicial, mesmo de estações do mesmo tipo, e não pode causar interferência a sistemas operando em caráter primário.



## دربهای جانبی

### قفل کردن و باز کردن قفل دربها

با استفاده از سوئیچ یا عملکرد ورود و فرستنده کنترل از راه دور، یا دکمه قفل درب می‌توان دربها را قفل نمود یا قفل دربها را باز کرد.

◆ عملکرد ورود (در صورت مجهز بودن)

← صفحه ۱۳۱

◆ فرستنده کنترل از راه دور

← صفحه ۱۴۷

◆ سوئیچ

◀ خودروهای فاقد سیستم ورود و استارت هوشمند

① تمام دربها را قفل می‌کند.

② قفل تمام دربها را باز می‌کند.

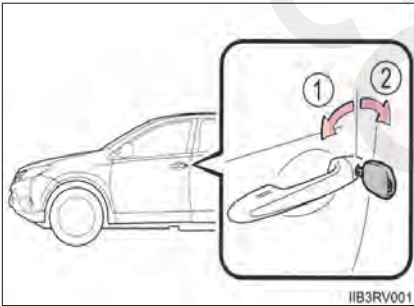

◀ خودروهای مجهز به سیستم ورود و استارت هوشمند

دربها را می‌توان با سوئیچ معمولی نیز قفل و باز نمود. ( ← صفحه ۶۶۰ )

◆ کلید قفل درب

- ① تمام دربها را قفل می‌کند.
- ② قفل تمام دربها را باز می‌کند.

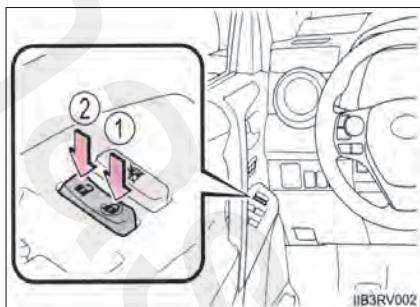

◆ دکمه‌های قفل داخلی

- ① درب را قفل می‌کند.
  - ② قفل درب را باز می‌کند.
- درب سمت راننده با کشیدن دستگیره داخلی حتی اگر دکمه قفل در موقعیت قفل باشد، باز می‌شود.

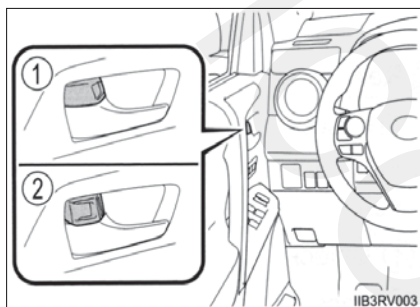

### قفل کردن درب‌های جلو از بیرون بدون استفاده از سوئیچ

- 1 دکمه قفل داخلی را در موقعیت قفل قرار دهید.
  - 2 حین کشیدن دستگیره، درب را ببندید.
- ◀ خودروهای فاقد سیستم ورود و استارت هوشمند  
اگر سوئیچ در مغزی قرار داشته باشد درب قفل نمی‌شود.
- ◀ خودروهای مجهز به سیستم ورود و استارت هوشمند  
اگر سوئیچ در موقعیت تجهیزات جانبی ACCESSORY یا روشن IGNITION ON قرار داشته باشد یا سوئیچ الکترونیکی داخل خودرو باقی مانده باشد، درب قفل نمی‌شود.
- بسته به موقعیت سوئیچ الکترونیکی، سوئیچ به‌درستی شناسایی نشده و در نتیجه درب قفل می‌شود.

### قفل محافظ کودک درب عقب

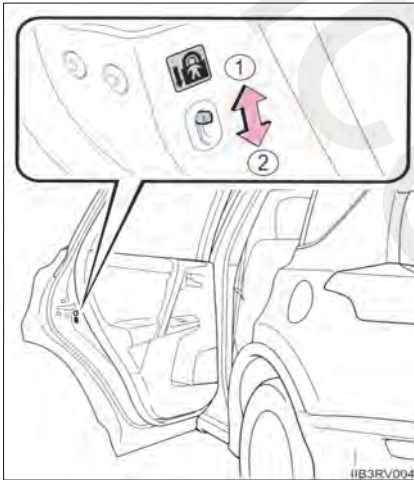

در صورت فعال کردن قفل، درب از داخل باز نمی‌شود.

- 1 باز
  - 2 قفل
- این قفل را برای جلوگیری از باز کردن درب‌های عقب به وسیله کودکان فعال نمایید. کلید هرکدام از درب‌ها را فشار دهید تا هر دو درب عقب قفل شوند.

سیستم قفل کردن و باز کردن قفل اتوماتیک درب (در صورت مجهز بودن)

عملکردهای زیر را می‌توان فعال یا غیرفعال نمود:  
برای اطلاع از دستورالعمل سفارشی‌سازی به صفحه ۷۰۱ مراجعه نمایید.

نحوه فعال‌سازی	عملکرد
وقتی سرعت خودرو به حدود 20Km/ h (12mph) یا بیشتر برسد، تمام درب‌ها به‌طور اتوماتیک قفل می‌شوند.	عملکرد و قفل درب در ارتباط با سرعت
حین قرار دادن دسته دنده در موقعیتی به جز پارک (P) تمام درب‌ها به‌طور اتوماتیک قفل می‌شوند.	تغییر وضعیت دسته دنده در ارتباط با عملکرد قفل درب
حین قرار دادن دسته دنده در موقعیت پارک (P) قفل تمام درب‌ها باز می‌شود.	تغییر وضعیت دسته‌دنده در ارتباط با عملکرد باز شدن قفل درب
وقتی درب سمت راننده باز شود، قفل تمام درب‌ها باز می‌شود.	درب راننده در ارتباط با عملکرد باز شدن قفل درب

■ وقتی تمام درب‌ها با عملکرد ورود (خودروهای مجهز به سیستم ورود و استارت هوشمند)، فرستنده کنترل از راه دور یا سوئیچ قفل شود.

با استفاده از کلید قفل درب نمی‌توان قفل درب‌ها را باز کرد.

با باز کردن قفل تمام درب‌ها با استفاده از عملکرد ورود (خودروهای مجهز به سیستم ورود و استارت هوشمند)، فرستنده کنترل از راه دور یا سوئیچ، از کلید قفل درب می‌توان استفاده نمود.

■ در صورت استفاده از سوئیچ اشتباهی (خودروهای مجهز به سیستم ورود و استارت هوشمند)

سیلندر (مغزی) سوئیچ آزادانه می‌چرخد تا مکانیزم قفل داخلی را ایزوله کند.

■ سفارشی‌سازی

تنظیمات (به‌طور مثال عملکرد باز کردن قفل با استفاده از سوئیچ) را می‌توان تغییر داد.

(مشخصه‌های سفارشی‌سازی: ← صفحه ۷۰۱)



### ■ جلوگیری از تصادف

- حین راندن خودرو پیشگیری‌های زیر را در نظر قرار دهید.
- عدم توجه به موارد زیر منجر به باز شدن درب و بیرون افتادن سرنشینان در نتیجه صدمات جسمی جدی یا حتی مرگ می‌گردد.
- از بسته و قفل بودن تمام درب‌ها اطمینان حاصل نمایید.
  - هنگام راندگی از کشیدن دستگیره داخلی درب‌ها خودداری نمایید.
- به خصوص مراقب درب سمت راننده باشید، چرا که حتی اگر دکمه قفل داخلی در حالت قفل قرار داشته باشد، درب باز می‌شود.
- حین حضور کودکان در صندلی‌های عقب قفل محافظ کودک درب‌های عقب را فعال نمایید.

## درب پشتی

درب پشتی را می‌توان به روش‌های زیر قفل / باز یا بستن / بسته نمود.

### قفل کردن و باز کردن قفل درب پشتی

#### ■ کلید قفل درب

← صفحه ۱۵۵

#### ■ عملکرد ورود (در صورت مجهز بودن)

← صفحه ۱۳۳

#### ■ فرستنده کنترل از راه دور

← صفحه ۱۴۷

### باز کردن / بستن درب پشتی از داخل خودرو (خودروهای مجهز به درب پشتی برقی)

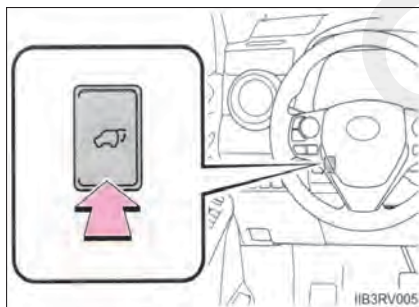

حین باز بودن قفل درب پشتی برقی برای باز کردن یا بستن درب، کلید را فشار دهید و نگه دارید. (صدای آژیر شنیده می‌شود)  
فشار دادن کلید حین باز شدن / بسته شدن درب پشتی، عملکرد را متوقف می‌کند.

### باز کردن درب پشتی از بیرون خودرو

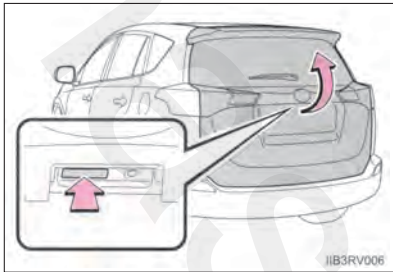

- باز کننده درب پشتی
  - ◀ خودروهای فاقد درب پشتی برقی
  - حین به بالا فشار دادن کلید بازکننده درب پشتی، آن را بالا آورید.
  - ◀ خودروهای مجهز به درب پشتی برقی
  - حین باز بودن درب پشتی: کلید باز کننده درب پشتی را فشار دهید.
  - حین قفل بودن درب پشتی: با همراه داشتن سوئیچ الکترونیکی به همراه خود، کلید باز کننده درب پشتی را فشار دهید.
  - فشار دادن کلید حین باز شدن / بسته شدن درب پشتی، عملکرد را متوقف می‌کند.

- فرستنده کنترل از راه دور (خودروهای مجهز به درب پشتی برقی)
  - ← صفحه ۱۴۷

### کلید درب پشتی برقی (خودروهای مجهز به درب پشتی برقی)

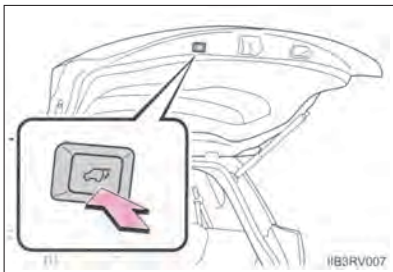

- با فشار دادن کلید، درب پشتی به‌طور اتوماتیک قفل می‌شود. (اژیر به صدا درمی‌آید).
- فشار دادن کلید حین باز شدن / بسته شدن درب پشتی، عملکرد را متوقف می‌کند. فشار دادن مجدد کلید عملکرد را معکوس می‌کند.

### بستن درب پشتی

با استفاده از دستگیره درب پشتی، آن را پایین آورید.

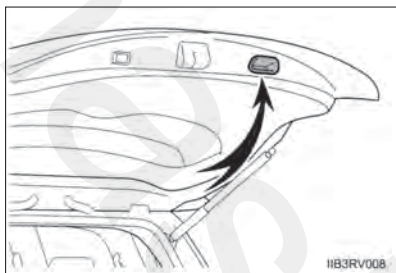

◀ خودروهای فاقد درب پشتی برقی

مطمئن شوید که درب پشتی را از بیرون فشار دهید تا قفل شود.

◀ خودروهای مجهز به درب پشتی برقی

سیستم کمکی بستن درب پشتی فعال می‌شود و درب پشتی به طور

اتوماتیک بسته می‌شود.

### لغو سیستم درب پشتی برقی (خودروهای مجهز به درب پشتی برقی)

کلید اصلی درون جعبه داشبورد را در حالت خاموش قرار دهید تا

سیستم درب پشتی برقی غیرفعال شود.

① غیرفعال

② فعال

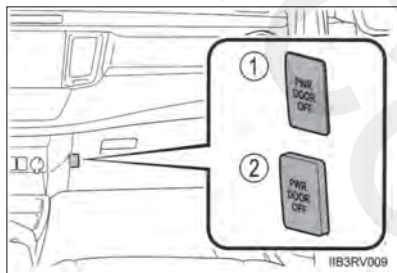

### تنظیم موقعیت باز درب پشتی (خودروهای مجهز به درب پشتی برقی)

موقعیت باز درب پشتی برقی را می‌توان تنظیم نمود

1 درب پشتی را باز کنید و در موقعیت دلخواه تنظیم نمایید.

2 کلید درب پشتی برقی روی درب پشتی را فشار دهید و نگه دارید تا آژیر ۴ بار به صدا درآید.

### ■ چراغ محفظه بار

در صورت قرار داشتن کلید چراغ محفظه بار در حالت روشن، حین باز شدن درب پشتی، چراغ محفظه بار روشن می‌شود.

① روشن

② خاموش

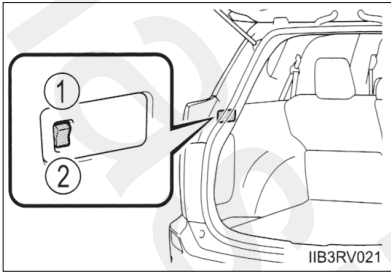

### ■ اگر باز کننده درب پشتی عمل نمی‌کند

می‌تواند درب پشتی را از داخل باز کند.

① پوشش روی رودری (تریم) درب پشتی را بردارید.

سربیش‌گوشتی را در با پارچه بپوشانید تا از خراشیدگی جلوگیری شود.

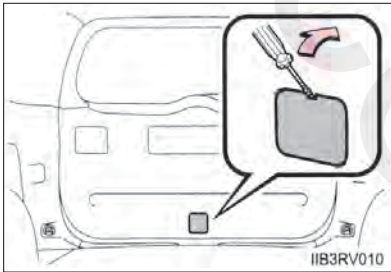

② اهرم موتور درب پشتی را فشار دهید.

◀ خودروهای فاقد درب پشتی برقی

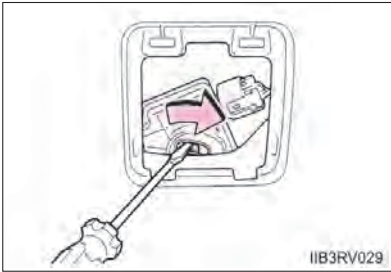

◀ خودروهای مجهز به درب پشتی برقی



- **عملکرد محافظ برگردان (خودروهای مجهز به درب پشتی برقی)**  
اگر حین باز کردن / بستن درب پشتی مانعی در مسیر درب پشتی برقی قرار گیرد، درب پشتی به طور اتوماتیک در مسیر مخالف حرکت می‌کند یا متوقف می‌شود.
- **حین اتصال مجدد باتری (خودروهای مجهز به درب پشتی برقی)**  
برای عملکرد صحیح درب پشتی برقی، درب پشتی را با دست ببندید.
- **سیستم بستن درب پشتی (خودروهای مجهز به درب پشتی برقی)**  
در صورتی که درب پشتی اندکی باز مانده باشد، سیستم بستن درب پشتی آن را به طور اتوماتیک کاملاً می‌بندد.
- **عملکرد حفاظت از افتادن (خودروهای مجهز به درب پشتی برقی)**  
حین باز شدن اتوماتیک درب پشتی، وارد آوردن نیروی شدید عملکرد باز شدن را متوقف می‌کند و از بسته شدن ناگهانی درب پشتی برقی جلوگیری می‌کند.
- **سیستم کمکی بستن درب پشتی (خودروهای مجهز به درب پشتی برقی)**  
اگر حین متوقف بودن درب پشتی در موقعیت باز، آن را به صورت دستی پایین بیاورید، درب پشتی به طور اتوماتیک کاملاً بسته می‌شود.
- **لغو موقعیت باز تنظیمی درب پشتی (خودروهای مجهز به درب پشتی برقی)**  
کلید درب پشتی برقی را فشار دهید و نگه دارید تا آژیر ۴ بار به صدا درآید، لحظه‌ای توقف کند و سپس دوباره به صدا درآید. موقعیت باز به موقعیت کاملاً باز برمی‌گردد.
- **سفارشی‌سازی (خودروهای مجهز به درب پشتی برقی)**  
تنظیمات (به طور مثال زاویه باز شدن درب پشتی برقی) را می‌توان تغییر داد.  
(مشخصه های سفارشی‌سازی: ← صفحه ۷۰۱)

### هشدار

پیشگیری‌های زیر را در نظر بگیرید.

عدم توجه به موارد زیر می‌تواند منجر به صدمات جسمی جدی یا حتی مرگ گردد.

#### ■ پیش از رانندگی

● از بسته بودن کامل درب پشتی اطمینان حاصل نمایید. اگر درب پشتی کاملاً بسته نشده باشد، ممکن است حین رانندگی ناگهان باز و با اجسام مجاور برخورد کند یا بارهای درون محفظه بار به اطراف بیفتند و منجر به تصادف گردد.

● اجازه ندهید کودکان در محفظه بار بازی کنند.

● اگر کودک به طور تصادفی در محفظه بار گیر کرد، ممکن است دچار گرم‌زدگی، یا صدمات جسمی دیگر گردد.

● اجازه ندهید کودکان درب پشتی را باز و بسته کنند.

این کار منجر به عملکرد ناگهانی درب پشتی یا گیر کردن سر یا دست یا گردن کودکان بین درب پشتی در حال بسته شدن می‌گردد.

#### ■ نکات مهم حین رانندگی

هرگز اجازه ندهید کسی در محفظه بار بنشیند. در صورت ترمز یا دور زدن ناگهانی یا تصادف ممکن است این افراد دچار صدمات جسمی یا حتی مرگ گردند.

### فعال کردن درب پشتی

- پیشگیری‌های زیر را در نظر بگیرید.
- عدم توجه به موارد زیر می‌تواند منجر به گیر کردن قسمتی از بدن لای درب پشتی و در نتیجه بروز صدمات جسمی جدی یا حتی مرگ شود.
- پیش از باز کردن درب پشتی توده‌های سنگین همانند برف و یخ را تمیز کنید. بی‌توجهی به این موارد می‌تواند منجر به بسته شدن ناگهانی درب پشتی از موقعیت کاملاً باز گردد.
- حین باز کردن یا بستن درب پشتی، از ایمن بودن اطراف خودرو اطمینان حاصل نمایید.
- اگر کسی در اطراف قرار دارد، مطمئن شوید که آنها در فاصله ایمن قرار دارند و باز شدن یا بسته شدن درب پشتی را به آنها اطلاع دهید.
- حین باز کردن یا بستن درب پشتی حین وزش باد بسیار مراقب باشید چرا که در وزش شدید باد، درب ناگهان حرکت می‌کند.
- خودروهای فاقد درب پشتی برقی



اگر درب پشتی به‌طور کامل باز نشده باشد، ممکن است ناگهان بسته شود. همچنین باز کردن و بستن درب پشتی در سطح شیب‌دار سخت‌تر از سطح صاف است، بنابراین مراقب باز شدن یا بسته شدن ناگهانی درب پشتی باشید. پیش از استفاده از محفظه بار، مطمئن شوید که درب پشتی کاملاً باز و در محل خود ایمن شده است.



- حین بستن درب پشتی، برای جلوگیری از گیر کردن انگشت و غیره، بسیار مراقب باشید.
- خودروهای فاقد درب پشتی برقی: حین بستن درب پشتی، آرام سطح بیرونی درب را فشار دهید. اگر دستگیره درب برای بستن کامل درب مورد استفاده قرار گیرد ممکن است دست یا بازویتان بین درب گیر کند.



**هشدار** 

● **ضربه گیر (جک) (خودروهای فاقد درب پشتی برقی) یا ضامن (دوکی شکل) (خودروهای مجهز به درب پشتی برقی)** را برای بستن درب پشتی نکشید، و از آویزان شدن به ضربه گیر (خودروهای فاقد درب پشتی برقی) یا ضامن درب پشتی (خودروهای مجهز به درب پشتی برقی) خودداری نمایید.

این کاری تواند به صورت تصادفی منجر به گیر کردن دست یا شکستن ضربه گیر (جک) (خودروهای فاقد درب پشتی برقی) یا ضامن درب پشتی (خودروهای مجهز به درب پشتی برقی) شود.

● **خودروهای فاقد درب پشتی برقی:** در صورتیکه حمل کننده دوچرخه یا اجسام مشابه سنگین به درب پشتی متصل شود، ممکن است پس از باز کردن، درب مجدداً به طور ناگهانی بسته شود و در نتیجه منجر به گیر کردن دست، سر یا گردن افراد و صدمه دیدن آنها گردد. حین سوار کرن قطعه‌ای جانبی به درب پشتی، حتماً از قطعات اصلی تویوتا استفاده نمایید.



■ **بستن درب پشتی (خودروهای مجهز به درب پشتی برقی)**

● در صورتی که درب پشتی اندکی باز بماند، سیستم بستن درب پشتی به طور کامل درب پشتی را می‌بندد. عملکرد سیستم بستن درب پشتی چندثانیه طول می‌کشد. مراقب باشید که انگشتان یا چیزی دیگری در مسیر درب قرار نگیرد چرا که منجر به شکستن استخوان یا صدمات دیگر می‌گردد.

● حین استفاده از سیستم بستن درب پشتی بسیار مراقب باشید چرا که حتی زمانی که سیستم برقی درب پشتی غیرفعال شده، این سیستم باز هم عمل می‌کند.



هشدار

### ■ درب پستی برقی (در صورت مجهز بودن)

حین کار با درب پستی برقی پیشگیری‌های زیر را در نظر بگیرید.

عدم توجه به موارد زیر می‌تواند منجر به صدمات جسمی جدی یا حتی مرگ گردد.

- محدوده اطراف را کنترل نمایید و مطمئن شوید مانعی یا چیز دیگری منجر به گیر کردن وسایل شما نگردد.
- اگر کسی در اطراف قرار دارد، مطمئن شوید که آنها در فاصله ایمن قرار دارند و باز شدن یا بسته شدن درب پستی را به آنها اطلاع دهید.
- اگر کلید اصلی درب پستی برقی حین عملکرد درب پستی در عملکرد اتوماتیک خاموش شود، عملکرد درب پستی متوقف می‌شود. حین قرار داشتن در شیب بسیار دقت کنید چرا که درب پستی ممکن است ناگهان باز یا بسته شود.
- اگر شرایط عملکردی درب پستی برقی دیگر برقرار نباشد آژیر به صدا در می‌آید و باز شدن یا بسته شدن درب پستی متوقف می‌شود. در این حالت درب پستی باید به صورت دستی (غیراتوماتیک) فعال شود. در این موقعیت بسیار دقت کنید چرا که درب پستی به طور ناگهانی فعال می‌شود.
- ممکن است درب پستی در شیب و پس از باز شدن اتوماتیک به طور ناگهانی قفل شود. مطمئن شوید که درب پستی کاملاً باز شده و در حالت ایمن است.
- در موقعیت‌های زیر، که ممکن است درب پستی حالت غیرنرمالی را شناسایی کند عملکرد اتوماتیک آن متوقف می‌شود. در این موقعیت بسیار دقت کنید چرا که درب پستی متوقف شده، ممکن است ناگهان باز یا بسته شود و منجر به تصادف گردد.
- وقتی که درب پستی در تماس با مانع قرار گیرد.
- وقتی توان باتری ناگهان کاهش می‌یابد، همانند وقتی که سوئیچ خودرو در موقعیت روشن "ON" (خودروهای فاقد سیستم ورود و استارت هوشمند) یا در وضعیت IGNITION ON (خودروهای مجهز به سیستم ورود و استارت هوشمند) قرار گیرد یا موتور در وضعیت عملکرد اتوماتیک استارت بخورد.

### هشدار

● اگر حمل‌کننده دوچرخه یا اجسام سنگین مشابه به درب پشتی متصل شود، درب پشتی برقی ممکن است عمل نکند، دچار نقص می‌شود و یا درب پشتی آرام در جهت بسته شدن حرکت می‌کند که می‌تواند منجر به گیر کردن دست، گردن یا سر افراد بین درب و صدمات جسمی جدی گردد. حین نصب قطعات جانبی به درب پشتی، برای اطلاع از جزئیات، با نمایندگی مجاز تویوتا تماس حاصل نمایید.

#### ■ عملکرد محافظ برگردان (خودروهای مجهز به درب پشتی برقی)

پیشگیری‌های زیر را مد نظر قرار دهید.

عدم توجه به موارد زیر می‌تواند منجر به صدمات جسمی جدی و حتی مرگ گردد.

● هرگز اعضای بدن خود را عمدتاً در عملکرد محافظ برگردان قرار ندهید.

● عملکرد محافظ برگردان در صورت قرار گرفتن جسمی بلافاصله پیش از بسته شدن کامل در مسیر درب، عمل نخواهد کرد. مراقب باشید انگشتان یا اعضای دیگر بدن بین درب قرار نگیرد.

● عملکرد محافظ برگردان ممکن است بسته به شکل جسم گیر افتاده عمل نکند. مراقب باشید انگشتان یا دیگر اعضای بدن بین درب قرار نگیرد.

توجه 

■ **ضربه‌گیر (جک) درب پشتی (خودروهای فاقد درب پشتی برقی)**

درب پشتی به ضربه‌گیر (جک) مجهز است که درب پشتی را در محل خود نگه می‌دارد. پیشگیری‌های زیر را مد نظر قرار دهید. عدم توجه به موارد زیر منجر به صدمه دیدن ضربه‌گیر (جک) و در نتیجه نقص می‌شود.

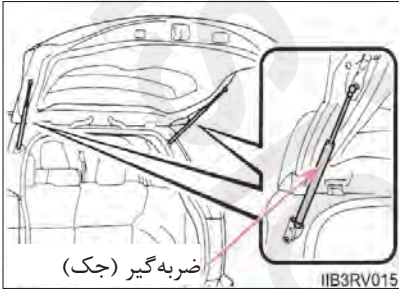

- از اتصال اجسام خارجی همانند برچسب، ورقه‌های پلاستیکی یا چسب‌دار به ضربه‌گیر (جک) خودداری نمایید.
- از دست زدن به ضربه‌گیر (جک) با دستکش یا دیگر وسایل پارچه‌ای خودداری نمایید.
- از وصل کردن تجهیزات جانبی به جز قطعات اصلی تویوتا خودداری نمایید.
- از قرار دادن دست خود روی ضربه‌گیر (جک) یا وارد آوردن فشار عرضی به آن خودداری کنید.

■ **ضامن درب پشتی (خوردوهای مجهز به درب پشتی برقی)**

درب پشتی دارای ضامن‌هایی است که درب را در محل خود نگه می‌دارد. پیشگیری‌های زیر را مد نظر قرار دهید: عدم توجه به موارد زیر منجر به صدمات جدی به ضامن و در نتیجه بروز نقص می‌شود.

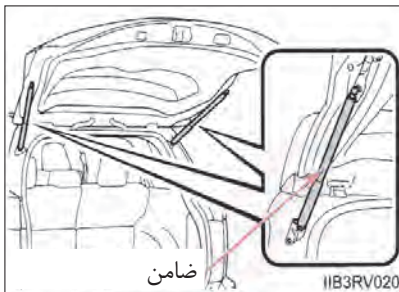

- از اتصال اجسامی همانند برچسب، ورقه‌های پلاستیکی یا چسب‌دار به ضامن خودداری نمایید.
- از دست زدن ضامن با دستکش یا دیگر وسایل پارچه‌ای خودداری نمایید.
- از وصل کردن تجهیزات جانبی به جز قطعات اصلی تویوتا خودداری نمایید.
- از قرار دادن دست ضامن یا وارد آوردن فشار عرضی به آن خودداری کنید.

توجه 

■ **جلوگیری از نقص سیستم بستن درب پستی (خودروهای مجهز به درب پستی برقی)**

از وارد آوردن نیروی بیش از حد به درب پستی حین عملکرد سیستم بستن درب پستی خودداری نمایید.

■ **جلوگیری از صدمه دیدن درب پستی برقی ( در صورت مجهز بودن)**

● مطمئن شوید که یخ بین درب پستی و قاب آن قرار نگرفته باشد زیرا از عملکرد درب پستی جلوگیری می‌کند.

● عملکرد درب پستی برقی وقتی که بار زیادی بر روی آن قرار دارد منجر به نقص درب پستی می‌گردد.

● از وارد آوردن نیروی بیش از حد به درب پستی در حال عملکرد خودداری نمایید.

● مراقب باشید که با چاقو یا دیگر اجسام تیز به سنسورها ( نصب شده در لبه سمت راست و چپ درب پستی برقی) صدمه نزنید. اگر سنسور جدا شود درب پستی برقی به‌طور اتوماتیک بسته نمی‌شود.

## صندلی‌های جلو

### مراحل تنظیم

#### ◀ صندلی معمولی

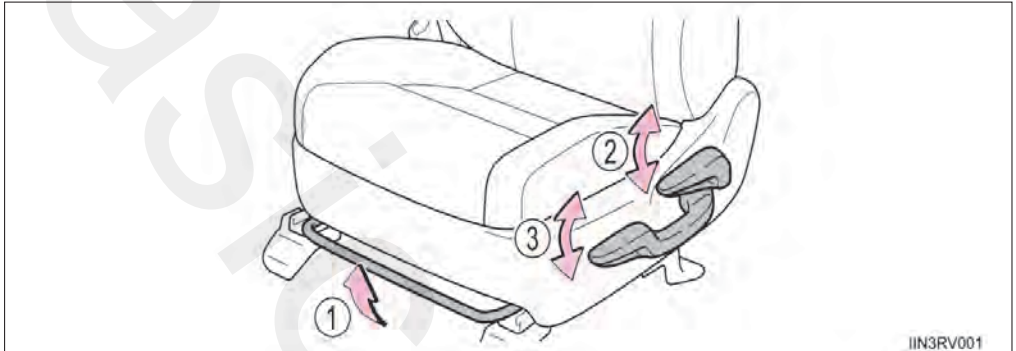

③ اهرم تنظیم ارتفاع عمودی (فقط سمت راننده)

① اهرم تنظیم موقعیت صندلی

② اهرم تنظیم زاویه پشتی صندلی

◀ صندلی برقی (سمت راننده)

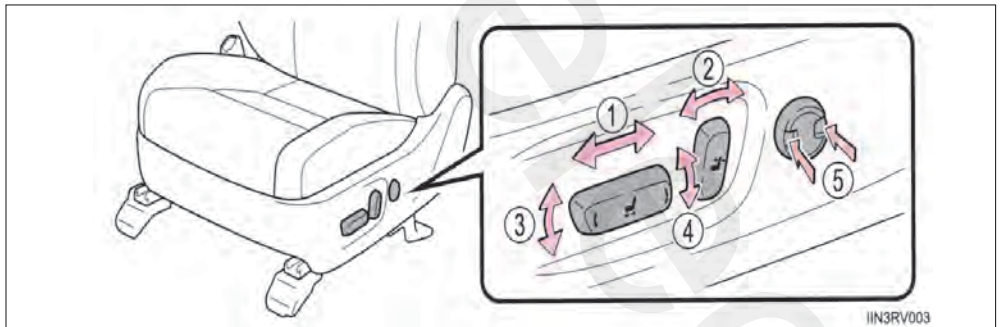

④ کلید تنظیم ارتفاع عمودی

① کلید تنظیم موقعیت صندلی

⑤ کلید تنظیم محافظ کمر و پهلو

② کلید تنظیم زاویه پشتی صندلی

③ کلید تنظیم زاویه (جلو) تشک صندلی



هشدار

### ■ تنظیم موقعیت صندلی

- حین تنظیم موقعیت صندلی مراقب باشید که دیگر سرنشینان بر اثر حرکت صندلی صدمه نبینند.
- از قرار دادن دستان خود زیر یا نزدیکی بخش‌های متحرک خودداری کرده تا دچار آسیب نشوید.
- انگشت یا دست شما ممکن است در مکانیزم صندلی گیر کند.

### ■ تنظیم صندلی

- برای کاهش احتمال سر خوردن از زیر کمر بند روی پا حین بروز تصادف، صندلی را بیش از مقدار مورد نیاز باز نکنید.
- اگر صندلی بیش از حد باز شود، کمر بند روی پا از روی ران‌ها سر می‌خورد و نیروی بیش از حدی را مستقیماً به ناحیه شکمی وارد می‌کند یا ممکن است گردن در تماس با کمر بند روی شانه قرار گیرد و احتمال مرگ یا صدمات جسمی در صورت بروز تصادفات افزایش یابد.
- تنظیمات نباید حین رانندگی انجام شود چرا که حرکت ناگهانی صندلی می‌تواند منجر به از دست دادن کنترل خودرو گردد.
- پس از تنظیم صندلی، مطمئن شوید که صندلی در موقعیت خود قفل شده است. (فقط صندلی معمولی)

## صندلی‌های عقب

### مراحل تنظیم

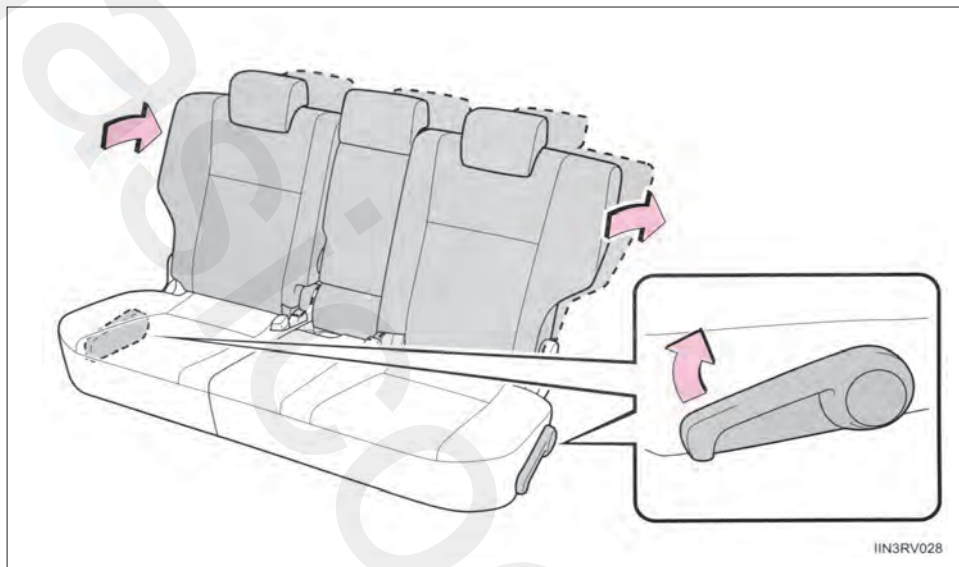

اهرم را بالا بکشید. سپس به صندلی تکیه دهید تا در زاویه دلخواه قرار گیرد و سپس اهرم را رها کنید. وقتی فردی روی صندلی عقب وسط نشسته است، پشتی تمام صندلی‌ها را در زاویه یکسان تنظیم نمایید.



### تا کردن پشتی صندلی‌های عقب

#### ■ پیش از تا کردن پشتی صندلی‌های عقب

1 کمربند ایمنی عقب وسط را در محل جا بزنید. (← صفحه ۳۸)

2 قفل‌های کمربند ایمنی را در محل جا بزنید.

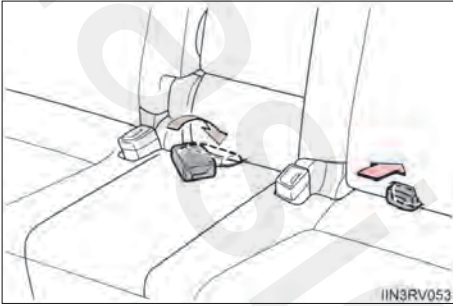

3 پشت‌سری را تا پایین‌ترین موقعیت پایین بیاورید. (← صفحه ۱۷۶)

#### ■ تا کردن پشتی صندلی‌های عقب

اهرم تنظیم زاویه پشتی صندلی را بکشید و پشتی صندلی را تا کنید.

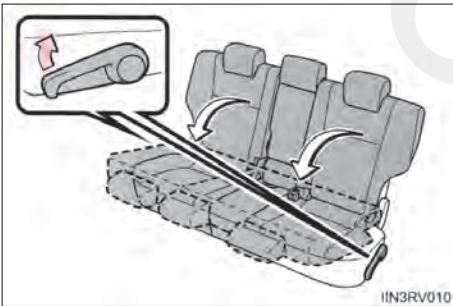

## هشدار

### ■ تا کردن پشتی صندلی‌های عقب

- پیشگیری‌های زیر را در نظر بگیرید. عدم توجه به موارد زیر منجر به صدمات جسمی جدی یا حتی مرگ می‌گردد.
- از تا کردن پشتی صندلی‌ها حین رانندگی خودداری نمایید.
- خودرو را بر روی زمین صاف پارک کنید، ترمز دستی را درگیر نمایید و دسته دنده را در دنده پارک P (خودروهای مجهز به گیربکس اتوماتیک یا CVT) یا خلاص N (خودروهای مجهز به گیربکس معمولی) قرار دهید.
- حین رانندگی اجازه ندهید کسی بر روی پشتی صندلی‌های تا شده یا در محفظه بار بنشیند.
- اجازه ندهید کودکان وارد محفظه بار شوند.

### ■ تنظیم صندلی

- برای کاهش خطر سر خوردن کمر بند روی پا، حین بروز تصادف، از باز کردن صندلی بیش از مقدار ضروری خودداری نمایید.
- اگر صندلی بیش از حد باز شود، کمر بند روی پاها از روی ران‌ها سرخورده و نیروی زیادی را مستقیماً به ناحیه شکمی وارد می‌کند، یا اینکه گردن در تماس با کمر بند روی شانه قرار گرفته و احتمال صدمات جسمی و مرگ در تصادفات افزایش می‌یابد.
- تنظیمات نباید حین رانندگی انجام شود چرا که حرکت ناگهانی صندلی می‌تواند منجر به از دست دادن کنترل خودرو گردد.
- مراقب باشید حین تا کردن پشتی صندلی‌های عقب دست‌ها و پاهایتان بین جعبه کنسول عقب و صندلی عقب گیر نکنند.
- **پس از باز گرداندن پشتی صندلی به موقعیت مستقیم**
- پیشگیری‌های زیر را در نظر بگیرید. عدم توجه به موارد زیر منجر به صدمات جسمی جدی یا حتی مرگ می‌گردد.
- با فشار دادن بالای صندلی به جلو و عقب مطمئن شوید پشتی صندلی در محل خود قفل شده است.
- مطمئن شوید کمر بند ایمنی تاب ندارد یا بین پشتی صندلی گیر نکرده است.

## توجه

### ■ جا زدن کمر بندهای ایمنی

- پیش از تا کردن پشتی صندلی‌های عقب کمر بندهای ایمنی و قفل آنها باید در محل جا زده شوند.

## پشت‌سری‌ها

تمام صندلی‌ها مجهز به پشت‌سری هستند.

### صندلی‌های جلو



① بالا

پشت‌سری را بالا بکشید.

② پایین

حین فشار دادن دکمه آزاد کردن قفل، پشت‌سری را به پایین فشار دهید.

### صندلی‌های عقب

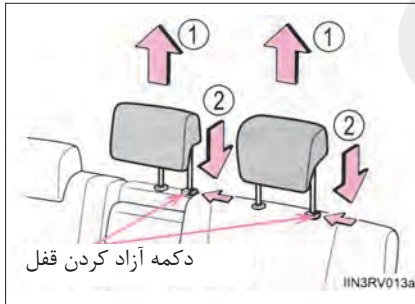

① بالا

پشت‌سری را بالا بکشید.

② پایین

حین فشار دادن دکمه آزاد کردن قفل، پشت‌سری را به پایین فشار دهید.



### ■ پیاده کردن پشت‌سری‌ها

◀ صندلی‌های جلو  
حین فشار دادن دکمه آزاد کردن قفل، پشت‌سری را بالا بکشید.

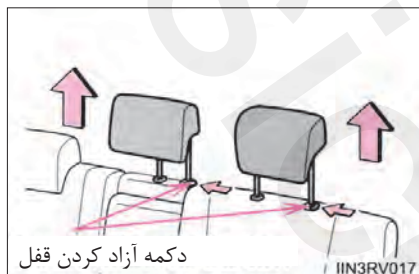

### ◀ صندلی‌های عقب

حین فشار دادن دکمه آزاد کردن قفل، پشت‌سری را بالا بکشید.



### ■ سوار کردن پشت‌سری‌ها

◀ صندلی‌های جلو  
پشت‌سری را با سوراخ‌های نصب هم‌راستا نمایید و حین فشار دادن دکمه آزاد کردن قفل، پشت‌سری را به پایین فشار دهید.

#### ◀ صندلی‌های عقب

پشت‌سری را با سوراخ‌های نصب هم‌راستا نمایید و حین فشار دادن دکمه آزاد کردن قفل، پشت‌سری را به سمت پایین فشار دهید.

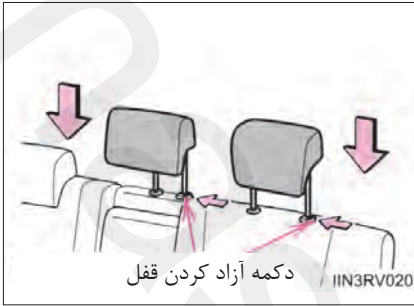

#### ■ تنظیم ارتفاع پشت‌سری‌ها

مطمئن شوید که پشت‌سری‌ها به نحوی تنظیم شده‌اند که مرکز آن در راستای بالای گوش‌های سر نشین باشد.

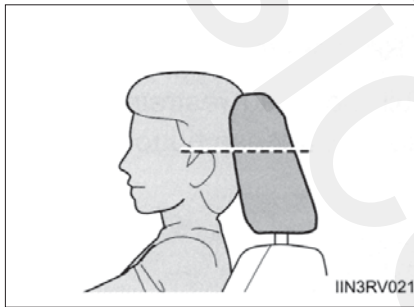

#### ■ تنظیم پشت‌سری عقب

همیشه پشت‌سری را یک درجه بالاتر از موقعیت کاملاً باز شده قرار دهید.

#### ⚠ هشدار

#### ■ پیشگیری‌های مرتبط با پشت‌سری

پیشگیری‌های زیر را مدنظر قرار دهید. عدم توجه به موارد زیر می‌تواند منجر به صدمات جسمی جدی و حتی مرگ گردد.

- از پشت‌سری طراحی شده برای صندلی مورد نظر استفاده نمایید.
- پشت‌سری‌ها را همیشه در موقعیت صحیح تنظیم نمایید.
- پس از تنظیم پشت‌سری‌ها، آن‌ها را به پایین فشار دهید و مطمئن شوید به درستی قفل شده‌اند.
- حین پیاده بودن پشت‌سری‌ها، رانندگی نکنید.

## غربلیک فرمان

### مراحل تنظیم

غربلیک فرمان را می‌توانید به طور صحیح در موقعیت راحتی تنظیم نمایید.

1 [1] غربلیک فرمان را نگه دارید و اهرم را به پایین فشار دهید.

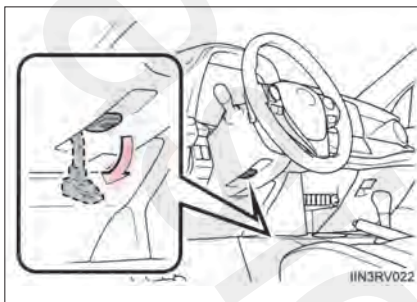

2 [2] از طریق حرکت غربلیک فرمان در جهت افقی و عمودی

غربلیک را در موقعیت ایده‌آل تنظیم نمایید.

پس از تنظیم، اهرم را به سمت بالا بکشید تا غربلیک فرمان

در محل خود قفل شود.

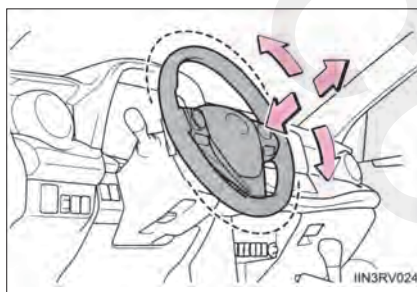

### هشدار !

#### هشدار حین رانندگی

حین رانندگی غربلیک فرمان را تنظیم نکنید.

این کار می‌تواند منجر به فرمان دادن نادرست و تصادف و در نتیجه صدمات جسمی جدی یا حتی مرگ گردد.

#### پس از تنظیم غربلیک فرمان

از قفل شدن غربلیک فرمان اطمینان حاصل نماید.

در غیر اینصورت، غربلیک فرمان به طور ناگهانی حرکت کرده، منجر به تصادف و در نتیجه صدمات جسمی جدی و حتی مرگ می‌گردد.

## آینه دید عقب داخلی

برای داشتن دید خوب از پشت خودرو می توانید آینه را تنظیم نمایید.

## تنظیم ارتفاع آینه

ارتفاع آینه را می توان با توجه به حالت نشستن حین رانندگی تنظیم نمود.  
با حرکت آینه به بالا و پایین ارتفاع آن را تنظیم نمایید.

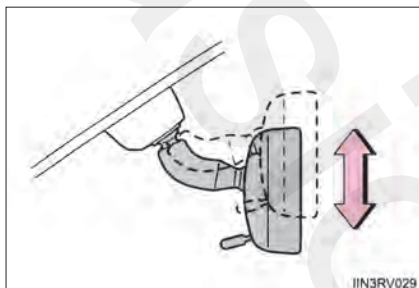

## عملکرد ضد انعکاس

◀ آینه داخلی ضد انعکاس دستی  
نور منعکس شده از چراغ های خودروهای پشتی را می توان با استفاده از این اهرم کاهش داد.

- ① موقعیت عادی
- ② موقعیت ضدانعکاس

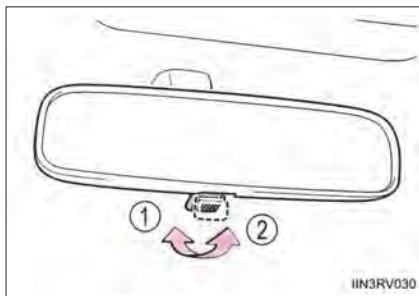

#### ◀ آینه داخلی ضد انعکاس اتوماتیک

در واکنش به میزان روشنایی چراغ‌های خودروهای پشتی، نور انعکاسی به طور اتوماتیک کاهش می‌یابد. تغییر وضعیت عملکرد ضد انعکاس

روشن / خاموش (on-off)

زمانی که عملکرد ضد انعکاس اتوماتیک روشن است، چراغ نشانگر روشن می‌شود.

خودروهای فاقد سیستم ورود و استارت هوشمند: با هر بار قرار دادن سوئیچ خودرو در وضعیت روشن "ON"، عملکرد فعال می‌شود.

فشار دادن دکمه، عملکرد را در حالت خاموش قرار می‌دهد (چراغ نشانگر نیز خاموش می‌شود)

خودروهای مجهز به سیستم ورود و استارت هوشمند: با هر بار قرار دادن سوئیچ خودرو در وضعیت IGNITION ON، عملکرد فعال می‌شود.

فشار دادن دکمه، عملکرد را در حالت خاموش قرار می‌دهد (چراغ نشانگر نیز خاموش می‌شود)

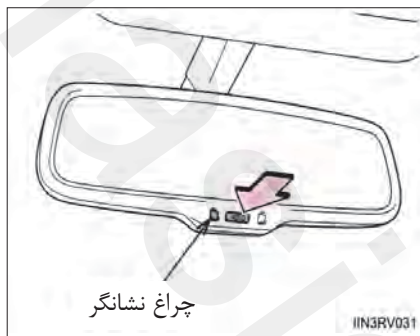



- برای جلوگیری از خطای سنسور (خودروهای مجهز به آینه داخلی ضد انعکاس اتوماتیک) برای اطمینان از عملکرد صحیح سنسورها، از لمس کردن یا پوشاندن سنسورها خودداری نمایید.

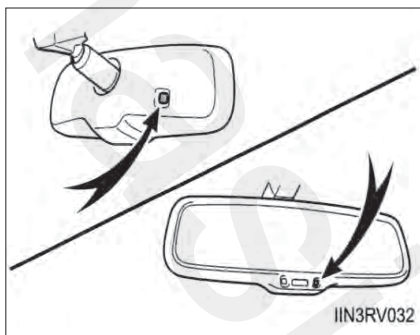

هشدار 

حین رانندگی آینه داخلی را تنظیم نکنید.  
این کار می تواند منجر به از دست دادن کنترل خودرو، تصادف و در نتیجه صدمات جسمی جدی یا حتی مرگ گردد.

## آینه‌های بغل

### مراحل تنظیم

1 برای انتخاب آینه مورد نظر، کلید را فشار دهید.

- 1 چپ
- 2 راست

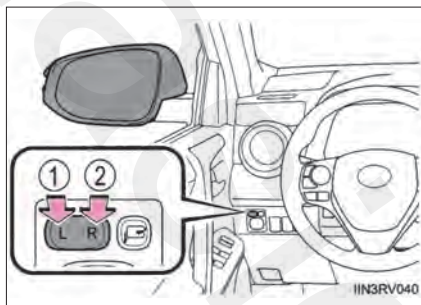

2 برای تنظیم آینه بغل، کلید را فشار دهید.

- 1 بالا
- 2 راست
- 3 پایین
- 4 چپ

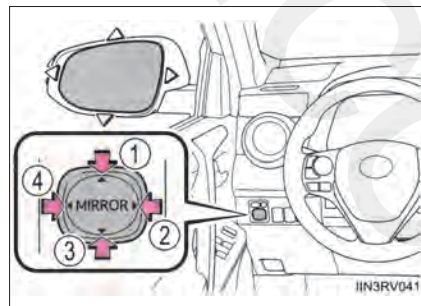

### تا کردن آینه‌ها

◀ نوع برقی

کلید را فشار دهید تا آینه‌ها تا شوند.

کلید را مجدداً فشار دهید تا آینه‌ها به موقعیت اولیه باز گردند.

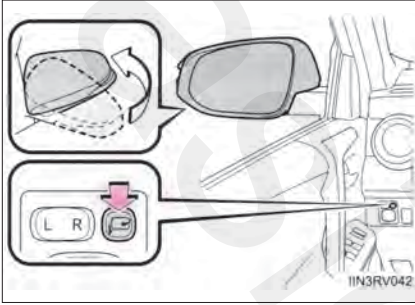

◀ نوع دستی

برای تا کردن، پشت آینه را در جهت عقب خودرو فشار دهید.

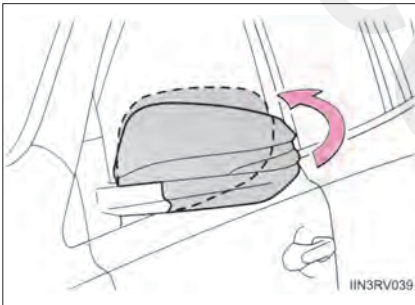

### ■ جهت تنظیم زاویه آینه‌ها

- ◀ خوردوهای فاقد سیستم ورود و استارت هوشمند سوئیچ موتور باید در موقعیت تجهیزات جانبی، "AC" یا روشن "ON" قرار داشته باشد.
- ◀ خوردوهای مجهز به سیستم ورود و استارت هوشمند سوئیچ موتور باید در وضعیت تجهیزاتی جانبی ACCESSORY یا روشن "IGNITION ON" قرار داشته باشد.

### ■ آینه‌های دارای عملکرد برطرف کننده قطرات آب (در صورت مجهز بودن)

در صورت جمع شدن قطرات آب روی سطح آینه، به عنوان مثال هنگام بارش باران، تاثیر عملکرد برطرف کننده قطرات آب (هیدروفیلیک) آینه‌ها باعث زدوده شدن قطرات آب و واضح تر شدن دید عقب می‌گردد. در موارد زیر، تاثیر عملکرد برطرف کننده قطرات آب بطور موقت کاهش می‌یابد، اما پس از یک یا دو روز قرار گرفتن در زیر نور مستقیم آفتاب به این عملکرد باز می‌گردد.

- پس از تمیز کردن آلودگی از روی آینه‌ها
- پس از بخار گرفتن آینه‌ها
- پس از واکس زدن خودرو در کارواش‌های اتوماتیک
- پس از پارک خودرو به مدت طولانی در پارکینگ‌های زیرزمینی و غیره که نور مستقیم خورشید وجود ندارد.

### ■ وقتی آینه‌ها بخار کرده‌اند (مه گرفته‌اند) (خودروهای مجهز به مه‌زدایی آینه بغل)

آینه‌های بغل با استفاده از سیستم مه‌زدایی تمیز می‌شوند. با روشن کردن عملکرد مه‌زدایی شیشه عقب، عملکرد مه‌زدایی آینه بغل روشن می‌شود. (← صفحه ۳۶۹)

**هشدار** **نکات مهم حین رانندگی**

- حین رانندگی پیشگیری‌های زیر را مد نظر قرار دهید.  
عدم توجه به موارد زیر می‌تواند منجر به از دست دادن کنترل خودرو در نتیجه تصادف و در نهایت صدمات جسمی جدی و حتی مرگ گردد.
- از تنظیم آینه‌ها حین رانندگی خودداری نمایید.
  - در صورت تا کردن آینه‌ها، رانندگی نکنید.
  - آینه بغل راننده و سرنشین جلو را پیش از رانندگی باز کنید و به‌طور صحیح تنظیم نمایید.

**حین حرکت آینه**

- برای جلوگیری از صدمات جسمی و نقص آینه، حین حرکت آینه‌ها از دست زدن به آینه‌ها خودداری نمایید.
- حین عملکرد سیستم مه‌زدایی آینه‌ها (خودروهای مجهز به سیستم مه‌زدایی آینه بغل)**  
از دست زدن به سطح آینه‌های بغل خودداری نمایید چرا که خیلی داغ هستند و دست شما را می‌سوزاند.

**توجه** 

- در صورت وجود یخ روی آینه‌ها (خودروهای مجهز به آینه دارای عملکرد برطرف کننده قطرات آب)**  
برای حفظ عملکرد برطرف کننده قطرات آب آینه‌ها، از تراشیدن یخ روی سطح آینه خودداری کرده، در عوض با روشن کردن عملکرد یخ‌زدایی یا استفاده از آب گرم، یخ را برطرف نمایید.

## شیشه بالابرهاى برقى

### باز کردن، بستن پنجره‌ها و سانروف

شیشه بالابرهاى برقى را مى‌توان با استفاده از كليدها باز و بسته نمود. كليدها براى حرکت شیشه‌ها، به صورت زير عمل مى‌کنند.

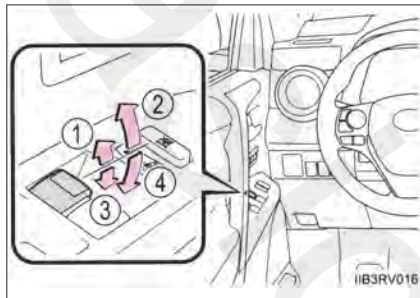

- ① بستن
- ② بستن با يك حرکت (فقط شیشه راننده)  
(در صورت مجهز بودن)
- ③ باز کردن
- ④ باز کردن با يك حرکت (فقط شیشه راننده)\*

\* براى متوقف کردن شیشه بالابر، كليد را در جهت مخالف حرکت دهید.

### كليد قفل شیشه‌ها

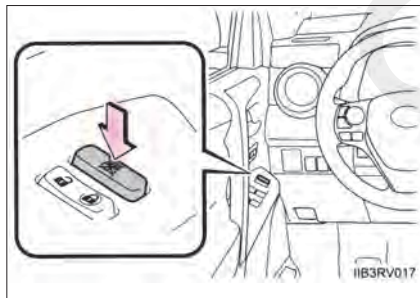

براى قفل کردن كليد شیشه بالابر سرنشينان، كليد زير را فشار دهید.

براى جلوگيرى از باز و بسته کردن پنجره‌هاى سمت سرنشينان توسط کودکان، از اين كليد استفاده نماييد.

### شیشه بالابرها زمانى عمل مى‌کنند که:

- ◀ خودروهاى فاقد سيستم ورود و استارت هوشمند سوئیچ خودرو در موقعیت روشن "ON" قرار داشته باشد.
- ◀ خودروهاى مجهز به سيستم ورود و استارت هوشمند. سوئیچ خودرو در موقعیت روشن "IGNITION ON" قرار داشته باشد.

### ■ کار با شیشه بالابرهاى برقى پس از خاموش کردن موتور

- ◀ خودروهای فاقد سیستم ورود و استارت هوشمند  
حتی ۴۵ ثانیه پس از قرار دادن سوئیچ موتور در وضعیت تجهیزات جانبی "ACC" یا قفل "LOCK" می‌توان با شیشه بالابرهاى برقى کار کرد، با این وجود، پس از باز شدن هرکدام از درب‌های جلو، شیشه بالابرها متوقف می‌شود.
- ◀ خودروهای مجهز به سیستم ورود و استارت هوشمند  
حتی ۴۵ ثانیه پس از قرار دادن سوئیچ موتور در وضعیت تجهیزات جانبی ACCESSORY یا خاموش می‌توان با شیشه بالابرهاى برقى کار کرد، با این وجود پس از باز شدن هرکدام از درب‌های جلو، شیشه بالابرها متوقف می‌شود.

### ■ عملکرد محافظ برگردان شیشه (فقط شیشه راننده)

اگر جسمی بین شیشه و قاب پنجره قرار گیرد، حرکت شیشه متوقف شده، شیشه اندکی باز می‌شود.

### ■ چه زمانی شیشه بالابر برقى به صورت عادى بسته نمی‌شود

- اگر عملکرد محافظ برگردان شیشه به صورت عادى کار نمی‌کند و شیشه بسته نمی‌شود، عملکرد زیر را با استفاده از کلیدشیشه بالابر برقى درب راننده انجام دهید.
- خودروهای فاقد سیستم ورود و استارت هوشمند: پس از متوقف کردن خودرو و قرار داشتن سوئیچ در موقعیت روشن "ON"، با نگه داشتن کلید شیشه بالابر برقى در موقعیت بستن با یک حرکت، می‌توانید شیشه را ببندید.
- خودروهای مجهز به سیستم ورود و استارت هوشمند: پس از متوقف کردن خودرو و قرار داشتن سوئیچ خودرو در موقعیت روشن "IGNITION ON"، با نگه داشتن کلید شیشه بالابر برقى در موقعیت بستن با یک حرکت، می‌توانید شیشه را ببندید.
- اگر حتی پس از انجام مراحل فوق شیشه باز هم بسته نمی‌شود، عملکرد شیشه بالابرها را از طریق انجام مراحل زیر، تصحیح کنید.

1] کلید شیشه بالابر برقى را فشار داده و نگه‌دارید. تا یک ثانیه و بیشتر پس از بسته شدن کامل شیشه، کلید را نگه‌دارید.

2] کلید شیشه بالابر برقى را در موقعیت بستن با یک حرکت نگه‌دارید، تا یک ثانیه و بیشتر پس از بسته شدن کامل شیشه، کلید را نگه‌دارید.

اگر حین حرکت شیشه، کلید را رها کردید، باید از مرحله اول دوباره تکرار نمایید.  
اگر پس از انجام صحیح مراحل فوق، هنگام بسته شدن، شیشه کمی باز بماند (بطور کامل بسته نشود) برای بازرسی خودرو به نمایندگی مجاز تویوتا مراجعه نمایید.

هشدار 

پیشگیری‌های زیر را مد نظر قرار دهید.

عدم توجه به موارد زیر منجر به صدمات جسمی جدی و حتی مرگ می‌گردد.

**بستن پنجره‌ها**

● راننده مسئول عملکرد شیشه بالابرهای برقی شامل شیشه بالابرهای برقی سرنشینان است. برای جلوگیری از عملکرد تصادفی، به ویژه توسط کودکان، اجازه ندهید کودکان با شیشه بالابرهای برقی کار کنند، چرا که ممکن است اعضای بدن کودک یا دیگر سرنشینان در شیشه بالابر برقی گیر کند. همچنین حین حضور کودکان در خودرو توصیه می‌شود که از کلید قفل پنجره‌ها استفاده شود. ( ← صفحه ۱۸۷ )

● پیش از عملکرد شیشه بالابرها کنترل نمایید که اعضای بدن هیچ‌کدام از سرنشینان در مسیر پنجره قرار نداشته باشد.

● حین خروج از خودرو موتور را خاموش نمایید، سوئیچ را بردارید و همراه با کودکان از خودرو خارج شوید. ممکن است عملکرد تصادفی به دلیل کار نادرست وجود داشته باشد که منجر به تصادف شود.

**عملکرد محافظ برگردان شیشه (در صورت مجهز بودن برای شیشه بالابر راننده)**

● هرگز هیچ‌کدام از اعضای بدن را عمداً برای فعال کردن عملکرد محافظ برگردان شیشه استفاده نکنید.

● در صورتی که شیء بلافاصله قبل از بسته شدن کامل در مسیر شیشه بالابر قرار گیرد، عملکرد محافظ برگردان شیشه کار نمی‌کند.



## سانروف (سقف برقی)\*

کلیدهای بالای سر برای باز کردن و بستن و حرکت سانروف به سمت بالا و پایین می‌باشد.

### باز کردن و بستن

① سانروف را باز می‌کند.\*

سانروف اندکی پیش از قرار گرفتن در موقعیت کاملاً باز متوقف می‌شود تا صدای باد کاهش یابد. برای باز کردن کامل سانروف، کلید را دوباره فشار دهید.



② سانروف را می‌بندد.\*

\*: در یکی از دو جهت کلید را آرام فشار دهید تا سانروف در میانه راه متوقف شود.

### حرکت لولایی به سمت بالا یا پایین

① سانروف را به سمت بالا حرکت می‌دهد.\*

② سانروف را به سمت پایین حرکت می‌دهد.\*

\*: آرام یکی از کلیدهای سانروف را فشار دهید تا سانروف در میانه راه متوقف شود.



### ■ زمانی سانروف کار می‌کند که:

- ◀ خودروهای فاقد سیستم ورود و استارت هوشمند سوئیچ موتور در موقعیت روشن "ON" قرار داشته باشد.
- ◀ خودروهای مجهز به سیستم ورود و استارت هوشمند سوئیچ موتور در موقعیت روشن "IGNITION ON" قرار داشته باشد.

### ■ کار با سانروف پس از خاموش کردن موتور

- ◀ خودروهای فاقد سیستم ورود و استارت هوشمند تا حدود ۴۵ ثانیه پس از قرار دادن سوئیچ موتور در موقعیت تجهیزات جانبی "ACC" یا قفل "LOCK"، می‌توان با سانروف کار کرد. با این وجود، در صورت باز شدن هر کدام از درب‌های جلو عملکرد سانروف متوقف می‌شود.
- ◀ خودروهای مجهز به سیستم ورود و استارت هوشمند تا حدود ۴۵ ثانیه پس از قرار دادن سوئیچ موتور در موقعیت تجهیزات جانبی "ACCESSORY" یا خاموش، می‌توان با سانروف کار کرد با این وجود پس از باز شدن هر کدام از درب‌های جلو عملکرد سانروف متوقف می‌شود.

### ■ عملکرد محافظ برگردان

- اگر حین بستن یا حرکت لولایی سانروف به سمت پایین، جسمی در مسیر سانروف و قاب سقف قرار گیرد، سانروف متوقف شده، اندکی باز می‌شود.

### ■ کاهش صدای باد در سانروف

- هنگام باز شدن اتوماتیکی سانروف، پیش از باز شدن کامل، عملکرد سانروف اندکی متوقف می‌شود. رانندگی با سانروف در این موقعیت می‌تواند به کاهش صدای باد کمک نماید.

### ■ آفتابگیر

- آفتابگیر را می‌توان به طور دستی باز و بسته نمود. با این وجود زمانی که سانروف باز شود، آفتابگیر به طور اتوماتیک باز می‌گردد.

### ■ باز کردن سانروف به مقدار بسیار کم

- کلید را سریع فشار دهید و رها کنید.

### ■ عملکرد یادآوری باز ماندن سانروف

◀ خودروهای فاقد سیستم ورود و استارت هوشمند

وقتی سوئیچ در موقعیت قفل "lock" قرار دارد و درب سمت راننده حین باز بودن سانروف باز شود، آژیر به صدا در می‌آید و پیغامی در صفحه نمایش چندمنظوره (خودروهای مجهز به صفحه نمایش چندمنظوره [تیپ B]) نمایش داده می‌شود.

◀ خودروهای مجهز به سیستم ورود و استارت هوشمند

وقتی سوئیچ موتور در موقعیت خاموش قرار دارد و درب سمت راننده حین باز بودن سانروف باز شود، آژیر به صدا در می‌آید و پیغامی در صفحه نمایش چندمنظوره (خودروهای مجهز به صفحه نمایش چندمنظوره [تیپ B]) نمایش داده می‌شود.

### ■ وقتی باتری جدا شده است یا سانروف به طور عادی بسته نمی‌شود.

سانروف را باید به روش زیر مجدداً تنظیم کنید تا از عملکرد صحیح آن اطمینان حاصل نمایید.

- 1] سوئیچ موتور را در موقعیت روشن "ON" (خودروهای فاقد سیستم ورود و استارت هوشمند) یا در وضعیت روشن IGNITION ON (خودروهای مجهز به سیستم ورود و استارت هوشمند) قرار دهید.
- 2] کلید "Close" یا "UP" را فشار داده و نگهدارید تا حرکت های زیر به پایان برسد.  
سانروف به سمت بالا خم می‌شود و یک ثانیه یا بیشتر توقف می‌کند سپس به سمت پایین خم می‌شود، باز می‌شود و کاملاً بسته می‌شود.

- 3] کلید را رها کنید و مجدداً فشار دهید تا از عملکرد صحیح آن اطمینان حاصل نمایید.

اگر سانروف به طور اتوماتیک حرکت نکرد، مراحل را از ابتدا تکرار نمایید.

### ■ سفارشی‌سازی

تنظیمات (به طور مثال عملکرد یادآوری باز ماندن سانروف) را می‌توان تغییر داد.

(مشخصه های سفارشی‌سازی: ← صفحه ۷۰۰)



هشدار

پیشگیری‌های زیر را مد نظر قرار دهید.

عدم توجه به موارد زیر منجر به صدمات جسمی جدی و حتی مرگ می‌گردد.

#### ■ باز کردن سانروف

- حین حرکت اجازه ندهید سرنشینان دست‌ها یا سر خود را از خودرو خارج کنند.
- اجازه ندهید کسی روی سانروف بنشیند.

#### ■ بستن سانروف

- راننده مسئول عملکرد باز و بسته کردن سانروف است. برای جلوگیری از عملکرد تصادفی به ویژه توسط کودکان اجازه ندهید کودکان با سانروف کار کنند. ممکن است کودک یا دیگر سرنشینان خودرو اعضای بدن خود را در مسیر سانروف قرار دهند و صدمه ببینند. همچنین حین همراه داشتن کودکان در خودرو توصیه می‌شود از کلید قفل شیشه استفاده نمایید.
- کنترل کنید اعضای بدن هیچ کدام از سرنشینان در جایی که ممکن است در بین سانروف گیر کند قرار نداشته باشد.
- حین خروج از خودرو، سوئیچ موتور را در وضعیت خاموش قرار دهید، سوئیچ را همراه خود بردارید و همراه کودکان از خودرو خارج شوید. عملکردهای ناگهانی و نامناسب ممکن است منجر به بروز تصادف شود.

#### ■ عملکرد محافظ برگردان

- هرگز تعمداً بدن خود را در مسیر حرکت سانروف به منظور فعال کردن عملکرد محافظ برگردان قرار ندهید.
- قبل از بسته شدن کامل سانروف، در صورت گیر کردن جسمی در مسیر سانروف، ممکن است عملکرد محافظ برگردان فعال نشود.

رسانه‌های دیجیتال

## ۴-۱ پیش از رانندگی

- رانندن خودرو ..... ۱۹۶
- بار و محفظه بار ..... ۲۱۰
- یدک کشیدن تریلر
- (بجز کشور آفریقای جنوبی) ..... ۲۱۲
- یدک کشیدن تریلر
- (مخصوص کشور آفریقای جنوبی) ..... ۲۱۳

## ۴-۲ دستورالعمل‌های رانندگی

- سوئیچ موتور (خودروهای فاقد سیستم ورود و استارت هوشمند) ..... ۲۲۴
- سوئیچ موتور (خودروهای مجهز به سیستم ورود و استارت هوشمند) ..... ۲۲۸
- گیربکس اتوماتیک (مجهز به حالت S) ..... ۲۳۹
- گیربکس اتوماتیک (مجهز به حالت M) ..... ۲۴۶
- CVT (گیربکس با ضریب دنده پیوسته) ..... ۲۵۲
- گیربکس معمولی (غیراتوماتیک) ..... ۲۶۱
- دسته راهنما ..... ۲۶۵
- ترمز دستی ..... ۲۶۷
- بوق ..... ۲۶۸

## ۴-۳ عملکرد چراغ‌ها و برف پاک‌کن‌ها

- کلید (دسته) چراغ‌های جلو ..... ۲۶۹
- چراغ نوربالای اتوماتیک ..... ۲۷۶
- کلید (دسته) چراغ‌های مه‌شکن ..... ۲۸۲
- برف پاک کن و شیشه شوی شیشه جلو ..... ۲۸۴
- برف پاک کن و شیشه شوی شیشه عقب ..... ۲۹۰

## ۴-۴ سوخت‌گیری

- باز کردن درب باک سوخت ..... ۲۹۲

## ۴-۵ استفاده از سیستم‌های حمایتی رانندگی

- کروز کنترل ..... ۲۹۷
- LDA (هشدار رانندگی بین خطوط) ..... ۳۰۱
- سنسور کمکی پارک توبوتا ..... ۳۰۹
- کلید قفل چهارچرخ محرک
- (مدل‌های 4WD) ..... ۳۱۵
- سیستم‌های کمکی رانندگی ..... ۳۱۶
- کنترل کمکی شروع به حرکت
- در سربالایی ..... ۳۲۴
- سیستم کنترل کمکی حرکت در سرازیری ..... ۳۲۶
- BSM (نشانگر نقطه کور) ..... ۳۲۹
- عملکرد نشانگر نقطه کور ..... ۳۳۳
  - عملکرد هشدار عبور و مرور در عقب ..... ۳۳۶

## ۴-۶ نکات سودمند در رانندگی

- نکات سودمند برای رانندگی در زمستان ..... ۳۳۹
- پیش فرض‌های خودروی چندمنظوره ..... ۳۴۴

## رانندن خودرو

برای اطمینان از رانندگی ایمن مراحل زیر باید در نظر گرفته شود:

## استارت زدن موتور

← صفحه ۲۲۴ ، ۲۲۸

## رانندگی

◀ گیربکس اتوماتیک یا CVT (گیربکس با ضریب دنده پیوسته)

1] حین فشردن پدال ترمز، دسته دنده را در حالت D قرار دهید. (← صفحه ۲۳۹، ۲۵۲)

2] ترمز دستی را آزاد نمایید (← صفحه ۲۶۷)

3] آهسته پدال ترمز را آزاد کرده و آرام پدال گاز را فشار دهید تا خودرو سرعت گیرد.

◀ گیربکس معمولی

1] حین فشردن پدال کلاچ، دسته دنده را در دنده 1 قرار دهید. (← صفحه ۲۶۱)

2] ترمز دستی را آزاد کنید. (← صفحه ۲۶۷)

3] آرام پدال کلاچ را رها کرده، همزمان آهسته پدال گاز را فشار دهید تا خودرو سرعت گیرد.

## توقف کردن

◀ گیربکس اتوماتیک یا CVT (گیربکس با ضریب دنده پیوسته)

1] حین قرار داشتن دسته دنده در D، پدال ترمز را فشار دهید.

2] در صورت لزوم، ترمز دستی را درگیر کنید.

در صورت توقف خودرو به مدت طولانی، دسته دنده را در موقعیت پارک (P) یا خلاص (N) قرار دهید.

(← صفحه ۲۳۹، ۲۵۲)

◀ گیربکس معمولی (غیراتوماتیک)

- 1 حین فشار دادن پدال کلاچ، پدال ترمز را نیز فشار دهید.
- 2 در صورت لزوم، ترمز دستی را درگیر نمایید. (← صفحه ۲۶۷)
- در صورت توقف خودرو به مدت طولانی، دسته دنده را در موقعیت دنده خلاص (N) قرار دهید. (← صفحه ۲۶۱)

پارک خودرو

◀ گیربکس اتوماتیک یا CVT (گیربکس با ضریب دنده پیوسته)

- 1 حین قرار داشتن دسته دنده در D، پدال ترمز را فشار دهید.
  - 2 دسته دنده را در پارک P قرار دهید. (← صفحه ۲۳۹، ۲۵۲)
  - 3 ترمز دستی را درگیر نمایید (← صفحه ۲۶۷)
  - 4 خودروهای فاقد سیستم ورود و استارت هوشمند: سوئیچ را در موقعیت "LOCK" قرار داده تا موتور متوقف شود. خودروهای مجهز به سیستم ورود و استارت هوشمند: سوئیچ موتور را فشار دهید تا موتور متوقف شود.
  - 5 درب را قفل کرده، مطمئن شوید که سوئیچ را برداشته‌اید.
- در صورت پارک در محلی با سطح شیبدار، در صورت لزوم پشت چرخ‌ها بلوک مانع قرار دهید.

◀ گیربکس معمولی (غیراتوماتیک)

- 1 حین فشردن پدال کلاچ، پدال ترمز را فشار دهید.
  - 2 دسته دنده را در موقعیت دنده خلاص N قرار دهید. (← صفحه ۲۶۱)
  - 3 ترمز دستی را درگیر نمایید. (← صفحه ۲۶۷)
- در صورت پارک در سربالایی، دسته دنده را در دنده 1 یا عقب R قرار دهید.
- 4 خودروهای فاقد سیستم ورود و استارت هوشمند: سوئیچ را در موقعیت "LOCK" قرار دهید تا موتور متوقف شود. خودروهای مجهز به سیستم ورود و استارت هوشمند: سوئیچ موتور را فشار دهید تا موتور متوقف شود.
  - 5 درب را قفل کرده، از همراه داشتن سوئیچ اطمینان حاصل نمایید.
- در صورت پارک در محلی با سطح شیبدار، در صورت لزوم پشت چرخ‌ها بلوک مانع قرار دهید.



### روشن کردن خودرو در سر بالایی تند

◀ گیربکس اتوماتیک یا CVT (گیربکس با ضریب دنده پیوسته)

1 از درگیر بودن ترمز دستی و قرار داشتن دسته دنده در D اطمینان حاصل نمایید.

2 پدال گاز را به آرامی فشار دهید.

3 ترمز دستی را آزاد نمایید.

◀ گیربکس معمولی

1 ترمز دستی را محکم درگیر کرده و پدال کلاچ را کاملاً فشار دهید، دسته دنده را به دنده 1 جابه‌جا کنید.

2 پدال گاز را به آرامی فشار داده و همزمان پدال کلاچ را به آهستگی رها کنید.

3 ترمز دستی را آزاد نمایید.

### جهت روشن کردن خودرو در سر بالایی تند (خودروهای مجهز به سیستم کنترل کمکی شروع به حرکت در سر بالایی)

سیستم کنترل کمکی شروع به حرکت در سر بالایی وجود دارد. (← صفحه ۳۲۴)

#### رانندگی در باران

- حین بارندگی، با دقت رانندگی کنید، چراکه دید کاهش یافته، پنجره‌ها مه می‌گیرند و جاده لغزنده است.
- زمانی که بارندگی شروع می‌شود با دقت رانندگی کنید، چراکه سطح جاده به شدت لغزنده است.
- حین رانندگی در بزرگراه‌ها در بارش باران با سرعت زیاد رانندگی نکنید، چراکه لایه‌ای آب بین لاستیک‌ها و سطح جاده قرار می‌گیرد و از عملکرد صحیح فرمان و ترمزها جلوگیری می‌کند.

#### دور موتور حین رانندگی (بجز گیربکس معمولی)

- در شرایط زیر، حین رانندگی دور موتور افزایش می‌یابد. این حالت به دلیل کنترل افزایش دنده یا کاهش دنده اتوماتیک به دلیل شرایط رانندگی است و نشانگر افزایش سرعت ناگهانی نیست.
- خودرو، شیب به سمت بالا یا پایین را شناسایی می‌کند.
- زمانی که پدال گاز رها شود
- حین فعال بودن حالت اسپرت، پدال ترمز را فشار دهید.

### ■ آبنندی خودروی تویوتای جدید شما

برای افزایش عمر مفید خودرو، توجه به پیشگیری‌های زیر توصیه می‌شود:

- در (200 mile) 300km اول:
- از ترمزگیری ناگهانی خودداری نمایید
- در (500 mile) 800km اول:
- از یدک کشیدن تریلر خودداری کنید.
- در (600 mile) 1000km اول:
- از رانندگی با سرعت بسیار بالا خودداری نمایید.
- از گاز دادن ناگهانی خودداری نمایید.
- به مدت طولانی با دنده پایین رانندگی نکنید.
- از رانندگی با سرعت ثابت به مدت طولانی خودداری نمایید.

### ■ سیستم ترمز دستی نوع کاسه ای داخل دیسک

خودروی شما مجهز به سیستم ترمز دستی نوع کاسه ای داخل دیسک می باشد. این نوع سیستم ترمز نیاز به تعویض دوره‌ای کفشک‌های ترمز یا تعویض کفشک ترمز دستی و/ یا کاسه دارد. برای تعویض کفشک‌ها به نمایندگی مجاز تویوتا مراجعه نمایید.

### ■ زمان در جاکار کردن موتور قبل از توقف (مخصوص موتور دیزلی)

برای جلوگیری از صدمه دیدن توربو شارژر، بلافاصله پس از رانندگی با سرعت بالا یا رانندگی در جاده‌های شیب‌دار، اجازه دهید موتور در جا کار نماید.

زمان درجا کار کردن موتور	شرایط رانندگی
لازم نیست	رانندگی عادی در شهر
حدود ۲۰ ثانیه	سرعت ثابت حدود 80 km/h (50mph)
حدود ۱ دقیقه	سرعت ثابت حدود 100 km/h (63mph)
حدود ۲ دقیقه	رانندگی در جاده‌های دارای شیب تند یا رانندگی مداوم با سرعت 100 km/h (63mph) یا بیش تر (رانندگی در مسیر مسابقه و غیره)

### ■ رانندگی با خودرو در کشورهای دیگر

قوانین مربوط به آن کشور را رعایت کرده و از وجود سوخت مناسب اطمینان حاصل نمایید. (← صفحه ۶۹۸)

■ نشانگر مصرف سوخت اقتصادی ECO (خودروهای مجهز به گیربکس اتوماتیک یا CVT)

تیپ A

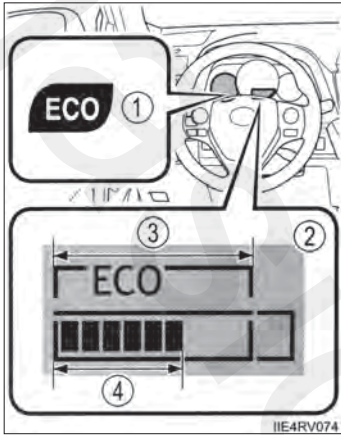

تیپ B

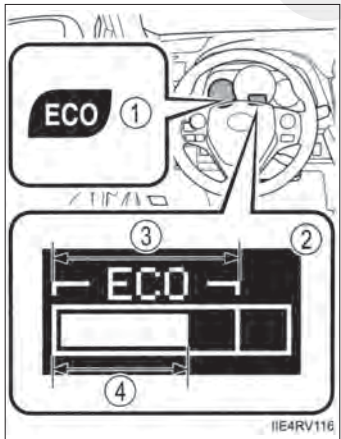

محدوده مصرف سوخت اقتصادی و نسبت مصرف سوخت اقتصادی (ECO) را براساس میزان افزایش شتابگیری ارائه می‌دهد.

① چراغ نشانگر مصرف سوخت اقتصادی

حین شتابگیری با توجه به کاهش مصرف سوخت، چراغ نشانگر ECO روشن می‌شود.

در صورت شتابگیری بیش از محدوده ECO، یا حین توقف خودرو، این چراغ نشانگر خاموش می‌شود.

چراغ نشانگر ECO از نظر دسترسی می‌تواند سفارشی‌سازی شود. تنظیمات پیش فرض فعال می‌باشد. (صفحه ۱۱۳، ۱۱۹)

② صفحه نمایش محدوده نشانگر "ECO"

صفحه نمایش محدوده نشانگر "ECO" از نظر دسترسی در نمایندگی تویوتا سفارشی‌سازی می‌شود. تنظیمات پیش فرض غیرفعال می‌باشد.

③ محدوده رانندگی ECO

④ نسبت رانندگی ECO براساس شتابگیری

در صورت شتابگیری بیش تر از محدوده رانندگی ECO، سمت راست صفحه نمایش محدوده نشانگر ECO چشمک می‌زند.

در شرایط زیر نشانگر ECO فعال نمی‌باشد.

- دسته دنده در هر دنده‌ای غیر از موقعیت D قرار داشته باشد.
- کلید تعویض دنده (در صورت مجهز بودن) فعال باشد.
- حالت نرمال و حالت رانندگی ECO (در صورت مجهز بودن) انتخاب نشود. (صفحه ۲۴۱، ۲۵۴)
- سرعت خودرو حدود 130km/h (80 mph) یا بیش تر باشد.



هشدار

پیشگیری‌های زیر را مد نظر قرار دهید.

عدم توجه به موارد زیر می‌تواند منجر به صدمات جسمی یا حتی مرگ گردد.

### ■ جهت استارت زدن خودرو

در خودروهای مجهز به گیربکس اتوماتیک یا CVT، همیشه حین توقف با موتور روشن، پای خود را روی پدال ترمز نگه دارید. این کار از خزش خودرو به جلو جلوگیری می‌کند.

### ■ جهت راندن خودرو

● اگر با محل قرارگیری پدال‌های ترمز و گاز آشنا نیستید، و ممکن است پدال‌ها را اشتباه فشار دهید، رانندگی نکنید.

● فشردن تصادفی پدال گاز به جای ترمز منجر به افزایش ناگهانی سرعت و در نتیجه تصادف می‌شود.

● حین دنده عقب گرفتن، ممکن است بدن خود را چرخانده و در نتیجه پدال‌ها را اشتباه فشار دهید. مطمئن شوید پدال‌ها را به درستی فشار می‌دهید.

● حتی زمانی که فقط اندکی خودرو را جابه‌جا می‌کنید، در حالت صحیح رانندگی بنشینید به این ترتیب پدال‌های گاز و ترمز را به درستی فشار خواهید داد.

● پدال ترمز را با پای راست فشار دهید. فشار پدال ترمز با پای چپ، سرعت عکس‌العمل در موقعیت اضطراری را کاهش داده، منجر به تصادف می‌شود.

● از رانندگی یا توقف خودرو در نزدیکی (روی) مواد قابل اشتعال خودداری کنید سیستم‌های آگزوز و دود آگزوز بشدت داغ است. داغی این قطعات ممکن است منجر به آتش‌سوزی گردد اگر نزدیک (روی) به مواد قابل اشتعال باشد رانندگی بر روی مواد قابل اشتعال، یا قرار دادن خودرو بر روی این مواد ممکن است منجر به آتش‌سوزی شود.

## هشدار

پیشگیری‌های زیر را مد نظر قرار دهید  
عدم توجه به موارد زیر می‌تواند منجر به صدمات جسمی جدی و حتی مرگ گردد.

### ■ جهت راندن خودرو

- حین رانندگی عادی، موتور را خاموش نکنید. خاموش کردن موتور حین رانندگی منجر به از دست دادن کنترل فرمان و ترمز نمی‌شود، اما سیستم‌های کمکی فرمان برقی و ترمز در دسترس نخواهد بود. در نتیجه ترمزگیری و فرمان دادن سخت شده، باید خودرو را به شانه جاده هدایت کرده و در مکانی امن توقف نمایید.
  - عملکرد در شرایط اضطراری مثل وقتی که حین رانندگی عادی خودرو متوقف نمی‌شود: ← صفحه ۶۰۵
  - حین رانندگی در سراسیمگی تند، از ترمز موتوری (سنگین کردن دنده) برای داشتن سرعت ایمن استفاده نمایید. استفاده مداوم از ترمزها منجر به داغ کردن ترمزها و از دست دادن تأثیر آنها می‌گردد. (← صفحه ۲۴۰، ۲۵۳)
  - حین رانندگی از تنظیم موقعیت غربیلک فرمان، صندلی، آینه‌های داخلی و بغل خودداری نمایید. این کار می‌تواند منجر به از دست دادن کنترل خودرو گردد.
  - همیشه از بیرون نبودن دست‌ها، سر و دیگر اعضای بدن سرنشینان داخل خودرو اطمینان حاصل نمایید.
  - از رانندگی در جاده‌های ناهموار خودداری کنید.
- این یک خودروی 4WD طراحی شده برای رانندگی در جاده‌های ناهموار نمی‌باشد. اگر ناچار به رانندگی در جاده‌های ناهموار هستید، تمام روش‌های پیشگیری را مد نظر قرار دهید.
- از رانندگی در رودخانه و عبور از آن یا دیگر موانع آبی خودداری نمایید. در غیراینصورت منجر به بروز اتصال کوتاه در تجهیزات الکتریکی/الکترونیکی شده و منجر به وارد شدن صدمه به موتور یا دیگر آسیب‌های جدی به خودرو می‌گردد.

پیشگیری‌های زیر را مد نظر قرار دهید.

عدم توجه به موارد زیر می‌تواند منجر به صدمات جسمی یا حتی مرگ گردد.

### ■ حین رانندگی در جاده‌های لغزنده

- ترمزگیری، گاز دادن و فرمان‌گیری ناگهانی می‌تواند منجر به لغزش لاستیک و کاهش توانایی راننده در کنترل خودرو گردد.
- گاز دادن ناگهانی، ترمز موتوری به دلیل تغییر دنده یا تغییرات دور موتور می‌توانند منجر به لغزیدن خودرو گردند.
- پس از رانندگی در چاله آب، آرام پدال ترمز را فشار داده، از عملکرد صحیح ترمزها اطمینان حاصل نمایید. در صورتی که لنت‌های ترمز خیس باشند، از عملکرد صحیح ترمز جلوگیری می‌کنند. اگر فقط لنت‌های ترمز یک سمت خیس شده است و به درستی کار نمی‌کند، فرمان‌گیری تحت تأثیر قرار خواهد گرفت.

### ■ حین تعویض دنده

- در خودروهای مجهز به گیربکس اتوماتیک یا CVT، از حرکت خودرو به سمت عقب حین قرار داشتن دسته دنده در وضعیت رانندگی یا از حرکت خودرو رو به جلو حین قرار داشتن دسته دنده در دنده عقب R جلوگیری نمایید.
- این کار منجر به خاموش کردن ناگهانی موتور یا ترمزگیری و فرمان‌گیری ضعیف و در نتیجه تصادف یا صدمه دیدن خودرو می‌گردد.
- در خودروهای مجهز به گیربکس اتوماتیک یا CVT، حین حرکت خودرو از تغییر وضعیت به موقعیت پارک P، خودداری نمایید.
- این کار منجر به صدمه دیدن گیربکس و در نتیجه از دست دادن کنترل خودرو می‌گردد.
- حین حرکت رو به جلو از تغییر وضعیت به دنده عقب R خودداری نمایید:
- این کار منجر به صدمه دیدن گیربکس شده و می‌تواند منجر به از دست دادن کنترل خودرو شود.
- حین حرکت خودرو به سمت عقب از قرار دادن دنده در حالت D (خودروهای مجهز به گیربکس اتوماتیک یا CVT) یا دنده 1 (خودروهای مجهز به گیربکس معمولی) خودداری نمایید. این کار منجر به صدمه دیدن گیربکس شده و ممکن است منجر به از دست دادن کنترل خودرو گردد.
- حین حرکت خودرو، تغییر وضعیت به دنده خلاص N منجر به جدا شدن موتور از گیربکس می‌گردد. حین قرار داشتن دنده در حالت خلاص N، ترمز موتوری وجود ندارد.
- در خودروهای مجهز به گیربکس اتوماتیک یا CVT، مراقب باشید حین فشردن پدال گاز، دسته دنده را جابه‌جا نکنید. جابه‌جا کردن دنده به هر دنده‌ای بجز پارک P یا خلاص N منجر به افزایش شدید سرعت خودرو و در نتیجه تصادف و بروز صدمات جسمی جدی یا حتی مرگ می‌گردد.



هشدار

**■ در صورت شنیدن صدای جیغ و کشیدگی (نشانه‌گر سایش لنت‌های ترمز)**

دراولین فرصت ممکن لنت‌های ترمز را در نمایندگی مجاز تویوتا بازرسی نمایید.

در صورت عدم تعویض لنت‌ها در زمان لازم، روتور صدمه می‌بیند.

◀ غیر از کشورهای GCC<sup>1</sup>، عراق، اردن، لبنان، لیبی<sup>2</sup>، سودان<sup>2</sup>، سوریه و یمن

رانندگی حین سایش بیش از حد لنت‌های ترمز و/یا دیسک‌های ترمز بسیار خطرناک است.

◀ مخصوص کشورهای GCC<sup>1</sup>، عراق، اردن، لبنان، لیبی<sup>2</sup>، سودان<sup>2</sup>، سوریه و یمن

ترمزهای جلو: سطح مناسب سایش دیسک و لنت ترمز باعث چسبندگی ترمزهای جلو می‌گردد.

در نتیجه دیسک‌ها با سرعت بیش‌تری نسبت به دیسک‌های ترمز معمولی سایش می‌یابند. بنابراین نمایندگی

تویوتا توصیه می‌کند در صورت تعویض لنت‌های ترمز، ضخامت دیسک‌ها را اندازه‌گیری نمایید.

رانندگی حین سایش بیش از حد لنت ترمزها و/ یا دیسک ترمزها بسیار خطرناک است.

\*1: عربستان سعودی، کشور پادشاهی عمان، بحرین، امارات متحده عربی، قطر، کویت

\*2: خودروهای مجهز به موتور 2AR-FE



هشدار

### ■ **حین توقف خودرو**

- از گاز دادن به موتور خودداری نمایید.
- در صورت قرار داشتن خودرو در هر دنده‌ای به جز پارک P (خودروهای مجهز به گیربکس اتوماتیک یا CVT) یا خلاص N، خودرو به طور ناگهانی شتاب گرفته و منجر به تصادف می‌شود.
- برای پیشگیری از تصادف به دلیل خزش خودرو، همیشه حین روشن بودن موتور، پدال ترمز را فشار داده، در صورت لزوم ترمز دستی را درگیر کنید.
- در صورت توقف خودرو در شیب، برای جلوگیری از تصادف به دلیل حرکت خودرو به جلو یا عقب، همیشه پدال ترمز را فشار داده و ترمز دستی را محکم درگیر نمایید.
- از دادن گاز بیش از حد به موتور یا بالا بردن دور موتور خودداری نمایید.
- بالا بردن دور موتور حین توقف خودرو می‌تواند منجر به داغ شدن بیش از حد سیستم آگروز و در نتیجه آتش گرفتن مواد قابل احتراق اطراف خودرو گردد.





هشدار

### ■ حین پارک خودرو

- حین قرار داشتن خودرو در نور آفتاب از قرار دادن عینک، فندک، اسپری یا قوطی نوشابه درون خودرو اجتناب نمایید.  
این کار منجر به عواقب زیر خواهد شد:
- ممکن است گاز فندک یا اسپری نشت کرده، منجر به آتش سوزی گردد.
- دمای بالای داخل خودرو می‌تواند منجر به تغییر شکل مواد پلاستیکی، عینک و لنزهای پلاستیکی گردد.
- قوطی نوشابه ممکن است بترکد، منجر به ریختن مایع درون خودرو شده و همچنین می‌تواند در قطعات الکتریکی خودرو اتصالی ایجاد کند.
- فندک‌ها را در خودرو جا نگذارید. اگر فندک درون جعبه داشبورد یا کف خودرو باشد، ممکن است حین قرار دادن وسایل یا تنظیم صندلی تصادفاً روشن شده و منجر به آتش سوزی گردد.
- از اتصال دیسک‌های چسبی به شیشه‌ها یا شیشه جلو خودداری نمایید. از قرار دادن خوشبو کننده هوا روی جلو داشبورد یا جعبه داشبورد خودداری نمایید. دیسک‌های چسبی یا قوطی‌ها می‌توانند همانند لنز عمل کرده، منجر به آتش سوزی درون خودرو شوند.
- اگر شیشه‌های منحنی با لایه‌های همانند صفحات نقره‌ای رنگ پوشانده شده‌اند، از باز گذاشتن درب یا شیشه خودداری نمایید. نور انعکاسی خورشید می‌تواند منجر به این شود که شیشه‌ها همانند لنز عمل کرده، منجر به آتش‌سوزی گردد.
- همواره ترمز دستی را درگیر کرده، دسته دنده را در موقعیت پارک P (خودروهای مجهز به گیربکس اتوماتیک یا CVT) قرار داده، موتور را خاموش کرده و خودرو را قفل نمایید. حین روشن بودن موتور، خودرو را ترک نکنید.
- حین روشن بودن موتور یا بلافاصله پس از خاموش کردن موتور از دست زدن به لوله‌های اگزوز خودداری نمایید. این کار منجر به سوختگی شدید می‌گردد.



هشدار

### ■ حین استراحت درون خودرو

همیشه موتور را خاموش کنید. در غیر این صورت، ممکن است تصادفی دسته دنده را جابه‌جا کرده یا پدال گاز را فشار دهید و در نتیجه منجر به تصادف شده یا می‌تواند به دلیل داغ شدن بیش از حد موتور منجر به آتش سوزی گردد. علاوه بر این، اگر خودرو در مکانی با تهویه نامناسب پارک شده باشد، ممکن است دود آگزوز جمع شده و وارد خودرو شود که می‌تواند منجر به صدمات بسیار جدی جسمی یا حتی مرگ گردد.

### ■ حین ترمزگیری

- حین خیس بودن ترمزها، با دقت بیشتری برانید. زمانی که ترمزها خیس هستند، مسافت ترمزگیری افزایش می‌یابد و می‌تواند منجر به عملکرد متفاوت ترمزهای یک سمت خودرو با سمت دیگر شود. همچنین ممکن است ترمزدستی نتواند خودرو را به طور ایمن نگه دارد.
- اگر نیروی کمکی ترمز عمل نمی‌کند، از حرکت با فاصله کم با دیگر خودروها اجتناب کرده و از رانندگی در سربالایی یا پیچ‌های تند که نیاز به ترمزگیری دارند خودداری نمایید.
- در این شرایط، هنوز ترمزگیری ممکن است، اما پدال ترمز باید محکم‌تر از معمول فشار داده شود. همچنین، مسافت ترمزگیری افزایش می‌یابد. بلافاصله ترمزها را تعمیر نمایید.
- اگر موتور خاموش است، از پمپ کردن ترمز خودداری نمایید.
- هر بار که پدال ترمز را فشار می‌دهید، اندکی از نیروی کمکی ترمزها استفاده می‌شود.
- سیستم ترمز شامل دو سیستم هیدرولیک جداگانه است؛ اگر یکی از سیستم‌ها عمل نکند، سیستم دیگر هنوز در حال عملکرد است. در این حالت، پدال ترمز باید محکم‌تر از معمول فشرده شده و فاصله ترمزگیری نیز افزایش یابد.
- بلافاصله ترمزها را تعمیر نمایید.

### ■ در صورت گیر کردن خودرو (مدل‌های 4WD)

در صورتیکه هرکدام از لاستیک‌ها در هوا معلق می‌باشد یا خودرو در شن یا گل گیر کرده است، از هرزگردی بیش از اندازه چرخ‌ها خودداری نمایید زیرا منجر به صدمه دیدن قطعات محرکه یا خزش خودرو به جلو یا عقب و در نتیجه باعث تصادف می‌گردد.



توجه

### ■ حین راندگی

- حین راندگی از فشار همزمان پدال ترمز و گاز خودداری نمایید، چرا که این کار نیروی محرک را محدود می‌کند.
- ◀ گیربکس اتوماتیک یا CVT
- از فشار پدال گاز یا پدال گاز و پدال ترمز با هم برای نگه داشتن خودرو روی شیب خودداری نمایید.
- ◀ گیربکس معمولی
- فقط زمانی دنده را تعویض کنید که پدال کلاچ را کاملاً فشرده باشید. پس از تعویض دنده، از رها کردن ناگهانی پدال کلاچ خودداری نمایید. این کار منجر به صدمه دیدن کلاچ، گیربکس و دنده‌ها می‌شود.
- برای جلوگیری از صدمه دیدن کلاچ موارد زیر را مد نظر قرار دهید.
  - حین راندگی پای خود را بر روی پدال کلاچ قرار ندهید.
  - این کار منجر به صدمه دیدن کلاچ می‌شود.
  - برای شروع به حرکت و حرکت رو به جلو از دنده 1 استفاده کنید.
  - در غیر اینصورت این کار منجر به صدمه دیدن کلاچ می‌شود.
  - از پدال کلاچ برای نگه داشتن خودرو روی سربالایی استفاده نکنید.
  - در غیر اینصورت این کار منجر به صدمه دیدن کلاچ می‌شود.
- هنگامی که خودرو در حال حرکت است دسته دنده را در دنده عقب R قرار ندهید. این کار منجر به صدمه دیدن کلاچ، گیربکس و دنده‌ها می‌شود.
- **حین پارک خودرو (خودروهای مجهز به گیربکس اتوماتیک یا CVT)**
- همیشه دنده را در پارک P قرار دهید. عدم توجه به این مورد حین فشار تصادفی پدال گاز منجر به حرکت خودرو به جلو یا افزایش سرعت ناگهانی خودرو می‌گردد.
- **از صدمه زدن به قطعات خودرو اجتناب نمایید.**
- از چرخاندن کامل غربیلک فرمان در یک جهت و نگه داشتن در همان حالت به مدت طولانی خودداری نمایید. این کار منجر به صدمه دیدن موتور فرمان با نیروی کمکی می‌شود.
- حین راندگی روی دست اندازه‌های جاده، تا جای ممکن آهسته برانید تا از صدمه دیدن چرخ‌ها، زیر خودرو و دیگر قطعات جلوگیری شود.
- موتورهای دیزلی: بلافاصله پس از راندگی با سرعت بالا یا راندگی در سربالایی، اجازه دهید موتور درجا کار نماید. پس از خنک شدن توربو شارژ، موتور را خاموش نمایید. در غیر این صورت منجر به صدمه دیدن توربو شارژ می‌شود.

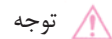

توجه

### ■ در صورت پنچر شدن حین رانندگی

لاستیک پنچر یا صدمه دیده می‌تواند منجر به رخداد شرایط زیر گردد. غربلیک فرمان را محکم گرفته و به تدریج پدال ترمز را فشار دهید تا سرعت خودرو کاهش یابد.

- ممکن است کنترل خودرو سخت باشد.
  - صدای غیرعادی از خودرو شنیده می‌شود و خودرو می‌لرزد.
  - خودرو به طور غیر عادی به یک سمت کشیده شود.
- اطلاعات مربوط به عملکرد در صورت پنچر شدن (← صفحه ۶۴۴)

### ■ رانندگی در جاده آب گرفته

از رانندگی بر روی جاده های آب گرفته پس از بارندگی شدید خودداری نمایید. این کار منجر به وارد آمدن صدمات جدی زیر به خودرو می‌گردد:

- متوقف شدن موتور
  - بوجود آمدن اتصال کوتاه در قطعات الکتریکی
  - صدمه دیدن موتور به دلیل آب گرفتگی
- در صورتی که در جاده آب گرفته رانندگی می‌کنید و خودرو آب گرفته است، از نمایندگی مجاز تویوتا بخواهید که موارد زیر را کنترل کند:
- عملکرد ترمز
  - تغییر کیفیت و کمیت روغن‌های مورد استفاده در موتور، مانند روغن گیربکس، روغن ترانسفر (مدل‌های 4WD)، روغن دیفرانسیل عقب (مدل‌های 4WD) و غیره.
  - شرایط روانکاری برای میل‌گاردان (مدل‌های 4WD)، بلبرینگ‌ها و اتصالات سیستم تعلیق (در جای ممکن) و عملکرد تمامی اتصالات، بلبرینگ‌ها و غیره

## بار و محفظه بار

برای اطلاع از پیشگیری‌های مرتبط با بارگیری، ظرفیت محفظه بار و بار، اطلاعات زیر را در نظر بگیرید:



هشدار

■ چیزهایی که نباید درون محفظه بار قرار داده شود

بارگیری اجسام زیر در محفظه بار می‌تواند منجر به آتش سوزی گردد:

● ظروف محتوی بنزین

● قوطی آرسول (Aerosol)

■ پیشگیری‌های مرتبط با بارگیری

پیشگیری‌های زیر را در نظر بگیرید:

عدم توجه به موارد زیر می‌تواند از فشار دادن صحیح پدال‌ها جلوگیری کرده، دید راننده را مسدود نموده یا منجر به برخورد اجسام به راننده و سرنشینان، در نتیجه تصادف گردد.

● تا جای ممکن بارها و وسایل را درون محفظه بار قرار دهید.

● از چیدن اشیاء در محفظه بار بالاتر از پشتی صندلی‌ها خودداری نمایید.

● از قرار دادن بار و وسایل در مکان‌های زیر خودداری نمایید:

● روی پای راننده

● جلوی پای سرنشین جلو یا صندلی‌های عقب (حین قرار دادن اجسام)

● روی پوشش محفظه بار (در صورت مجهز بودن)

● روی جلو داشبورد

● روی داشبورد

● تمام وسایل را در اتاق سرنشین خودرو محکم کنید.

● حین تا کردن صندلی‌های عقب، اجسام بلند را مستقیماً پشت صندلی‌های جلو قرار ندهید.

● هرگز به کسی اجازه ندهید در محفظه بار بنشیند. این محل برای سرنشینان طراحی نشده است. آن‌ها باید در

صندلی خود نشسته و کمربند ایمنی را محکم ببندند. در غیر اینصورت، در صورت ترمز ناگهانی، تغییر مسیر

ناگهانی یا بروز تصادف، باعث آسیب‌های جسمی جدی یا حتی مرگ می‌شود.



هشدار

### ■ بار و توزیع آن

- از بارگیری بیش از حد درون خودرو خودداری نمایید.
  - از قرار دادن بارها به صورت نامتعادل خودداری نمایید.
- بارگیری نادرست ممکن است منجر به سخت شدن فرمان‌گیری یا کنترل ترمز و در نتیجه صدمات جسمی جدی یا حتی مرگ گردد.

### ■ بارگیری در حمل‌کننده بار سقفی (در صورت مجهز شدن)

پیشگیری‌های زیر را مد نظر قرار دهید:

- بارها را به گونه‌ای قرار دهید که وزن آن‌ها بطور مساوی بین محورهای جلو و عقب توزیع شود.
- در صورت بارگیری بارهای بلند یا عریض، هرگز طول یا عرض کلی خودرو را افزایش ندهید (← صفحه ۶۸۰)
- پیش از رانندگی، از محکم بسته بودن بارها در حمل‌کننده بار سقفی مطمئن شوید.
- بارگیری بار در قسمت حمل‌کننده بار سقفی، باعث افزایش مرکز ثقل خودرو می‌شود. از افزایش سرعت، شروع به حرکت ناگهانی، فرمان‌گیری سریع، ترمزهای ناگهانی یا حرکت (مانور) ناگهانی خودداری نمایید، در غیر این صورت باعث از دست دادن کنترل یا واژگون شدن خودرو به دلیل عملکرد نادرست خودرو و در نتیجه آسیب‌های جسمی جدی یا حتی مرگ می‌شود.
- در صورت رانندگی در مسافت‌های طولانی، جاده‌های ناهموار، یا با سرعت بالا، خودرو را متوقف کرده و از قرار داشتن بارها در جای خود مطمئن شوید.
- وزن بارها در قسمت حمل‌کننده بار سقفی نباید بیش‌تر از 85 kg (187.4 lb) باشد.

توجه

### ■ بارگیری در قسمت حمل‌کننده بار سقفی (در صورت مجهز بودن)

از خراشیده شدن سطح سان روف (در صورت مجهز بودن) جلوگیری نمایید.

### یدک کشیدن تریلر (به جز کشور آفریقای جنوبی)

تویوتا یدک کشیدن تریلر با خودرو را توصیه نمی‌کند، همچنین تویوتا نصب یدک کش یا استفاده از نگه دارنده یدک کش برای حمل ویلچر، اسکوتر، دوچرخه و غیره را توصیه نمی‌کند. خودروی شما برای یدک کشیدن یا برای نصب نگه دارنده یدک کش حمل اجسام طراحی نشده است.

ظرفیت یدک کش: 0kg (0lb)



### یدک کشیدن تریلر (مخصوص کشور آفریقای جنوبی)

خودروی شما بعنوان خودروی حمل سرنشین طراحی شده است. یدک کشیدن تریلر تأثیر بدی بر روی قابلیت هدایت خودرو، عملکرد، ترمزگیری، حفظ تعادل و مصرف سوخت خودرو دارد. ایمنی و رضایتمندی شما به استفاده مناسب از تجهیزات و انجام رفتارهای آگاهانه در رانندگی بستگی دارد. جهت حفظ ایمنی خود و دیگران، از بارگیری بیش از اندازه خودرو یا تریلر خودداری نمایید. برای یدک کشیدن ایمن تریلر، مراقبت زیادی انجام داده و خودرو را با توجه به مشخصات تریلر و شرایط عملکردی آن برانید. گارانتی شرکت تویوتا شامل صدمه دیدن یا نقص بوجود آمده در خودرو بدلیل یدک کشیدن تریلر با اهداف تجاری نمی‌شود. برای کسب اطلاعات بیشتر در مورد تجهیزات اضافی مانند کیت‌های یدک کشی و غیره با نمایندگی مجاز تویوتا تماس بگیرید.

### ♦ محدودیت‌های وزن

ظرفیت یدک کشیدن مجاز، GVM (وزن ناخالص خودرو)، MPAC (حداکثر ظرفیت مجاز اکسل)، و مقدار بار مجاز روی میله کشش را قبل از یدک کشیدن بررسی نمایید. (← صفحه ۶۸)

### ♦ پایه / نگه‌دارنده یدک‌کش

تویوتا استفاده از پایه و نگه‌دارنده شرکت تویوتا را برای خودرو شما توصیه می‌کند. دیگر محصولات از نوع مناسب و دارای کیفیت قابل رقابت نیز می‌تواند مورد استفاده قرار گیرد.



## اتصال چراغ‌های تریلر

در صورت نصب چراغ‌های تریلر توصیه می‌شود با نمایندگی مجاز تویوتا مشورت نمایید. زیرا نصب نادرست باعث صدمه دیدن چراغ‌های خودرو می‌گردد. حین نصب چراغ‌های تریلر مطابق با قوانین کشور خود اقدام نمایید.

## نکات مهم مرتبط با بارگیری تریلر

## ■ وزن کلی تریلر و بار مجاز روی میله کشش

## ① وزن کلی تریلر

وزن خود تریلر به اضافه بار تریلر باید حداکثر ظرفیت یدک کشیدن باشد.

افزایش وزن تریلر از حد مجاز خطرناک می‌باشد.

(← صفحه ۶۸۱)

در صورت یدک کشیدن تریلر، از اتصال دهنده یا تثبیت کننده اصطکاک (وسیله کنترل نوسان) استفاده نمایید.

## ② بار مجاز روی میله کشش

بار تریلر را طوری قرار دهید که بار روی میله کشش بیش از 25 kg (55.1 lb) یا 4% ظرفیت یدک کش باشد. از افزایش

بار غیرمجاز روی میله کشش بیش از میزان مشخص شده خودداری نمایید. (← صفحه ۶۸۱)

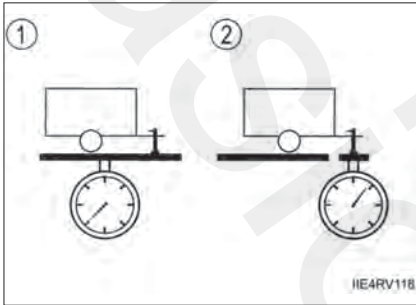

■ برچسب مشخصات (برچسب سازنده خودرو)

① وزن ناخالص خودرو

وزن راننده، سرنشینان، بار، نگه‌دارنده، یدک‌کش، وزن خالص خودرو و بار روی میله کشش نباید بیش‌تر از وزن ناخالص خودرو یعنی بیش‌تر از 100 kg (220.5 lb) باشد، افزایش وزن ناخالص خودرو از حد مجاز خطرناک است.

② حداکثر ظرفیت مجاز اکسل عقب

وزنی که اکسل عقب می‌تواند تحمل کند نباید بیش‌تر از حداکثر ظرفیت مجاز اکسل یعنی تا 15% یا بیش‌تر باشد. افزایش حداکثر ظرفیت مجاز اکسل عقب بیش از حد مجاز خطرناک است.

مقدار ظرفیت یدک‌کشی ناشی از انجام تست در سطح دریا است. توجه داشته باشید که خروجی موتور و ظرفیت یدک‌کشی در ارتفاع از سطح دریا کاهش می‌یابد.

◀ تیپ B

◀ تیپ A

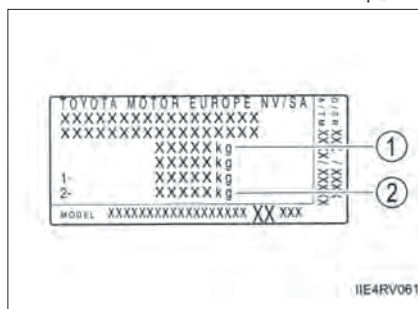
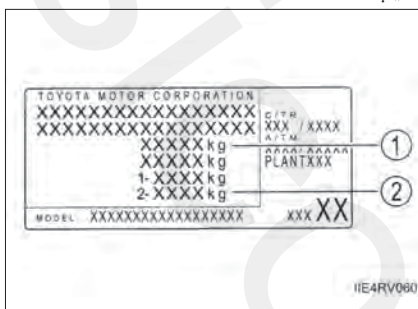

⚠ هشدار

■ در صورتیکه بارگیری بیش از میزان مجاز روی اکسل یا وزن ناخالص خودرو بیش از میزان مجاز باشد.

از افزایش دادن سرعت بیش از حد مجاز مشخص شده برای یدک کشیدن تریلر در زمان آب‌بندی یا 100 km/h (62 mph) خودداری نمایید. هرکدام که کم‌تر باشد.

در غیر اینصورت منجر به بروز تصادف و آسیب‌های جسمی جدی یا حتی مرگ می‌گردد.

موقعیت نصب پایه، نگه دارنده و تویی نگه دارنده یدک کش

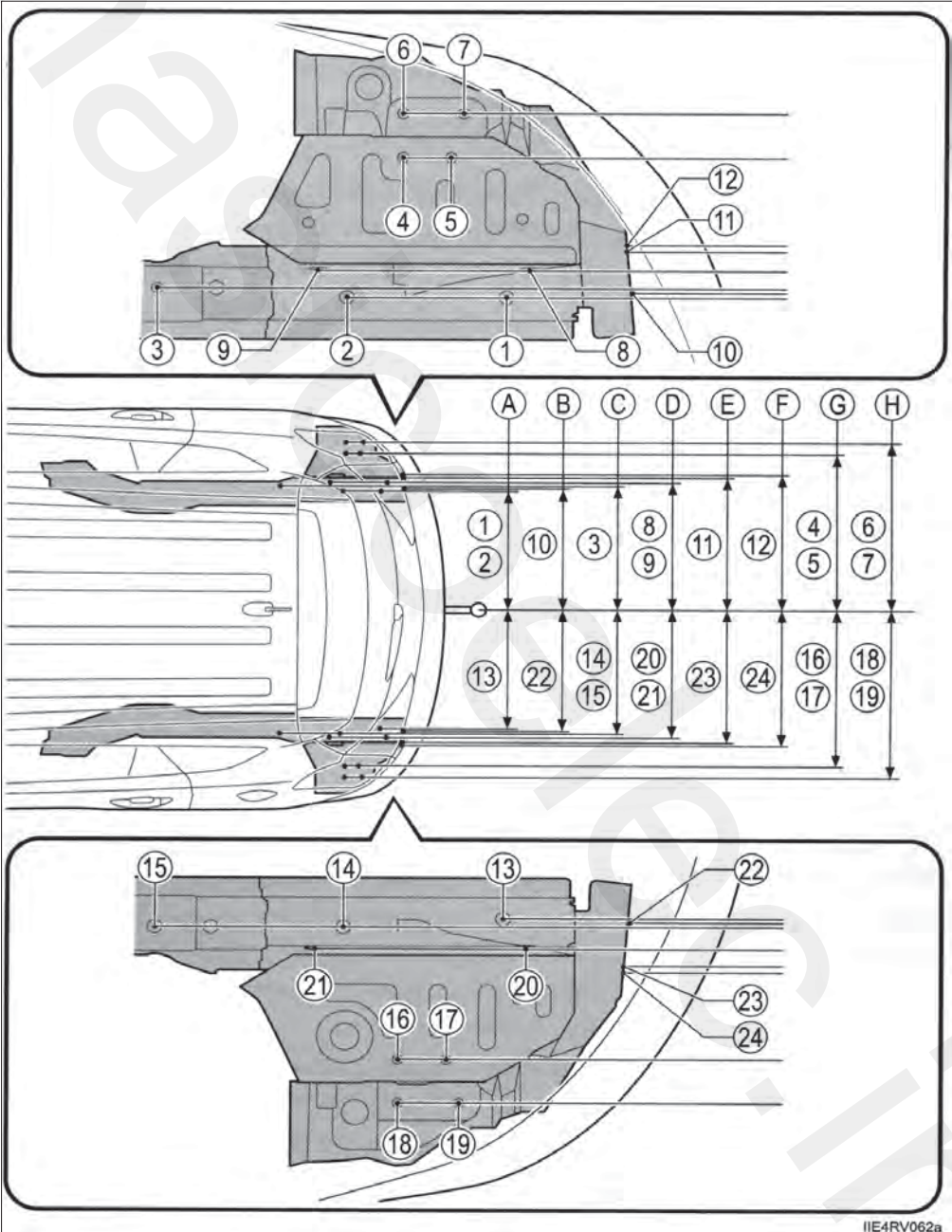

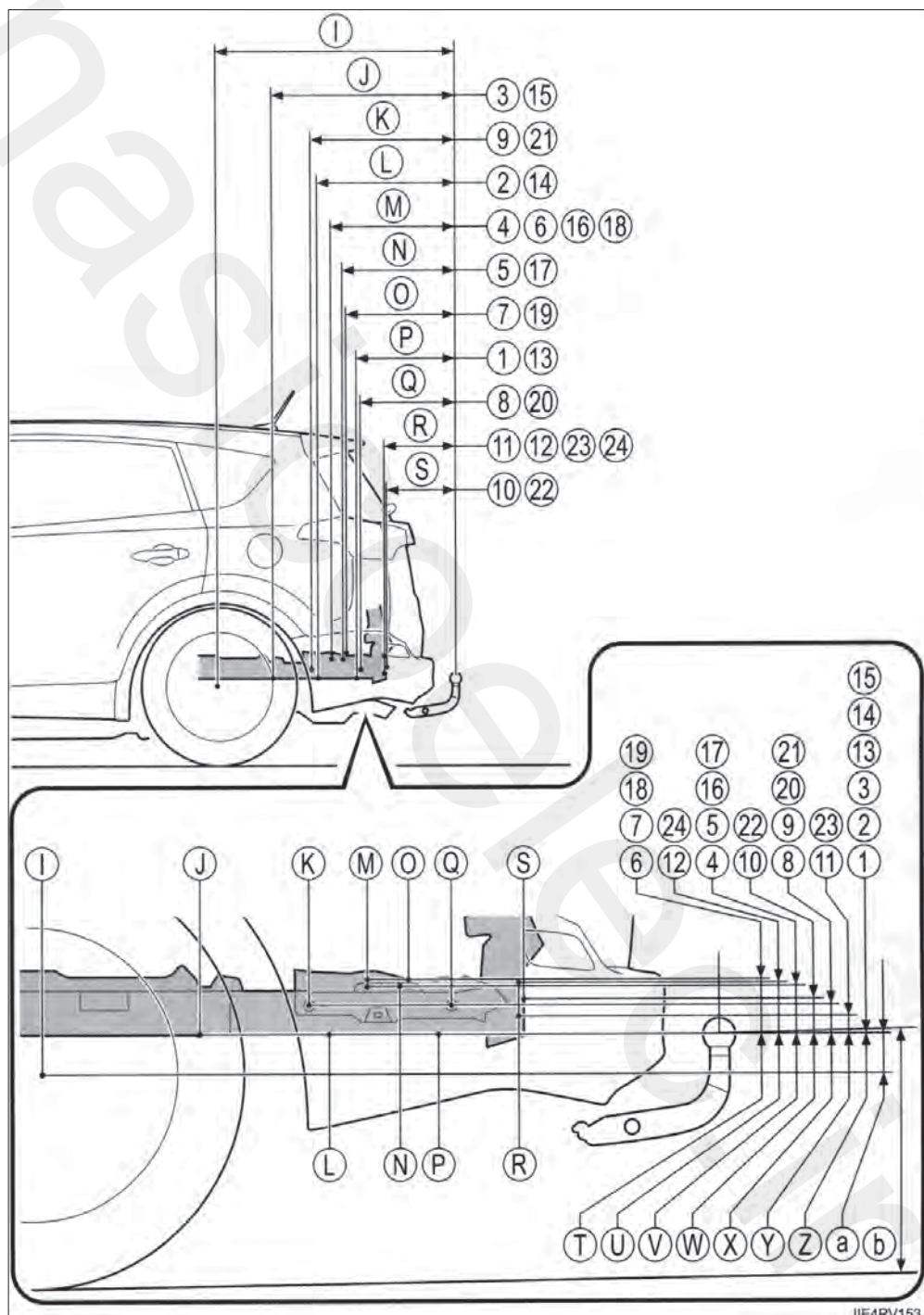

- |                         |                       |
|-------------------------|-----------------------|
| (A) 546 mm (21.5 in.)   | (P) 453 mm (17.8 in.) |
| (B) 550 mm (21.7 in.)   | (Q) 432 mm (17.0 in.) |
| (C) 551 mm (21.7 in.)   | (R) 320 mm (12.6 in.) |
| (D) 583 mm (23.0 in.)   | (S) 315 mm (12.4 in.) |
| (E) 602 mm (23.7 in.)   | (T) 72 mm (2.8 in.)   |
| (F) 609 mm (24.0 in.)   | (U) 72 mm (2.8 in.)   |
| (G) 713 mm (28.1 in.)   | (V) 67 mm (2.6 in.)   |
| (H) 765 mm (30.1 in.)   | (W) 45 mm (1.8 in.)   |
| (I) 10.89 mm (42.9 in.) | (X) 40 mm (1.6 in.)   |
| (J) 837 mm (33.0 in.)   | (Y) 27 mm (1.1 in.)   |
| (K) 662 mm (26.1 in.)   | (Z) 1 mm (0.04 in.)   |
| (L) 629 mm (24.8 in.)   | (a) 108 mm (4.3 in.)  |
| (M) 568 mm (22.4 in.)   | (b) 375mm (14.8 in.)* |
| (N) 515 mm (20.3 in.)   |                       |
| (O) 501 mm (19.7 in.)   |                       |

وزن ناخالص خودرو : \*

### ■ مشخصات لاستیک

● فشار باد لاستیک را تا 20.0kPa (0.2 kgf/Cm<sup>2</sup> یا 3psi) را بیش‌تر از مقدار توصیه شده حین یدک کشیدن افزایش دهید. (← صفحه ۶۹۶)

● فشار باد لاستیک‌های تریلر را با توجه به وزن کلی تریلر و مقدار توصیه شده توسط سازنده تریلر افزایش دهید.

### ■ برنامه آب‌بندی خودرو

تویوتا توصیه می‌کند در 800km اولیه در خودروهایی که بخش انتقال نیروی جدید نصب شده است جهت یدک کشیدن تریلر نباید مورد استفاده قرار گیرد.

### ■ بررسی‌های ایمنی قبل از یدک کشیدن

● حداکثر محدودیت بارگیری برای پایه، نگه‌دارنده و تویی نگه‌دارنده یدک‌کش را کنترل و بررسی نمایید. این مقدار نباید پیش از حداکثر مجاز باشد. به خاطر داشته باشید که وزن اتصال‌دهنده تریلر به مقدار بار خودرو اضافه می‌شود. همچنین از قرار داشتن وزن بار خودرو در محدوده مجاز اطمینان حاصل نمایید. (← صفحه ۲۱۴)

● از ایمنی بارگیری تریلر مطمئن شوید.

● اگر ترافیک پشت خودرو از طریق آینه‌های خودرو قابل دیدن نباشد، آینه‌های بغل تکمیلی را نیز به خودرو اضافه نمایید. بازوی باز شده این آینه‌ها را در دو طرف خودرو تنظیم کنید بطوریکه آن‌ها حداکثر محدوده دید را در پشت خودرو ارائه نمایند.

### ■ تعمیر و نگهداری

● هنگام استفاده از خودرو برای یدک کشیدن، با توجه به اضافه بار بیش از اندازه روی خودرو در مقایسه با رانندگی عادی، برنامه تعمیر و نگهداری را در دفعات بیش‌تری انجام دهید.

● پس از یدک کشیدن حدود 1000 km (600miles)، تمام پیچ‌های تویی نگه‌دارنده و پایه را آچارکشی کنید.

توجه **■ در صورتیکه تقویت‌کننده سپر عقب از آلومینیوم باشد**

مطمئن شوید که قسمت پایه فولادی در تماس مستقیم با این محدوده نباشد. در صورت تماس فولاد و آلومینیوم، واکنش مشابه با خوردگی ایجاد می‌شود که باعث ضعیف شدن محل اتصال و صدمه دیدن آن می‌شود. حین اتصال پایه فولادی از یک بازدارنده زنگ‌زدگی در قسمت‌های اتصال استفاده نمایید.

**نحوه هدایت**

در خودرو شما عملکرد یدک کشیدن تریلر به‌گونه‌ای متفاوت انجام می‌شود. جهت جلوگیری از بروز تصادف، آسیب‌های جسمی جدی و یا مرگ هنگام یدک کشیدن موارد زیر را به خاطر داشته باشید:

**■ بررسی اتصالات بین تریلر و چراغ‌ها**

● قبل از شروع مجدد به رانندگی، مسافت کوتاهی را طی کنید خودرو را متوقف کرده و عملکرد اتصالات بین تریلر و چراغ‌ها را کنترل و بررسی نمایید.

**■ رانندگی کردن با تریلر متصل شده**

- در هنگام نیاز به دور زدن، توقف یا حرکت با دنده عقب با تریلر متصل شده، آن را در محدوده‌ای بدون عبور و مرور یا با ترافیک سبک انجام دهید.
- هنگام حرکت با دنده عقب با تریلر متصل شده، قسمتی از غربیلک فرمان را که نزدیک تر به خودتان است رامحکم گرفته و جهت حرکت عقربه‌های ساعت بچرخانید تا تریلر به سمت چپ حرکت کند یا خلاف حرکت عقربه‌های ساعت بچرخانید تا تریلر به سمت راست حرکت کند. برای جلوگیری از بروز خطا در فرمان‌گیری، همواره غربیلک فرمان را در فواصل کوتاه بچرخانید. از شخصی به عنوان راهنما در هنگام حرکت با دنده عقب برای کاهش احتمال تصادف کمک بگیرید.

#### ■ افزایش فاصله بین خودروها

در صورت رانندگی با سرعت 10 km/h (6 mph)، فاصله بین شما و خودروی جلویی باید برابر یا بیش از مجموع طول خودرو و تریلر روی هم باشد. از ترمزگیری ناگهانی که باعث سرخوردن خودرو می‌شود خودداری نمایید. در غیر این صورت، کنترل خودرو را ممکن است بویژه هنگام رانندگی روی جاده‌های خیس یا لغزنده از دست بدهید.

#### ■ افزایش سرعت ناگهانی / فرمان‌گیری / دور زدن

انجام فرمان‌گیری سریع هنگام یدک کشیدن منجر به بروز برخورد تریلر با خودرو شما می‌شود. قبل از دور زدن سرعت را کاهش داده و برای جلوگیری از ترمزگیری ناگهانی به آرامی و با دقت دور بزنید.

#### ■ نکات مهم مرتبط با دور زدن

هنگام دور زدن چرخ‌های تریلر نزدیک‌تر به قسمت داخلی دایره پیچ نسبت به چرخ‌های خودرو حرکت می‌کند. برای انجام این کار، دایره دور زدن را بزرگتر از زمان دور زدن نرمال در نظر بگیرید.

#### ■ نکات مهم مرتبط با حفظ تعادل خودرو

پایداری خودرو هنگام حرکت روی سطح جاده‌های ناهموار و وزش شدید باد در جهت مخالف تحت تأثیر قرار دارد. خودرو ممکن است در اثر عبور اتوبوس یا کامیون‌های بزرگ دچار حرکت نوسانی شود. هنگام عبور از کنار این خودروها بخش انتهایی خودروی خود را کنترل و بررسی نمایید. به محض روی دادن چنین حالتی، بلافاصله سرعت خودرو را با فشار دادن آهسته پدال ترمز کاهش دهید. هنگام ترمزگیری همواره فرمان را در جهت مستقیم قرار دهید.

#### ■ عبور از کنار خودروهای دیگر

مجموع کل طول خودروی خود و تریلر را در نظر گرفته و قبل از تغییر لاین از فاصله مناسب بین خودروها مطمئن شوید.



### ■ مشخصات گیربکس

◀ خودروهای مجهز به گیربکس اتوماتیک

برای حفظ راندمان ترمز موتور، حین استفاده از ترمز موتور از گیربکس در موقعیت D استفاده نکنید. در حالت S، موقعیت محدوده تعویض دنده گیربکس باید در دنده 4 یا دنده پایین تر باشد. (← صفحه ۲۴۲)

◀ خودروهای مجهز به گیربکس CVT

برای حفظ راندمان ترمز موتور، حین استفاده از ترمز موتور از گیربکس در موقعیت D استفاده نکنید. در گیربکس‌های ۷ سرعته اسپرت با تعویض دنده ترتیبی موقعیت دنده باید در دنده 4 یا دنده پایین تر باشد. (← صفحه ۲۵۶)

◀ خودروهای مجهز به گیربکس معمولی

برای حفظ راندمان ترمز موتور و عملکرد شارژ سیستم، هنگام استفاده از ترمز موتور از موقعیت دنده 4 یا دنده سبک تر برای موتور 2AD-FTV و موقعیت دنده 5 با دنده سبکتر برای موتور 3ZR-FE استفاده نکنید. (← صفحه ۲۶۱)

### ■ در صورت داغ شدن موتور

یدک کشیدن تریلر بارگیری شده در جاده‌های طولانی با شیب زیاد، درجه حرارت موتور را به میزان  $30^{\circ}\text{C}$  ( $85^{\circ}\text{F}$ ) افزایش می‌دهد و در نتیجه موتور داغ می‌شود، اگر گیج درجه حرارت مایع خنک‌کننده موتور، داغ شدن موتور را نشان دهد، بلافاصله سیستم تهویه مطبوع (ایرکondیشن) را خاموش کرده و از جاده خارج شوید و خودرو را در محل امنی متوقف کنید. (← صفحه ۶۷۱)

### ■ پارک کردن خودرو

همواره از بلوک مانع زیر چرخ‌های هم‌خودرو و هم تریلر استفاده نمایید. ترمز دستی را محکم درگیر کرده و دسته دنده را در موقعیت پارک P در خودروهای مجهز به گیربکس اتوماتیک و CVT و دنده 1 یا دنده عقب R در خودروهای مجهز به گیربکس معمولی قرار دهید.



هشدار

تمام دستورالعمل‌های توضیح داده شده در این بخش را انجام دهید.  
 در غیراینصورت باعث بروز تصادف و در نتیجه آسیب‌های جسمی جدی و مرگ می‌شود.

- **پیشگیری‌های مرتبط با یدک کشیدن تریلر**  
 هنگام یدک کشیدن، مطمئن شوید که هیچکدام از وزن‌ها از حد مجاز بالاتر نباشد. (← صفحه ۲۱۴)
- **جلوگیری از بروز تصادف یا آسیب جسمی**  
 هنگام یدک کشیدن تریلر، از سیستم کروز کنترل (در صورت مجهز بودن) استفاده نکنید.
- **سرعت خودرو هنگام یدک کشیدن**  
 حداکثر سرعت مجاز (قانونی) را برای یدک کشیدن تریلر در نظر بگیرید.
- **قبل از حرکت در سرازیری یا شیب‌های طولانی**  
 سرعت را کاهش داده و موقعیت دسته دنده را در دنده سنگین قرار دهید. با این وجود، هرگز حین حرکت در سرازیری یا جاده‌های با شیب طولانی موقعیت دسته دنده را بطور ناگهانی در دنده سنگین قرار ندهید.
- **عملکرد پدال ترمز**  
 از فشار دادن و نگه داشتن پدال ترمز به مدت طولانی خودداری کنید، در غیراینصورت باعث داغ شدن ترمزها و کاهش تأثیر عملکرد ترمزگیری می‌شود.



توجه

- **چراغ‌های تریلر را بصورت دستی (غیراستاندارد) متصل نکنید.**  
 اتصال دستی (غیراستاندارد) چراغ‌های تریلر باعث صدمه دیدن و بوجود آمدن نقص در سیستم برق خودرو می‌شود.



## سوئیچ موتور (خودروهای فاقد سیستم ورود و استارت هوشمند)

## استارت زدن موتور

◀ خودروهای مجهز به گیربکس اتوماتیک یا CVT (موتور بنزینی)

- 1 درگیر بودن ترمز دستی را کنترل نمایید.
- 2 قرار داشتن دسته دنده در پارک P را کنترل نمایید
- 3 پدال ترمز را محکم فشار دهید.
- 4 سوئیچ موتور را در موقعیت استارت "START" قرار داده و موتور را استارت بزنید.



◀ خودروهای مجهز به گیربکس اتوماتیک (موتور دیزلی)

- 1 درگیر بودن ترمز دستی را کنترل نمایید
  - 2 قرار داشتن دسته دنده در پارک P را کنترل نمایید.
  - 3 پدال ترمز را محکم فشار دهید.
  - 4 سوئیچ خودرو را در موقعیت روشن "ON" قرار دهید.
- چراغ نشانگر  روشن می‌شود.
- 5 پس از خاموش شدن چراغ نشانگر , سوئیچ خودرو را در موقعیت "START" قرار داده و موتور را استارت بزنید.

◀ خودروهای مجهز به گیربکس معمولی (موتور بنزینی)

- 1 درگیر بودن ترمز دستی را کنترل نمایید.
- 2 قرار داشتن دسته دنده در دنده خلاص (N) را کنترل نمایید.
- 3 پدال کلاچ را محکم فشار دهید.
- 4 سوئیچ موتور را در موقعیت استارت "START" قرار داده و موتور را استارت بزنید

◀ خودروهای مجهز به گیربکس معمولی (موتور دیزلی)

- 1 درگیر بودن ترمز دستی را کنترل نمایید.
  - 2 قرار داشتن دسته دنده در دنده خلاص (N) را کنترل نمایید.
  - 3 پدال کلاچ را محکم فشار دهید.
  - 4 سوئیچ خودرو را در موقعیت روشن "ON" قرار دهید.
- چراغ نشانگر  روشن می‌شود.
- 5 پس از خاموش شدن چراغ نشانگر , سوئیچ خودرو را در موقعیت "START" قرار داده و موتور را استارت بزنید.

### تغییر موقعیت سوئیچ موتور

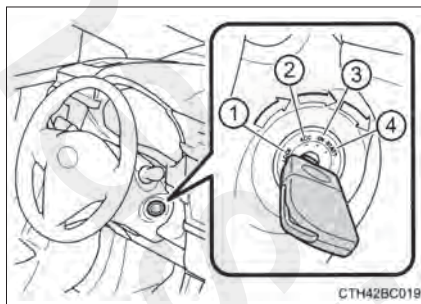

#### ① قفل "LOCK"

غریبک فرمان قفل شده و سوئیچ را می‌توانید خارج نمایید (خودروهای مجهز به گیربکس اتوماتیک یا CVT : حین قرار داشتن دسته دنده در موقعیت P، سوئیچ را می‌توانید خارج نمایید).

#### ② تجهیزات جانبی "ACC"

برخی تجهیزات الکتریکی همانند سیستم صوتی قابل استفاده هستند.

#### ③ روشن "ON"

تمام تجهیزات الکتریکی قابل استفاده هستند

#### ④ استارت "START"

موقعیت استارت زدن موتور

■ چرخاندن سوئیچ از موقعیت تجهیزات جانبی "ACC" به موقعیت "LOCK"

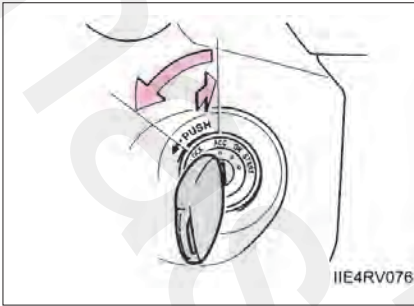

- 1] دسته دنده را در موقعیت پارک P (خودروهای مجهز به گیربکس اتوماتیک یا CVT) یا دنده خلاص N (خودروهای مجهز به گیربکس معمولی) قرار دهید. (← صفحه ۲۳۹، ۲۵۲، ۲۶۱)
- 2] سوئیچ خودرو را به داخل فشار داده و آن را به موقعیت "LOCK" بچرخانید.

■ اگر موتور روشن نمی‌شود

ممکن است سیستم ایموبلایزر موتور غیر فعال نشده باشد (← صفحه ۸۹) با نمایندگی مجاز تویوتا تماس حاصل نمایید.

■ اگر قفل غربلیک فرمان باز نمی‌شود

حین استارت زدن موتور، ممکن است سوئیچ در موقعیت "LOCK" گیر کند. برای آزاد کردن، حین حرکت آرام غربلیک فرمان به راست و چپ، سوئیچ را بچرخانید.

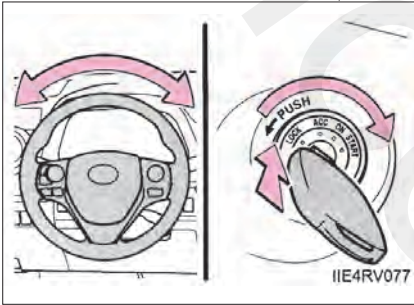

■ عملکرد یادآوری سوئیچ

اگر حین قرار داشتن سوئیچ موتور در وضعیت "LOCK" یا تجهیزات جانبی "ACC" درب سمت راننده باز شود، آژیر به صدا در آمده، برداشتن سوئیچ را به شما یادآوری می‌کند.

**هشدار** **حین استارت زدن موتور**

همیشه وقتی روی صندلی راننده نشسته‌اید موتور را استارت بزنید. از فشار دادن پدال گاز حین استارت زدن موتور تحت هر شرایطی خودداری نمایید. این کار ممکن است منجر به تصادف، در نتیجه صدمات جسمی جدی یا حتی مرگ گردد.

**هشدار حین رانندگی**

هنگام رانندگی سوئیچ را در موقعیت "LOCK" قرار ندهید. اگر حین حرکت خودرو، در حالت اضطراری مجبورید سوئیچ را در موقعیت خاموش OFF قرار دهید، سوئیچ را به تجهیزات جانبی "ACC" بچرخانید تا موتور متوقف شود. توقف موتور در حال رانندگی می‌تواند منجر به بروز تصادف گردد. (← صفحه ۶۰۵)

**توجه** **برای جلوگیری از خالی شدن باتری**

حین خاموش بودن موتور، سوئیچ موتور را به مدت طولانی در موقعیت تجهیزات جانبی "ACC" یا روشن "ON" نگه ندارید.

**حین استارت زدن موتور**

- هر بار بیشتر از ۳۰ ثانیه استارت نزنید. در غیراینصورت استارت و سیستم سیم‌کشی به شدت داغ می‌شود.
- از گاز دادن به موتور سرد خودداری نمایید.
- اگر موتور به سختی روشن می‌شود یا موتور به دفعات خاموش می‌شود، بلافاصله برای کنترل خودرو به نمایندگی مجاز تویوتا مراجعه نمایید.

## سوئیچ موتور (خودروهای مجهز به سیستم ورود و استارت هوشمند)

انجام موارد زیر حین همراه داشتن سوئیچ الکترونیکی، موتور را روشن کرده یا وضعیت سوئیچ موتور را تغییر می‌دهد.

## استارت زدن موتور

◀ خودروهای مجهز به صفحه نمایش چندمنظوره (تیپ A)

1 درگیر بودن ترمز دستی را کنترل نمایید.

2 خودروهای مجهز به گیربکس اتوماتیک یا CVT: قرار داشتن دسته دنده در موقعیت پارک P را کنترل نمایید.

خودروهای مجهز به گیربکس معمولی:

قرار داشتن دسته دنده در موقعیت خلاص N را کنترل نمایید.

3 خودروهای مجهز به گیربکس اتوماتیک یا CVT: پدال ترمز را محکم فشار دهید.

چراغ نشانگر سیستم ورود و استارت هوشمند (سبز رنگ) روشن می‌شود. اگر چراغ نشانگر روشن نشود، موتور استارت نمی‌خورد.

خودروهای مجهز به گیربکس معمولی:

پدال کلاچ را محکم فشار دهید.

چراغ نشانگر سیستم ورود و استارت هوشمند (سبز رنگ) روشن می‌شود. اگر چراغ نشانگر روشن نشود، موتور استارت نمی‌خورد.

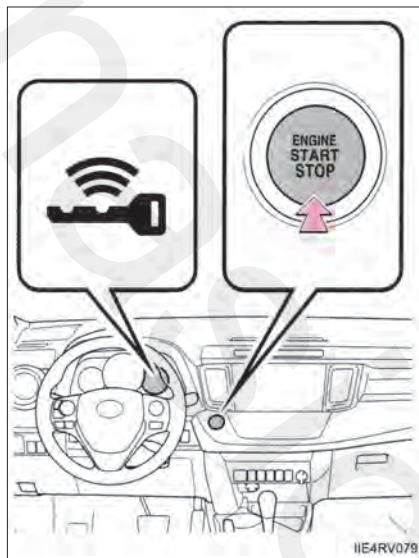

4 دکمه استارت موتور را فشار دهید.

موتور تا روشن شدن یا به مدت ۳۰ ثانیه (هرکدام کوتاه‌تر باشد) استارت می‌خورد. تا زمانی که موتور کاملاً روشن شود، پدال ترمز را فشار دهید. موتور دیزلی: چراغ نشانگر ۰۰ روشن می‌شود. پس از خاموش شدن این چراغ نشانگر، موتور استارت می‌خورد. موتورهای دیزل قابلیت روشن شدن در هر موقعیت سوئیچ را دارند.



◀ خودروهای مجهز به صفحه نمایش چندمنظوره (تیپ B)

1 در گیر بودن ترمز دستی را کنترل نمایید.

2 خودروهای مجهز به گیربکس اتوماتیک یا CVT:

قرار داشتن دسته دنده در موقعیت پارک P را کنترل نمایید.

خودروهای مجهز به گیربکس معمولی:

قرار داشتن دسته دنده در موقعیت خلاص N را کنترل نمایید.

3 خودروهای مجهز به گیربکس اتوماتیک یا CVT:

پدال ترمز را محکم فشار دهید.

چراغ  بر روی صفحه نمایش چند منظوره روشن می‌شود. در صورت روشن نشدن چراغ، موتور استارت نمی‌خورد.

خودروهای مجهز به گیربکس معمولی:

پدال کلاچ را محکم فشار دهید.

چراغ  بر روی صفحه نمایش چند منظوره روشن می‌شود. در صورت روشن نشدن چراغ، موتور استارت نمی‌خورد.

4 دکمه استارت موتور را فشار دهید.

موتور تا روشن شدن یا به مدت ۳۰ ثانیه (هرکدام که کوتاه‌تر

باشد) استارت می‌خورد.

تا زمانی که موتور کاملاً روشن شود، پدال ترمز را فشار دهید.

موتور دیزلی: چراغ نشانگر  روشن می‌شود. پس از

خاموش شدن این چراغ نشانگر، موتور استارت می‌خورد.

موتورهای دیزل قابلیت روشن شدن در هر موقعیت سوئیچ

را دارند.

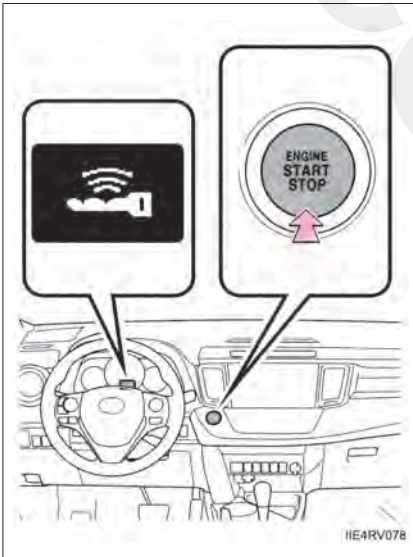

### متوقف نمودن موتور

- ◀ خودروهای مجهز به صفحه نمایش چندمنظوره (تیپ A)
- 1] خودرو را متوقف نمایید
  - 2] خودروهای مجهز به گیربکس اتوماتیک یا CVT:  
دسته دنده را در موقعیت پارک P قرار دهید.  
خودروهای مجهز به گیربکس معمولی:  
دسته دنده را در دنده خلاص N قرار دهید.
  - 3] ترمز دستی را درگیر نمایید. (← صفحه ۲۶۷)
  - 4] سوئیچ موتور را فشار دهید.
  - 5] پدال ترمز را رها کرده و خاموش شدن چراغ نشانگر سیستم ورود و استارت هوشمند (سبزنگ) را کنترل نمایید.
- ◀ خودروهای مجهز به صفحه نمایش چند منظوره (تیپ B):
- 1] خودرو را متوقف نمایید
  - 2] خودروهای مجهز به گیربکس اتوماتیک یا CVT:  
دسته دنده در موقعیت پارک P قرار دهید.  
خودروهای مجهز به گیربکس معمولی:  
دسته دنده را در دنده خلاص N قرار دهید.
  - 3] ترمز دستی را درگیر نمایید. (← صفحه ۲۶۷)
  - 4] سوئیچ موتور را فشار دهید.
  - 5] پدال ترمز را رها کرده و خاموش شدن پیغام "POWER ON" روی صفحه نمایش چندمنظوره را کنترل نمایید.

### تغییر موقعیت سوئیچ موتور

حین آزاد بودن پدال ترمز و با فشار دادن سوئیچ موتور می‌توان موقعیت سوئیچ را تغییر داد. (هر بار با فشار دادن سوئیچ موتور، موقعیت سوئیچ تغییر می‌کند.)

◀ خودروهای مجهز به صفحه نمایش چندمنظوره (تیپ A) خاموش Off\*

چراغ‌های موقعیت اضطراری (فلاشر) را می‌توان استفاده نمود.

چراغ سبز نشانگر سیستم ورود و استارت هوشمند خاموش است.

#### وضعیت تجهیزات جانبی ACCESSORY

برخی تجهیزات الکتریکی همانند سیستم صوتی قابل استفاده هستند.

چراغ سبز نشانگر سیستم ورود و استارت هوشمند آهسته چشمک می‌زند.

#### وضعیت روشن IGNITION ON

تمامی تجهیزات الکتریکی قابل استفاده است.

چراغ سبز نشانگر سیستم ورود و استارت هوشمند آهسته چشمک می‌زند.

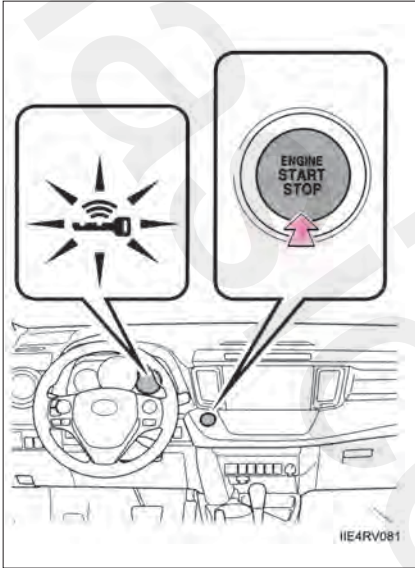

\* : خودروهای مجهز به گیربکس اتوماتیک یا CVT: اگر حین خاموش کردن موتور، دسته دنده در هر موقعیتی بجز پارک P قرار داشته باشد، سوئیچ موتور به وضعیت تجهیزات جانبی ACCESSORY تغییر می‌کند نه به وضعیت خاموش.

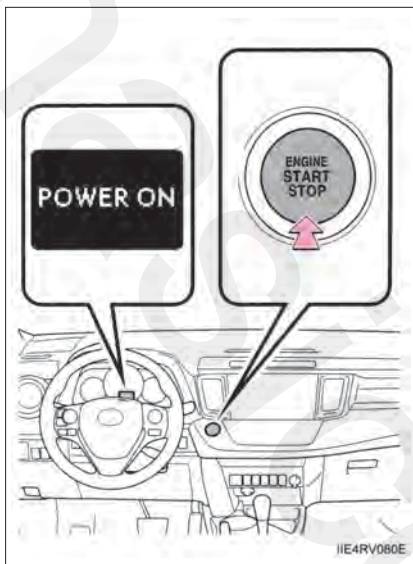

◀ خودروهای مجهز به صفحه نمایش چندمنظوره (تیپ B) خاموش \*Off

چراغ‌های موقعیت اضطراری (فلاشر) را می‌توان استفاده نمود.

صفحه نمایش چند منظوره خاموش است.

وضعیت تجهیزات جانبی ACCESSORY

برخی تجهیزات الکتریکی همانند سیستم صوتی قابل استفاده هستند.

پیغام "POWER ON" در صفحه نمایش چند منظوره نمایش داده می‌شود.

وضعیت روشن IGNITION ON

تمامی تجهیزات الکتریکی قابل استفاده است.

پیغام (POWER ON) در صفحه نمایش چندمنظوره نمایش داده می‌شود.

\* : خودروهای مجهز به صفحه نمایش چندمنظوره

خودروهای مجهز به گیربکس اتوماتیک یا CVT: اگر حین خاموش کردن موتور، دسته دنده در هر موقعیتی بجز پارک P قرار داشته باشد، سوئیچ موتور به وضعیت تجهیزات جانبی ACCESSORY تغییر می‌کند نه به وضعیت خاموش.

### حین متوقف نمودن موتور با دسته دنده در موقعیتی بجز پارک P (فقط خودروهای مجهز به گیربکس اتوماتیک یا CVT)

اگر موتور حین قرار داشتن دسته دنده در موقعیتی بجز پارک P متوقف شود. سوئیچ موتور خاموش نشده و در عوض به وضعیت تجهیزات جانبی ACCESSORY تغییر وضعیت می‌دهد. برای خاموش کردن، مراحل زیر را انجام دهید:

◀ خودروهای مجهز به صفحه نمایش چندمنظوره (تیپ A)

1 درگیر بودن ترمز دستی را کنترل نمایید.

2 دسته دنده را در پارک P قرار دهید.

3 چشمک زدن آهسته چراغ سبز نشانگر سیستم ورود و استارت هوشمند را کنترل کرده و سپس سوئیچ موتور را یکبار فشار دهید.

4 کنترل کنید که چراغ سبز نشانگر سیستم ورود و استارت هوشمند خاموش شده باشد.

◀ خودروهای مجهز به صفحه نمایش چند منظوره (تیپ B)

1 درگیر بودن ترمز دستی را کنترل نمایید.

2 دسته دنده را در پارک P قرار دهید.

3 نمایش پیغام "POWER ON" را روی صفحه نمایش چندمنظوره کنترل کرده و سپس سوئیچ موتور را یکبار فشار دهید.

4 عدم نمایش پیغام "POWER ON" روی صفحه نمایش چندمنظوره را کنترل نمایید.

**■ عملکرد خاموش شدن اتوماتیک**

◀ خودروهای مجهز به گیربکس اتوماتیک یا CVT

اگر خودرو به مدت بیش از یک ساعت در وضعیت ACCESSORY یا IGNITION ON (با موتور خاموش) باقی بماند و دسته دنده در حالت پارک P قرار داشته باشد، سوئیچ موتور به طور اتوماتیک خاموش می‌شود. با این وجود، این عملکرد به طور کامل از خالی شدن باتری جلوگیری نمی‌کند. حین عدم عملکرد موتور از قرار دادن سوئیچ موتور در وضعیت ACCESSORY یا IGNITION ON به مدت طولانی خودداری نمایید.

◀ خودروهای مجهز به گیربکس معمولی

اگر خودرو به مدت بیش از یک ساعت در وضعیت ACCESSORY یا IGNITION ON (با موتور خاموش) باقی بماند، سوئیچ موتور به طور اتوماتیک خاموش می‌شود. با این وجود، این عملکرد به طور کامل از خالی شدن باتری جلوگیری نمی‌کند. حین عدم عملکرد موتور از قرار دادن سوئیچ موتور در وضعیت ACCESSORY یا IGNITION ON به مدت طولانی خودداری نمایید.

**■ خالی شدن باتری سوئیچ الکترونیکی**

← صفحه ۱۴۳

**■ شرایط مؤثر بر عملکرد**

← صفحه ۱۳۹

**■ نکاتی برای عملکرد سیستم ورود**

← صفحه ۱۴۰

**■ اگر موتور استارت نمی‌خورد**

- ممکن است سیستم ایموبلایزر موتور غیرفعال نشود. با نمایندگی مجاز تویوتا تماس حاصل نمایید. (← صفحه ۸۹)
- ممکن است عملکرد قفل فرمان لغو نشود.

**■ قفل فرمان**

پس از خاموش کردن موتور و باز و بسته نمودن درب‌ها، عملکرد قفل فرمان، منجر به قفل شدن غربیلک فرمان می‌شود.

فعال کردن مجدد سوئیچ موتور، قفل غربیلک فرمان را به طور اتوماتیک باز می‌کند.

■ در صورتی که قفل غربلیک آزاد نمی‌شود

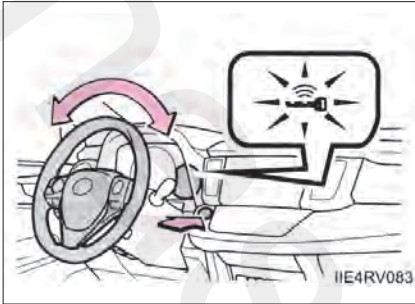

◀ خودروهای مجهز به صفحه نمایش چند منظوره: (تپ A) چراغ (سبز) نشانگر سیستم ورود و استارت هوشمند سریع چشمک می‌زند.

قرار داشتن دسته دنده در موقعیت پارک P را کنترل نمایید. (بجز خودروهای مجهز به گیربکس معمولی). حین چرخاندن غربلیک فرمان به چپ و راست، سوئیچ موتور را فشار دهید.

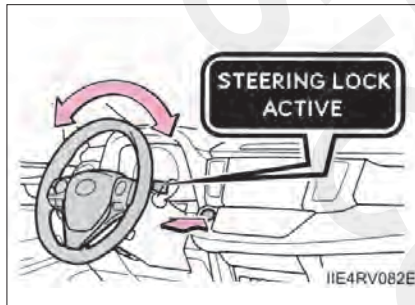

◀ خودروهای مجهز به صفحه نمایش چند منظوره: (تپ B) پیغام "STEERING LOCK ACTIVE" روی صفحه نمایش چندمنظوره نمایش داده می‌شود.

قرار داشتن دسته دنده در موقعیت پارک P را کنترل نمایید. (بجز خودروهای مجهز به گیربکس معمولی). حین چرخاندن غربلیک فرمان به چپ و راست، سوئیچ موتور را فشار دهید.

■ پیشگیری از داغ شدن بیش از حد موتور قفل فرمان

برای پیشگیری از داغ شدن بیش از حد موتور قفل فرمان، اگر در مدت زمانی کوتاه موتور به دفعات روشن و خاموش شود، عملکرد موتور قفل غربلیک به تعویق می‌افتد در این صورت، مانع از عملکرد موتور شوید. پس از حدود ۱۰ ثانیه، موتور قفل فرمان، عملکرد خود را از سر می‌گیرد.

■ حین چشمک زدن چراغ زرد نشانگر سیستم ورود و استارت هوشمند (خودروهای مجهز به صفحه نمایش چندمنظوره [تپ A])

سیستم ممکن است معیوب شده باشد. برای بازرسی خودرو بلافاصله به نمایندگی مجاز تویوتا مراجعه نمایید.

■ زمانی که پیغام درخواست بازرسی سیستم ورود و استارت هوشمند روی صفحه نمایش چند منظوره

نمایش داده می‌شود "CHECK SMART ENTRY & START SYSTEM" (خودروهای مجهز به صفحه

نمایش چندمنظوره [تپ B])

سیستم ممکن است معیوب شده باشد. برای بازرسی خودرو بلافاصله به نمایندگی مجاز تویوتا مراجعه نمایید.

■ در صورت خالی شدن باتری سوئیچ الکترونیکی

← صفحه ۵۶۸

## ■ عملکرد سوئیچ موتور

وقتی با سوئیچ موتور کار می‌کنید، یک فشار کوتاه و محکم کافی است. اگر سوئیچ نادرست فشار داده شود، ممکن است موتور استارت نخورد یا موقعیت سوئیچ موتور تغییر نکند. فشار دادن و نگه داشتن سوئیچ لازم نیست.

■ در صورتی که سیستم ورود و استارت هوشمند در تنظیمات سفارشی سازی غیرفعال شده است.

← صفحه ۶۶۰

 هشدار

## ■ حین استارت زدن موتور

همیشه پس از نشستن روی صندلی راننده، موتور را استارت بزنید. از فشار دادن پدال گاز تحت هر شرایطی حین استارت زدن خودداری نمایید. این کار می‌تواند منجر به تصادف و در نتیجه صدمات جسمی جدی یا حتی مرگ گردد.

## ■ هشدار حین رانندگی

در صورتی که حین حرکت خودرو، موتور دچار نقص شده است، پیش از توقف کامل خودرو در مکانی امن از قفل یا باز کردن درب‌ها خودداری نمایید. در این حالت فعال نمودن قفل فرمان ممکن است منجر به تصادف و در نتیجه صدمات جسمی جدی یا حتی مرگ گردد.

## ■ توقف خودرو در موقعیت اضطراری

اگر حین رانندگی می‌خواهید در موقعیتی اضطراری خودرو را متوقف نمایید، سوئیچ موتور را به مدت ۲ ثانیه فشار داده و نگه دارید؛ یا سه بار پشت سرهم کوتاه فشار دهید. (← صفحه ۶۰۵)

با این وجود، حین رانندگی بجز در مواقع اضطراری به سوئیچ دست نزنید. خاموش کردن موتور حین رانندگی منجر به از دست دادن کنترل فرمان یا ترمزها نمی‌شود، اما نیروی کمکی این سیستم‌ها غیر فعال می‌گردد. در نتیجه فرمان دادن و ترمزگیری به سختی انجام می‌شود، بنابراین در اولین فرصت ممکن خودرو را در مکانی امن متوقف کرده و پارک نمایید.



توجه **■ برای جلوگیری از خالی شدن باتری**

● حین عدم عملکرد موتور از قرار دادن سوئیچ در وضعیت تجهیزات جانبی ACCESSORY یا روشن IGNITION ON به مدت طولانی خودداری نمایید.

● خودروهای مجهز به صفحه نمایش چندمنظوره (تیپ A): اگر چراغ سبز نشانگر سیستم ورود و استارت هوشمند روشن است، سوئیچ موتور خاموش نیست، زمانی که از خودرو خارج می‌شوید، همیشه خاموش بودن سوئیچ موتور را کنترل نمایید.

● خودروهای مجهز به صفحه نمایش چندمنظوره (تیپ B):  
اگر پیغام "POWER ON" در صفحه نمایش چند منظوره نمایش داده شده است، سوئیچ موتور خاموش نیست، زمانی که از خودرو خارج می‌شوید، همیشه خاموش بودن سوئیچ موتور را کنترل نمایید.  
● خودروهای مجهز به گیربکس اتوماتیک یا CVT:

از خاموش کردن موتور حین قرار داشتن دسته دنده در هر موقعیتی به جز پارک P خودداری نمایید. اگر موتور را حین قرار نداشتن دنده در پارک P خاموش کنید، سوئیچ موتور خاموش نشده، بلکه در عوض به موقعیت تجهیزات جانبی ACCESSORY تغییر حالت می‌دهد. اگر خودرو در حالت ACCESSORY باقی بماند، ممکن است باتری خالی شود.

**■ حین استارت زدن موتور**

● از گاز دادن موتور سرد خودداری نمایید.  
● اگر موتور به سختی روشن می‌شود یا موتور به دفعات خاموش می‌شود، بلافاصله برای بازرسی خودرو به نمایندگی مجاز تویوتا مراجعه نمایید.

**■ علائم نشانگر نقص فنی سوئیچ موتور**

اگر سوئیچ موتور به نظر متفاوت از حالت عادی عمل می‌کند، مثل اینکه سوئیچ اندکی حالت چسبنده دارد، ممکن است نقص فنی در سوئیچ وجود داشته باشد، بلافاصله با نمایندگی مجاز تویوتا تماس حاصل نمایید.

تغییر وضعیت دنده

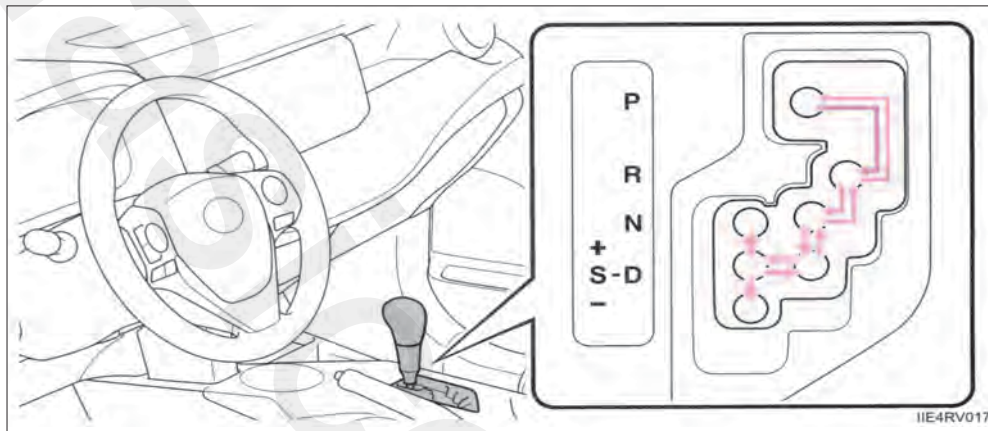

- ◀ خودروهای فاقد سیستم ورود و استارت هوشمند:
  - ➔ زمانی که سوئیچ موتور در موقعیت روشن "ON" قرار دارد، پدال ترمز را فشار داده و دنده را جابه‌جا نمایید.
    - حین تغییر بین موقعیت P و D، از توقف کامل خودرو اطمینان حاصل نمایید.
- ◀ خودروهای مجهز به سیستم ورود و استارت هوشمند
  - ➔ حین قرار داشتن سوئیچ موتور در وضعیت روشن "IGNITION ON"، پدال ترمز را فشار داده و دنده را جابه‌جا نمایید.
    - حین تغییر وضعیت بین موقعیت P و D، از توقف کامل خودرو اطمینان حاصل نمایید.

\*: در صورت مجهز بودن

## عملکرد وضعیت دسته دنده

وضعیت دنده	عملکرد
P	پارک خودرو یا استارت زدن موتور
R	دنده عقب
N	خلاص
D	رانندگی عادی <sup>*1</sup>
S	رانندگی در حالت S <sup>*2</sup> (← صفحه ۲۴۲)

- <sup>\*1</sup>: تغییر وضعیت به D امکان انتخاب دنده مناسب برای شرایط رانندگی را فراهم می‌آورد. قرار دادن دنده در موقعیت D حین رانندگی عادی توصیه می‌شود.
- <sup>\*2</sup>: انتخاب موقعیت دنده با استفاده از حالت S، از انتخاب موقعیت دنده بالاتر جلوگیری کرده، نیروی ترمزگیری موتور را کنترل می‌کند و از قرار گرفتن در دنده بالاتر غیرضروری (دنده سبک) جلوگیری می‌نماید.

### انتخاب حالت رانندگی (در صورت مجهز بودن)

حالت‌های زیر می‌تواند جهت رانندگی مناسب انتخاب شود.

#### ■ رانندگی در حالت Eco

انتخاب حالت Eco به کاهش مصرف سوخت در طی مسافت‌هایی که نیاز به تغییر سرعت مکرر دارد کمک می‌کند. برای انتخاب حالت Eco، دکمه "Eco Mode" را فشار دهید. چراغ نشانگر "Eco Mode" روشن می‌شود. برای غیرفعال کردن حالت "Eco"، این دکمه را مجدد فشار دهید.

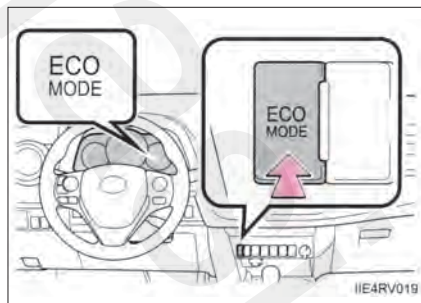

#### ■ رانندگی در حالت اسپرت

برای رانندگی در حالت اسپرتی یا مناطق کوهستانی از حالت اسپرت استفاده نمایید. برای انتخاب حالت اسپرت، دکمه "Sport" را فشار دهید. چراغ نشانگر "Sport" روشن می‌شود. برای غیرفعال کردن حالت اسپرت، این دکمه را مجدد فشار دهید.

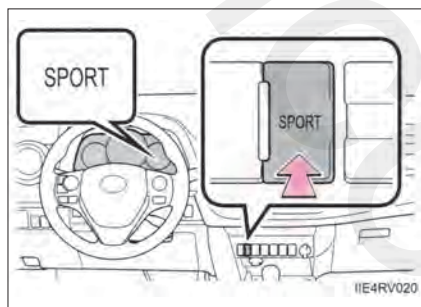

### انتخاب محدوده تعویض دنده در حالت S

برای وارد شدن به حالت S، دسته دنده را در موقعیت S قرار دهید. با استفاده از عملکرد دسته دنده، محدوده تعویض دنده انتخاب می‌شود، و امکان رانندگی در محدوده تعویض دنده انتخاب شده فراهم می‌گردد. محدوده تعویض دنده با استفاده از دسته دنده انتخاب می‌گردد.

① موقعیت دنده بالاتر (دنده سبک)

② موقعیت دنده پایین‌تر (دنده سنگین)

محدوده تعویض دنده انتخاب شده از دنده 1 تا 6 در صفحه نمایش نشان داده می‌شود. براساس سرعت خودرو، محدوده تعویض دنده اولیه در حالت S بطور اتوماتیک در دنده 4 یا 5 قرار می‌گیرد. با این وجود محدوده تعویض دنده اولیه حین قرار داشتن دسته در موقعیت D و عملکرد AI-SHIFT در موقعیت دنده 3 قرار می‌گیرد. (← صفحه ۲۴۵)

◀ تیپ B

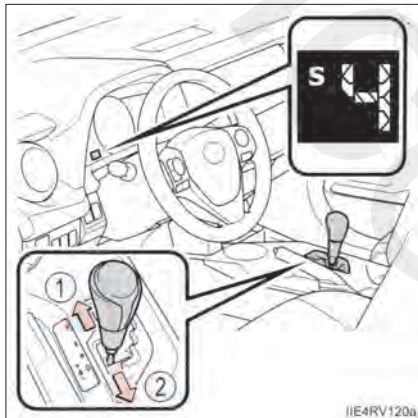

◀ تیپ A

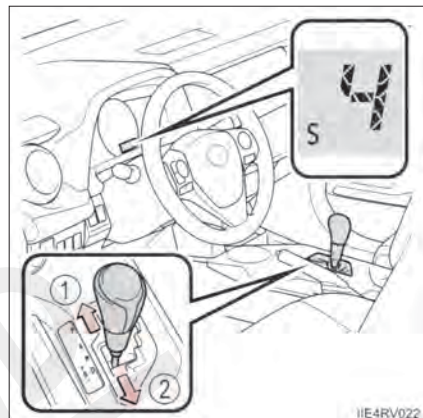

### ■ محدوده تعویض دنده و عملکردها

- با توجه به سرعت خودرو و شرایط رانندگی محدوده تعویض دنده بین دنده 1 و 6 بطور اتوماتیک انتخاب می‌شود. اما براساس محدوده تعویض دنده انتخاب شده، موقعیت دنده محدود می‌شود.
- نیروی ترمزگیری موتور قابل انتخاب از 6 سطح مختلف است.
- با انتخاب محدوده تعویض دنده پایین‌تر (دنده سنگین) نیروی ترمزگیری موتور بیش‌تر از زمانی است که محدوده تعویض دنده بالاتر (دنده سبک) را انتخاب می‌کنید، درضمن دور موتور نیز افزایش می‌یابد.

## ■ حالت S

- در صورت قرار داشتن دسته دنده در دنده 4 یا پایین‌تر، با قرار دادن دسته دنده در موقعیت "+"، محدوده تعویض دنده تا دنده 6 قابل تنظیم است.
- برای جلوگیری از افزایش دور موتور، تعویض دنده به دنده بالاتر بطور اتوماتیک انجام می‌شود.
- برای حفاظت از گیربکس اتوماتیک، در صورت بالا رفتن درجه حرارت روغن، محدوده تعویض دنده بالاتر بطور اتوماتیک انتخاب می‌شود.

## ■ هشدار صوتی محدودیت‌های کاهش دنده

برای حفظ ایمنی و عملکرد رانندگی، گاهی اوقات از عملکرد کاهش دنده جلوگیری می‌شود. در بعضی از موارد، حتی در زمان حرکت دادن دسته دنده، امکان کاهش دنده وجود ندارد. (هشدار صوتی (آژیر) دوبار به صدا درمی‌آید).

## ■ عملکرد سیستم تهویه هوای مطبوع (ایرکاندیشن) در حالت ECO (در صورت مجهز بودن)

جهت افزایش راندمان مصرف سوخت، حالت ECO، عملکرد سرمایش/ گرمایش و سرعت فن\* سیستم تهویه هوای مطبوع (ایرکاندیشن) را کنترل می‌کند. (← صفحه ۳۶۶، ۳۵۶). جهت بهینه‌سازی عملکرد سیستم تهویه هوای مطبوع (ایرکاندیشن)، سرعت فن\* را تنظیم کرده یا حالت ECO را خاموش نمایید.

\* فقط خودروهای مجهز به سیستم تهویه هوای مطبوع (ایرکاندیشن) اتوماتیک

## ■ غیرفعال کردن حالت رانندگی (در صورت مجهز بودن)

- پس از رانندگی در حالت ECO و خاموش بودن موتور با فشار دادن دکمه "ECO MODE"، حالت ECO غیرفعال می‌شود.
- پس از رانندگی در حالت اسپرت و خاموش بودن موتور، حالت اسپرت غیرفعال می‌شود.

## ■ رانندگی با حالت کروز کنترل فعال (در صورت مجهز بودن)

حتی زمانی که قصد فعال کردن ترمز موتوری با اعمال زیر را دارید، ترمز موتوری فعال نمی‌شود چراکه کروز کنترل غیرفعال نمی‌شود.

- حین رانندگی در حالت S، دنده را به دنده 4 یا 5 کاهش دهید. (← صفحه ۲۴۲)

- حین رانندگی در موقعیت D، حالت رانندگی را به حالت اسپرت تغییر دهید. (← صفحه ۲۵۴)

## ■ اگر دسته دنده از موقعیت پارک P خارج نمی‌شود.

← صفحه ۶۵۹

■ اگر پس از تعویض دنده در حالت S، چراغ نشانگر "S" روشن نشود یا چراغ نشانگر "D" روشن باقی بماند. این وضعیت نشان‌دهنده وجود عیب در سیستم گیربکس اتوماتیک می‌باشد. بلافاصله جهت بررسی خودرو به نمایندگی مجاز تویوتا مراجعه نمایید.

(در این شرایط، گیربکس باید در همان حالتی که دسته دنده در موقعیت D قرار دارد عمل نماید.)

■ اگر چراغ هشدار روشن شود یا پیغام هشدار روی صفحه نمایش داده شود (فقط مدل‌های 4WD)

◀ خودروهای مجهز به صفحه نمایش چندمنظوره (تیپ A)

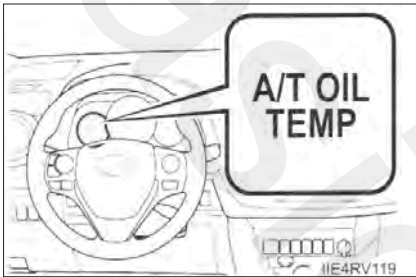

اگر حین رانندگی چراغ هشدار درجه حرارت روغن گیربکس اتوماتیک روشن شود، با آهسته رها کردن پدال گاز سرعت را کم کرده و به موقعیت D بازگردید. خودرو را در محل امن متوقف کرده و دسته دنده را در موقعیت پارک P قرار دهید و تا خاموش شدن چراغ هشدار اجازه دهید موتور درجا کار نماید.

در صورت خاموش شدن چراغ هشدار، می‌توانید مجدد رانندگی نمایید.

اگر پس از مدتی، چراغ هشدار خاموش نشود، جهت بررسی خودرو به نمایندگی مجاز تویوتا مراجعه نمایید.

◀ خودروهای مجهز به صفحه نمایش چندمنظوره (تیپ B)

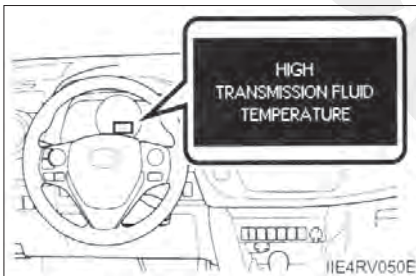

اگر حین رانندگی پیغام هشدار درجه حرارت روغن گیربکس اتوماتیک روی صفحه ظاهر شود، با آهسته رها کردن پدال گاز سرعت را کم کرده و به موقعیت D بازگردید. خودرو را در محل امن متوقف کرده و دسته دنده را در موقعیت پارک P قرار دهید و تا ناپدید شدن پیغام هشدار اجازه دهید موتور درجا کار نماید.

در صورت ناپدید شدن پیغام هشدار، می‌توانید مجدد رانندگی نمایید.

اگر پس از مدتی پیغام هشدار ناپدید نشد، جهت بررسی خودرو به نمایندگی مجاز تویوتا مراجعه نمایید.

#### ■ AI-SHIFT

با توجه به عملکرد راننده و شرایط رانندگی، AI-SHIFT بطور اتوماتیک موقعیت دنده مناسب را انتخاب می‌کند.  
در صورت قرار داشتن دسته دنده در موقعیت D، AI-SHIFT بطور اتوماتیک عمل می‌کند. (با قرار دادن دسته دنده در موقعیت S، این عملکرد غیرفعال می‌شود.)

هشدار 

#### ■ در صورت رانندگی روی جاده لغزنده

از تغییر سرعت یا جابه‌جا کردن دسته دنده به‌طور ناگهانی خودداری نمایید.  
تغییرات ناگهانی در ترمز موتور، منجر به سر خوردن خودرو به یک سمت یا چرخش خودرو به دور خود و بروز تصادف می‌گردد.



گیربکس اتوماتیک (مجهز به حالت M)\*

تغییر دسته دنده

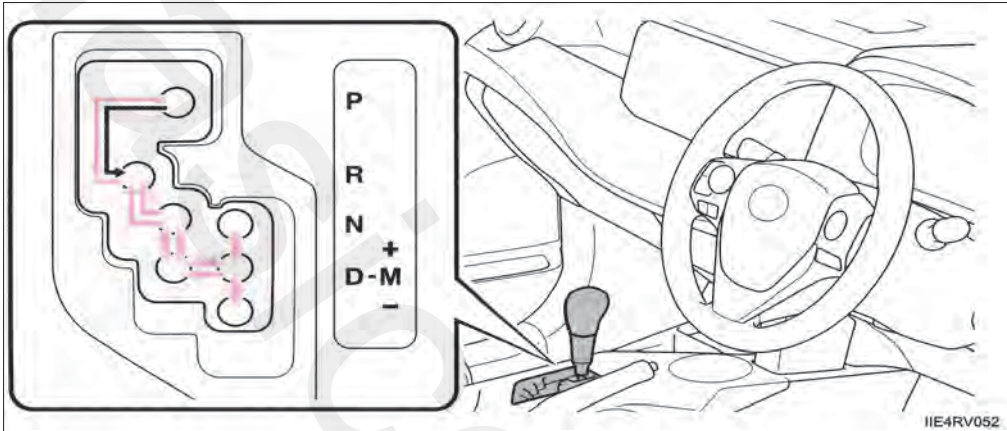

IIIE4RV052

- ◀ خودروهای فاقد سیستم ورود و استارت هوشمند
- ➔ حین قرار داشتن سوئیچ موتور در موقعیت روشن "ON"، پدال ترمز را فشار داده و دسته دنده را جابه‌جا نمایید.
- حین تغییر وضعیت دسته دنده بین P و D، از توقف کامل خودرو اطمینان حاصل نمایید.
- ◀ خودروهای مجهز به سیستم ورود و استارت هوشمند
- ➔ حین قرار داشتن سوئیچ موتور در موقعیت روشن "IGNITION ON"، پدال ترمز را فشار داده و دسته دنده را جابه‌جا نمایید.
- حین تغییر وضعیت دسته دنده بین P و D، از توقف کامل خودرو اطمینان حاصل نمایید.

\*: در صورت مجهز بودن

## هدف از تغییر وضعیت دسته دنده

عملکرد	وضعیت دنده
پارک کردن خودرو / استارت موتور	P
دنده عقب	R
خلاص	N
رانندگی عادی*1	D
رانندگی در حالت M*2 (← صفحه ۲۴۹)	M

\*1: برای انتخاب دنده مناسب با توجه به شرایط رانندگی، دسته دنده را در موقعیت D قرار دهید.

برای رانندگی عادی، قرار دادن دسته دنده در موقعیت D توصیه می‌شود.

\*2: انتخاب محدوده دنده‌ها با استفاده از حالت M، انتخاب دنده مرحله‌ای را فراهم کرده، نیروی ترمز موتوری را کنترل می‌کند و از انتخاب دنده بالاتر غیرضروری جلوگیری می‌نماید.

## انتخاب حالت رانندگی

حالت‌های زیر می‌تواند جهت رانندگی مناسب انتخاب شود.

■ رانندگی در حالت Eco

انتخاب حالت Eco به کاهش مصرف سوخت در طی مسافت‌هایی که نیاز به تغییر سرعت مکرر دارد کمک می‌کند. برای انتخاب حالت Eco، دکمه "Eco Mode" را فشار دهید. چراغ نشانگر "Eco Mode" روشن می‌شود. برای غیرفعال کردن حالت "Eco"، این دکمه را مجدد فشار دهید.

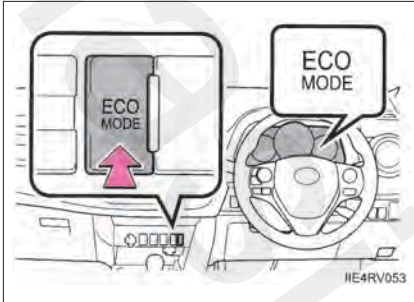

■ رانندگی در حالت اسپرت

برای رانندگی در حالت اسپرتی یا مناطق کوهستانی از حالت اسپرت استفاده نمایید. برای انتخاب حالت اسپرت، دکمه "Sport" را فشار دهید. چراغ نشانگر "Sport" روشن می‌شود. برای غیرفعال کردن حالت اسپرت، این دکمه را مجدد فشار دهید.

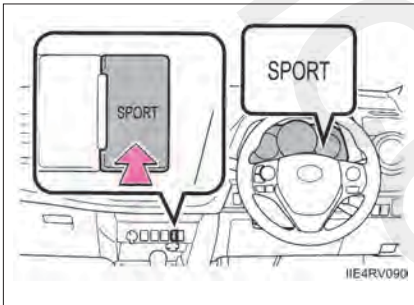

## انتخاب دنده در حالت M

برای وارد شدن به حالت M، دسته دنده را در موقعیت M قرار دهید. با جابه‌جا کردن دسته دنده، دنده‌ها انتخاب می‌شوند، در نتیجه می‌توانید در دنده انتخابی رانندگی کنید.

① دنده بالاتر (دنده سبک)

② دنده پایین‌تر (دنده سنگین)

دنده انتخاب شده از دنده 1 تا 6 در صفحه نمایش نشان داده می‌شود.

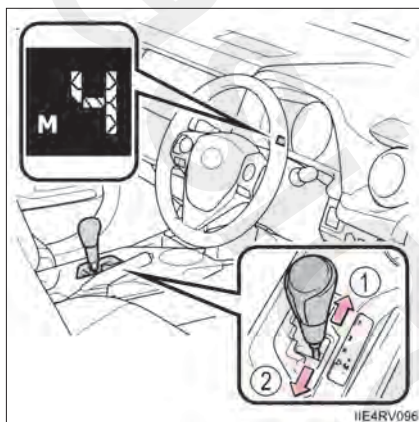

## ■ دنده‌ها و عملکردهایشان

- شما می‌توانید یکی از ۶ سطح نیروی شتاب‌گیری و نیروی ترمز موتوری را انتخاب نمایید.
- با انتخاب دنده پایین‌تر (دنده سنگین)، نیروی شتاب‌گیری و نیروی ترمز موتوری بیش‌تر از زمان انتخاب دنده بالاتر (دنده سبک) می‌شود. همچنین دور موتور نیز افزایش می‌یابد.
- در صورت کاهش سرعت خودرو، دنده نیز بطور اتوماتیک کاهش یافته مگر اینکه اقدام به تعویض دنده نمایید.
- در صورت افزایش بیش از اندازه درجه حرارت روغن گیربکس اتوماتیک، دنده نیز به طور اتوماتیک افزایش یافته مگر اینکه اقدام به تعویض دنده نمایید.

### ■ هشدار صوتی محدودیت‌های کاهش دنده

برای حفظ ایمنی و عملکرد رانندگی، گاهی اوقات از عملکرد کاهش دنده جلوگیری می‌شود. در بعضی از موارد، حتی در زمان حرکت دادن دسته دنده، امکان کاهش دنده وجود ندارد. (هشدار صوتی (آژیر) دوبار به صدا درمی‌آید).

### ■ عملکرد سیستم تهویه هوای مطبوع (ایرکاندیشن) در حالت Eco

جهت افزایش راندمان مصرف سوخت، حالت Eco عملکرد سرمایش / گرمایش و سرعت فن\* سیستم تهویه هوای مطبوع (ایرکاندیشن) را کنترل می‌کند. (← صفحه ۳۵۲، ۳۵۸). جهت بهینه‌سازی عملکرد سیستم تهویه هوای مطبوع (ایرکاندیشن)، سرعت فن را تنظیم کرده یا حالت Eco را خاموش نمایید.

\*: فقط خودروهای مجهز به سیستم تهویه هوای مطبوع (ایرکاندیشن) اتوماتیک

### ■ غیرفعال کردن حالت رانندگی

● پس از رانندگی در حالت Eco، خاموش بودن موتور با فشار دادن دکمه "ECO MODE"، حالت Eco غیرفعال می‌شود.

● پس از رانندگی در حالت اسپرت و خاموش بودن موتور، حالت اسپرت غیرفعال می‌شود.

### ■ رانندگی با حالت کروز کنترل فعال

حتی زمانی که قصد فعال کردن ترمز موتوری با اعمال زیر را دارید، ترمز موتوری فعال نمی‌شود چراکه کروز کنترل غیرفعال نمی‌شود.

● حین رانندگی در حالت M، دنده را به دنده 4 یا 5 کاهش دهید. (← صفحه ۲۴۹)

● حین رانندگی در موقعیت D، حالت رانندگی را به حالت اسپرت تغییر دهید. (← صفحه ۲۴۸)

■ اگر دسته دنده از موقعیت پارک P خارج نمی‌شود.

(← صفحه ۶۵۹)

■ اگر پس از تعویض دنده در موقعیت M، چراغ نشانگر "M" روشن نشود یا چراغ نشانگر "D" نمایش داده شود.

این وضعیت نشان‌دهنده وجود عیب در سیستم گیربکس اتوماتیک می‌باشد. بلافاصله جهت بررسی خودرو به نمایندگی مجاز تویوتا مراجعه نمایید.

(در این شرایط، گیربکس باید در همان حالتی که دسته دنده در موقعیت D قرار دارد عمل نماید.)

■ اگر پیغام هشدار درجه حرارت روغن گیربکس اتوماتیک روی صفحه نمایش داده می‌شود.

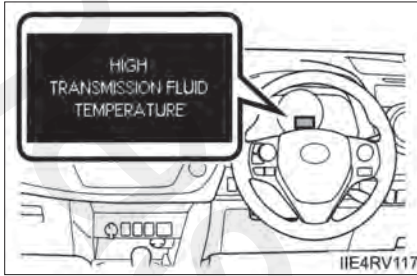

اگر حین رانندگی پیغام هشدار درجه حرارت روغن گیربکس اتوماتیک روی صفحه ظاهر شود، با آهسته رها کردن پدال گاز سرعت را کم کرده و به موقعیت D بازگردید. خودرو را در محل امن متوقف کرده و دسته دنده را در موقعیت پارک P قرار دهید و تا ناپدید شدن پیغام هشدار اجازه دهید موتور درجا کار نماید. در صورت ناپدید شدن پیغام هشدار، می‌توانید مجدد رانندگی نمایید.

اگر پس از مدتی پیغام هشدار ناپدید نشود، جهت بررسی خودرو به نمایندگی مجاز تویوتا مراجعه نمایید.

#### ■ AI-SHIFT

با توجه به عملکرد راننده و شرایط رانندگی، AI-SHIFT بطور اتوماتیک موقعیت دنده مناسب را انتخاب می‌کند.

در صورت قرار داشتن دسته دنده در موقعیت D، AI-SHIFT، بطور اتوماتیک عمل می‌کند. (با قرار دادن دسته دنده در موقعیت M، این عملکرد غیرفعال می‌شود.)

هشدار

#### ■ در صورت رانندگی روی جاده لغزنده

از تغییر سرعت یا جابه جا کردن دسته دنده به‌طور ناگهانی خودداری نمایید. تغییرات ناگهانی در ترمز موتور، منجر به سر خوردن خودرو به یک سمت یا چرخش خودرو به دور خود و بروز تصادف می‌گردد.

CVT (گیربکس با ضرب دنده پیوسته)\*

تغییر دسته دنده

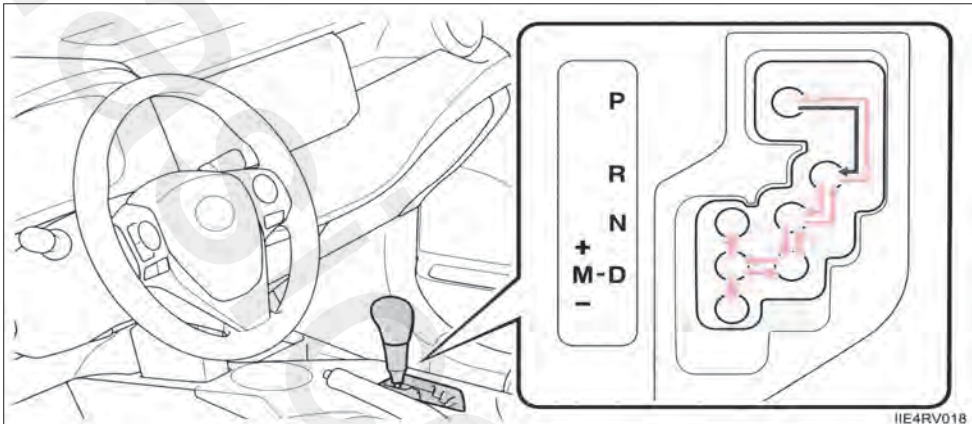

- ◀ خودروهای فاقد سیستم ورود و استارت هوشمند
- ➔ **حین قرار داشتن سوئیچ موتور در موقعیت روشن "ON"، پدال ترمز را فشار داده و دسته دنده را جابه‌جا نمایید.**
- حین تغییر وضعیت دسته دنده بین P و D، از توقف کامل خودرو اطمینان حاصل نمایید.
- ◀ خودروهای مجهز به سیستم ورود و استارت هوشمند
- ➔ **حین قرار داشتن سوئیچ موتور در موقعیت روشن "IGNITION ON"، پدال ترمز را فشار داده و دسته دنده را جابه‌جا نمایید.**
- حین تغییر وضعیت دسته دنده بین P و D، از توقف کامل خودرو اطمینان حاصل نمایید.

\*: در صورت مجهز بودن

## هدف از تغییر وضعیت دسته دنده

مفهوم/ عملکرد	صفحه نمایش		موقعیت تعویض دنده
	تیپ B	تیپ A	
پارک کردن خودرو / استارت موتور			
دنده عقب			
خلاص			
رانندگی عادی*1			
انتخاب مرحله‌ای دنده ( ← صفحه ۲۵۵) استفاده مناسب از ترمز موتوری را فراهم می‌کند.		/	
(فعال شدن کلیدهای تعویض دنده روی فرمان)			
رانندگی در حالت اسپرت ۷ سرعت با تعویض دنده بصورت ترتیبی*2 ( ← صفحه ۲۵۶)			

\*1: برای افزایش بهره‌وری سوخت و کاهش صدا، حین رانندگی عادی دنده را در حالت D قرار دهید.

\*2: انتخاب دنده مرحله‌ای با استفاده از موقعیت M با استفاده از عملکرد دسته دنده تا به نیروی ترمز موتوری مناسب دست پیدا کنیم.



## انتخاب حالت رانندگی (در صورت مجهز بودن)

حالت‌های زیر می‌تواند جهت رانندگی مناسب انتخاب شود.

## ■ رانندگی در حالت Eco

انتخاب حالت Eco به کاهش مصرف سوخت در طی مسافت‌هایی که نیاز به تغییر سرعت مکرر دارد کمک می‌کند. برای انتخاب حالت Eco، دکمه "Eco Mode" را فشار دهید. چراغ نشانگر "Eco Mode" روشن می‌شود. برای غیرفعال کردن حالت "Eco"، این دکمه را مجدد فشار دهید.

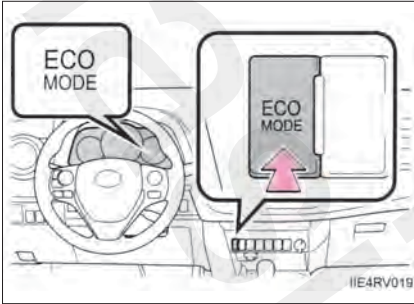

## ■ رانندگی در حالت اسپرت

برای رانندگی در حالت اسپرتی یا مناطق کوهستانی از حالت اسپرت استفاده نمایید. برای انتخاب حالت اسپرت، دکمه "Sport" را فشار دهید. چراغ نشانگر "Sport" روشن می‌شود. برای غیرفعال کردن حالت اسپرت، این دکمه را مجدد فشار دهید.

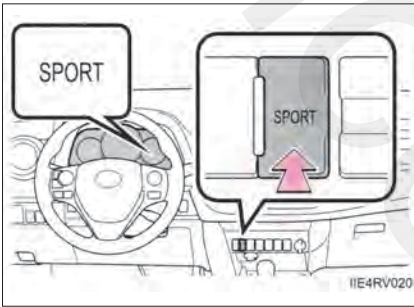

**درگیر بودن موقت دنده مرحله ای در موقعیت D (خودروهای مجهز به اهرم تعویض روی فرمان)**

برای رانندگی موقت در حالت دنده مرحله‌ای، از اهرم های "-" و "+" استفاده کنید. مراحل دنده را می‌توان از طریق اهرمهای "-" و "+" انتخاب نمود. با انتخاب دنده مرحله‌ای با استفاده از اهرم های فرمان می‌توانید نیروی ترمز موتوری را کنترل نمایید.

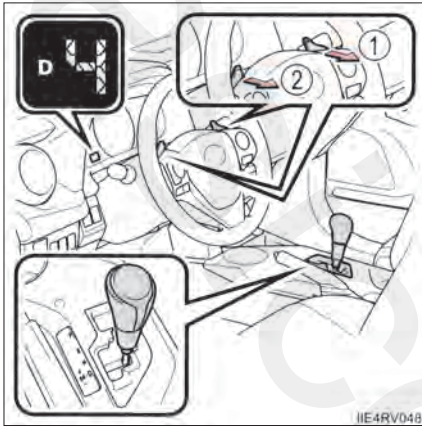

① دنده بالاتر (دنده سبک)

② کاهش دنده پایین‌تر (دنده سنگین)

دنده انتخابی، از 1 تا 7 بر روی صفحه کیلومتر نمایش داده می‌شود.

برای برگشتن به رانندگی عادی با D، کلید "+" را فشار داده و نگاه دارید.

**عملکرد مرحله‌ای دنده**

- می‌توانید یکی از هفت سطح نیروی ترمز موتوری را انتخاب نمایید.
- دنده سنگین تر نیروی ترمز موتوری بیشتری را نسبت به دنده سبک تولید می‌کند و همچنین دور موتور نیز افزایش می‌یابد.

### تغییر دنده مرحله‌ای در وضعیت M

برای وارد شدن به حالت ۷ سرعتی با تعویض دنده به صورت ترتیبی، دنده را در حالت M قرار دهید. دنده را می‌توان با استفاده از دسته دنده یا اهرم های فرمان (در صورت مجهز بودن) انتخاب نمود و در نتیجه می‌توانید در دنده انتخاب شده رانندگی کنید.

① دنده بالاتر (دنده سبک)

② دنده پایین‌تر (دنده سنگین)

با هر عملکرد دسته دنده یا اهرم های فرمان (در صورت مجهز بودن)، دنده تغییر می‌کند. مرحله دنده انتخابی، از 1 تا 7، روی صفحه نمایش داده می‌شود.

◀ تیپ B

◀ تیپ A

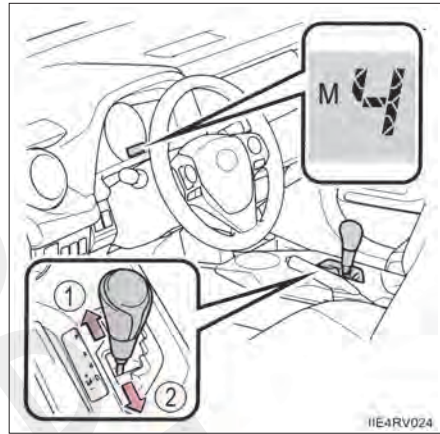
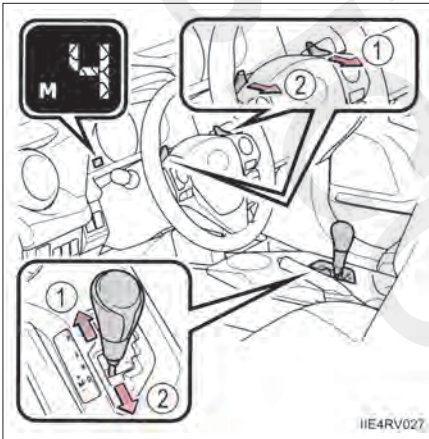

با این وجود، حتی زمانی که دنده در موقعیت M قرار داشته باشد، اگر دور موتور خیلی بالا یا پایین برود، دنده به طور اتوماتیک تغییر می‌کند.

### ■ عملکرد مرحله‌ای دنده

- شما می‌توانید یکی از ۷ سطح نیروی شتاب‌دهنده و نیروی ترمز موتوری را انتخاب نمایید.
- با انتخاب دنده پایین‌تر (دنده سنگین)، نیروی شتاب‌دهنده و نیروی ترمز موتوری بیش‌تر از زمان انتخاب دنده بالاتر (دنده سبک) می‌شود. همچنین دور موتور نیز افزایش می‌یابد.
- اگر حین قرار داشتن دنده از 1 تا 6، سرعت را افزایش دهید، با توجه به دور موتور، موقعیت دنده به طور اتوماتیک بالاتر می‌رود.
- در صورت کاهش سرعت خودرو، موقعیت دنده به طور اتوماتیک پایین‌تر می‌آید تا زمانی‌که از دسته دنده یا کلیدهای تعویض دنده روی فرمان (در صورت مجهز بودن) استفاده شود.
- در صورت کاهش بیش از اندازه سرعت خودرو و دور موتور، حتی با وجود درگیر کردن دسته دنده، موقعیت دنده تغییر نمی‌کند.

### ■ غیرفعال کردن اتوماتیک انتخاب مرحله‌ای دنده در موقعیت D (خودروهای مجهز به کلیدهای تعویض دنده روی فرمان)

- در شرایط زیر انتخاب مرحله‌ای دنده در موقعیت D غیرفعال می‌شود:
- در صورت کاهش سرعت منجر به توقف خودرو شود.
  - اگر در یکی از تعویض دنده‌ها، پدال گاز بیش از زمان مشخص شده فشار داده شود.
  - در صورتیکه دسته دنده در موقعیتی غیر از موقعیت D قرار بگیرد
  - در صورتیکه اهرم "+" روی فرمان برای مدتی نگاه داشته شود.
- تعویض دنده اتوماتیک پس از رانندگی با قرار داشتن دسته دنده در موقعیت M، حین توقف خودرو انتخاب شود.
- در صورت کاهش سرعت منجر به توقف خودرو شده و گیربکس بطور اتوماتیک به دنده پایین‌تر، دنده 1 تغییر می‌کند.
  - در صورت حرکت مجدد خودرو به سمت جلو، دنده 1 بطور اتوماتیک انتخاب می‌شود.
  - در صورت توقف خودرو، دنده در موقعیت دنده 1 باقی می‌ماند.
  - در صورتیکه اهرم "+" روی فرمان برای مدتی نگاه داشته شود..

- **هشدار صوتی (آزیر) محدودیت‌های کاهش دنده**  
برای حفظ ایمنی و عملکرد رانندگی، گاهی اوقات از عملکرد کاهش دنده جلوگیری می‌شود. در بعضی از موارد، حتی با وجود عملکرد دسته دنده یا کلید تعویض دنده روی فرمان (در صورت مجهز بودن) حتی امکان کاهش دنده وجود ندارد. (هشدار صوتی دوبار به صدا درمی‌آید).
  - **عملکرد سیستم تهویه هوای مطبوع (ایرکاندیشن) در حالت Eco (در صورت مجهز بودن)**  
جهت افزایش راندمان مصرف سوخت، حالت Eco، عملکرد سرمایش / گرمایش و سرعت فن\* سیستم تهویه هوای مطبوع (ایرکاندیشن) را کنترل می‌کند. (← صفحه ۳۵۶، ۳۶۶). جهت بهینه‌سازی عملکرد سیستم تهویه هوای مطبوع (ایرکاندیشن)، سرعت فن را تنظیم کرده یا حالت Eco را خاموش نمایید.  
\*: فقط خودروهای مجهز به سیستم تهویه هوای مطبوع (ایرکاندیشن) اتوماتیک
  - **غیرفعال کردن حالت رانندگی (در صورت مجهز بودن)**
    - پس از رانندگی در حالت Eco، خاموش بودن موتور با فشار دادن دکمه "ECO MODE"، حالت Eco غیرفعال می‌شود.
    - پس از رانندگی در حالت اسپرت و خاموش بودن موتور، حالت اسپرت غیرفعال می‌شود.
  - **رانندگی با حالت کروز کنترل فعال (در صورت مجهز بودن)**  
حتی زمانی که قصد فعال کردن ترمز موتوری با اعمال زیر را دارید، ترمز موتوری فعال نمی‌شود چراکه کروز کنترل غیرفعال نمی‌شود.
  - در صورت رانندگی در حالت اسپرت ۷ سرعته با تعویض دنده به صورت ترتیبی، موقعیت دنده را به 6، 5 یا 4 پایین آورید. (← صفحه ۲۵۶)
  - در صورت رانندگی در موقعیت D، موقعیت دنده را به دنده 6، 5 یا 4 پایین آورید (خودروهای مجهز به کلیدهای تعویض دنده روی فرمان: ← صفحه ۲۵۵)
  - در صورت رانندگی در موقعیت D، حالت رانندگی را به حالت اسپرت تغییر دهید. (← صفحه ۲۵۴)
- **اگر دسته دنده از موقعیت پارک P خارج نمی‌شود.** (← صفحه ۶۵۹)

■ اگر پس از تعویض دنده در موقعیت M، چراغ نشانگر "M" روشن نشود یا نشانگر "D" نمایش داده شود. این وضعیت نشان‌دهنده وجود عیب در سیستم گیربکس اتوماتیک می‌باشد. بلافاصله جهت بررسی خودرو به نمایندگی مجاز تویوتا مراجعه نمایید.

(در این شرایط، گیربکس باید در همان حالتی که دسته دنده در موقعیت D قرار دارد عمل نماید.)

■ اگر چراغ نشانگر موقعیت تعویض دنده چشمک بزند یا هشدار صوتی\* شنیده شود. نشان‌دهنده وجود عیب در سیستم گیربکس اتوماتیک می‌باشد. جهت بررسی خودرو بلافاصله به نمایندگی مجاز تویوتا مراجعه نمایید.

\* به جز هشدار صوتی محدودیت‌های کاهش دنده (← صفحه ۲۵۸)

■ اگر چراغ هشدار روشن شود یا پیغام هشدار روی صفحه نمایش داده شود (فقط مدل‌های 4WD)

◀ خودروهای مجهز به صفحه نمایش چندمنظوره (تیپ A) اگر حین رانندگی چراغ هشدار درجه حرارت روغن گیربکس اتوماتیک روشن شود، با آهسته رها کردن پدال گاز سرعت را کم کرده و به موقعیت \*D بازگردید. خودرو را در محل امن متوقف کرده و دسته دنده را در موقعیت پارک P قرار دهید و تا خاموش شدن چراغ هشدار اجازه دهید موتور درجا کار نماید. در صورت خاموش شدن چراغ هشدار، می‌توانید مجدد رانندگی نمایید.

\* در صورت انتخاب هر موقعیت دنده‌ای در حالت D (← صفحه ۲۵۵)، از بازگشتن به حالت رانندگی نرمال در موقعیت D اطمینان حاصل نمایید. (فقط خودروهای مجهز به کلیدهای تعویض دنده روی فرمان)

در صورت خاموش شدن چراغ هشدار، می‌توانید مجدد رانندگی نمایید.

اگر پس از مدتی، چراغ هشدار خاموش نشد، جهت بررسی خودرو به نمایندگی مجاز تویوتا مراجعه نمایید.

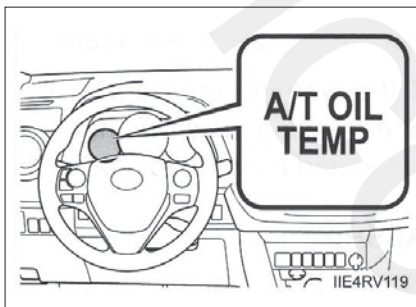

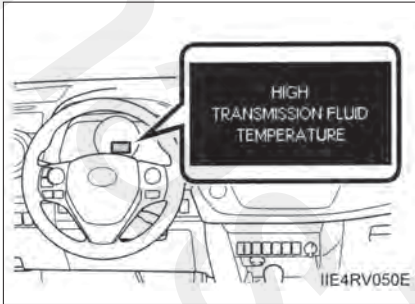

◀ خودروهای مجهز به صفحه نمایش چندمنظوره (تیپ B) اگر حین رانندگی پیغام هشدار درجه حرارت روغن گیربکس اتوماتیک روی صفحه ظاهر شود، با آهسته رها کردن پدال گاز سرعت را کم کرده و به موقعیت D\* بازگردید. خودرو را در محل امن متوقف کرده و دسته دنده را در موقعیت پارک P قرار دهید و تا ناپدید شدن پیغام هشدار اجازه دهید موتور درجا کار نماید. در صورت انتخاب هر موقعیت دنده‌ای در حالت D (صفحه ۲۵۵)، از بازگشتن به حالت رانندگی نرمال در موقعیت D اطمینان حاصل نمایید. (فقط خودروهای مجهز به کلیدهای تعویض دنده روی فرمان) در صورت ناپدید شدن پیغام هشدار، می‌توانید مجدد رانندگی نمایید.

اگر پس از مدتی، پیغام هشدار ناپدید نشد، جهت بررسی خودرو به نمایندگی مجاز تویوتا مراجعه نمایید.

#### AI-SHIFT ■

با توجه به عملکرد راننده و شرایط رانندگی، AI-SHIFT بطور اتوماتیک موقعیت دنده مناسب را انتخاب می‌کند. در صورت قرار داشتن دسته دنده در موقعیت AI-SHIFT D بطور اتوماتیک عمل می‌کند. (با قرار دادن دسته دنده در موقعیت S، این عملکرد غیرفعال می‌شود).

هشدار

#### ■ در صورت رانندگی روی جاده لغزنده

از تغییر سرعت یا جابه جا کردن دسته دنده به‌طور ناگهانی خودداری نمایید. تغییرات ناگهانی در ترمز موتور، منجر به سر خوردن خودرو به یک سمت یا چرخش خودرو به دور خود و بروز تصادف می‌گردد.

## گیربکس معمولی (غیر اتوماتیک)\*

### تعویض دنده

قبل از درگیر کردن دسته دنده، پدال کلاچ را کاملاً فشار داده و سپس به آرامی آنرا رها کنید.

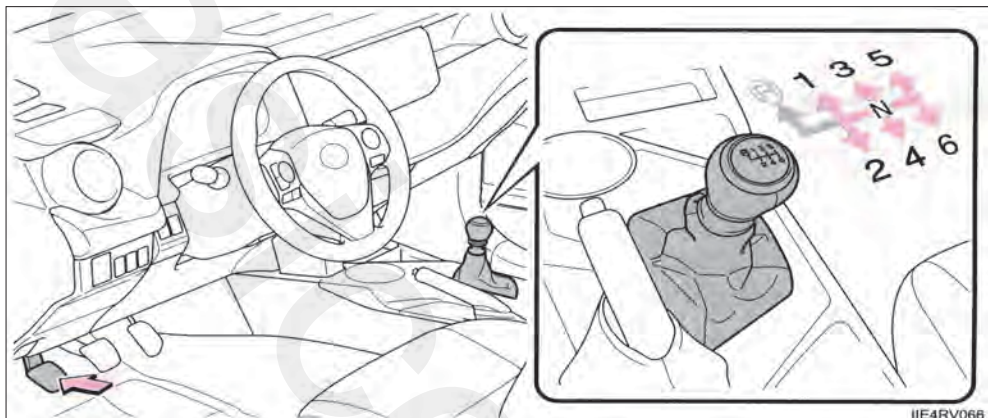

### تغییر دنده به دنده عقب R

سر دسته دنده را بالا بکشید و به دنده عقب R تغییر وضعیت دهید.

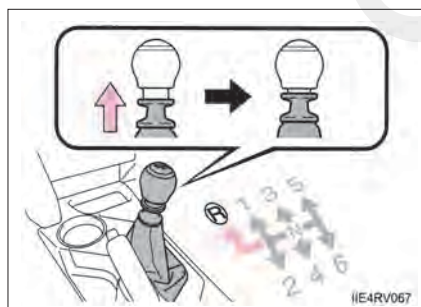

\* در صورت مجهز بودن



### حالت اسپرت (در صورت مجهز بودن)

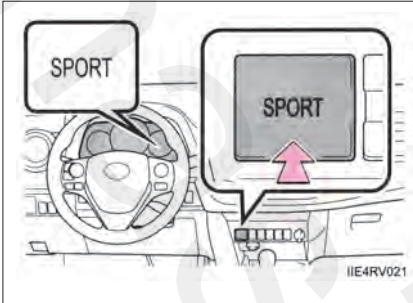

برای رانندگی در حالت اسپرتی یا مناطق کوهستانی از حالت اسپرت استفاده نمایید.  
 برای انتخاب حالت اسپرت، دکمه "Sport" را فشار دهید.  
 چراغ نشانگر "Sport" روشن می‌شود.  
 برای غیرفعال کردن حالت اسپرت، این دکمه را مجدد فشار دهید.

### نشانگر تعویض دنده (در صورت مجهز بودن)

نمایش نشانگر تعویض دنده روی صفحه مانند یک راهنما برای کمک به راننده برای کاهش مصرف سوخت و کاهش گازهای آلاینده خروجی با وجود محدودیت‌های عملکردی موتور می‌باشد.

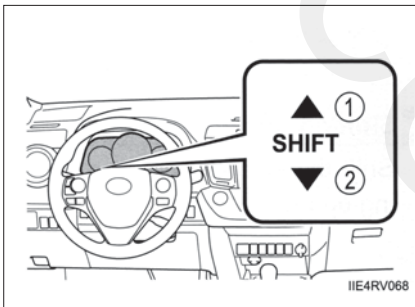

- ① دنده بالاتر (دنده سبک)
- ② دنده پایین‌تر (دنده سنگین)

- نمایش نشانگر تعویض دنده (در صورت مجهز بودن)  
در صورت قرار داشتن پای شما روی پدال کلاچ، نشانگر تعویض دنده نمایش داده نمی‌شود.
- غیرفعال کردن حالت رانندگی (در صورت مجهز بودن)  
پس از رانندگی در حالت اسپرت با خاموش کردن موتور، حالت اسپرت غیرفعال می‌شود.
- حداکثر سرعت کاهش دنده  
برای جلوگیری از افزایش دور موتور، حداکثر سرعت کاهش دنده را در جدول زیر مدنظر قرار دهید.

km/h (mph)

5	4	3	2	1	موقعیت دنده	
180 (112)	177 (110)	139 (86)	88 (55)	47 (29)	موتور *1 3ZR-FE	حداکثر سرعت
185 (115)	177 (110)	139 (86)	88 (55)	47 (29)	موتور *2 3ZR-FAE	
200 (124)	186 (116)	139 (86)	95 (59)	47 (29)	موتور 2AR-FE	
179 (111)	164 (102)	119 (74)	76 (47)	38 (24)	موتور 2AD-FTV	

\*1: مجهز به کد مدل \*3 که دارای "K" یا "Q" بعنوان آخرین حرف می‌باشد.

\*2: مجهز به کد مدل \*3 که دارای "W" بعنوان آخرین حرف می‌باشد.

\*3: کد مدل بر روی برجسب کارخانه سازنده یا برجسب مقررات تاییدیه حک شده است ( ← صفحه ۶۸۲)

### هشدار

#### ■ نشانگر تعویض دنده (در صورت مجهز بودن)

برای حفظ ایمنی، راننده نباید فقط به صفحه نمایش توجه داشته باشد. جهت حفظ ایمنی، توجه به صفحه نمایش باید با در نظر گرفتن شرایط جاده و جریان عبور و مرور انجام شود. در غیر این صورت منجر به بروز تصادف می‌شود.

### توجه

#### ■ برای پیشگیری از صدمه دیدن گیربکس

- از قرار دادن دسته تعویض دنده در موقعیت R، بدون فشار دادن پدال کلاچ خودداری نمایید.



- بجز حین تعویض دنده به عقب R، سر دنده را بالا نکشید.
- فقط زمانی که خودرو ثابت است، دسته دنده را در دنده عقب R قرار دهید.

دستورالعمل عملکردی

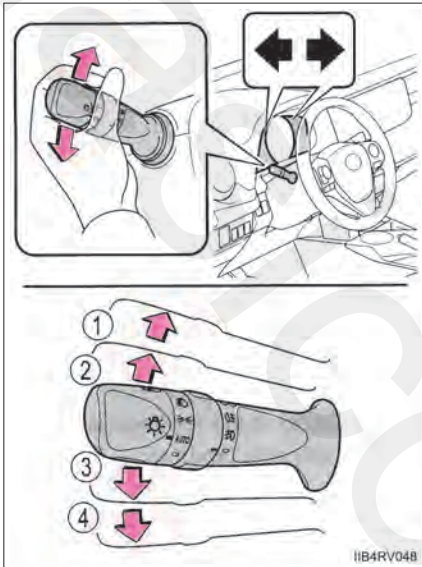

- ① گردش به راست
- ② تغییر خط حرکت به راست (دسته را اندکی فشار داده و رها کنید)  
چراغ‌های راهنمای سمت راست ۳ بار چشمک می‌زند.
- ③ تغییر خط حرکت به چپ (دسته را اندکی فشار داده و رها کنید)  
چراغ‌های راهنمای سمت چپ ۳ بار چشمک می‌زند.
- ④ گردش به چپ

■ دسته راهنما زمانی عمل می‌کند که

- ◀ خودروهای فاقد سیستم ورود و استارت هوشمند سوئیچ موتور در وضعیت روشن "ON" قرار داشته باشد.
- ◀ خودروهای مجهز به سیستم ورود و استارت هوشمند سوئیچ موتور در وضعیت روشن "IGNITION ON" قرار داشته باشد.

■ اگر چراغ‌های راهنما سریع‌تر از معمول چشمک می‌زنند.

سالم بودن و نسوختن لامپ چراغ‌های راهنمای جلو و عقب را کنترل نمایید.

■ اگر قبل از تغییر لاین، چشمک زدن چراغ‌های راهنما متوقف شود.

دسته را مجدداً درگیر نمایید.

■ برای قطع کردن حالت چشمک زدن چراغ‌های راهنما حین تغییر لاین

دسته را در جهت مخالف درگیر نمایید.

■ سفارشی‌سازی

تنظیمات چشمک زدن چراغ‌های راهنما حین تعویض لاین می‌تواند تغییر یابد.

(مشخصه‌های سفارشی‌سازی: صفحه ۷۰۰)

## ترمز دستی

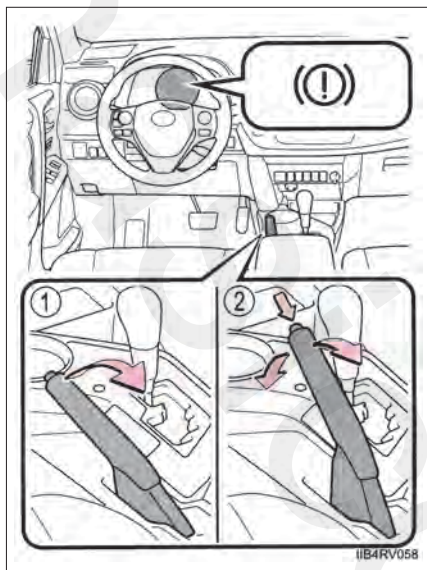

- ① برای درگیر نمودن ترمز دستی، حین فشار دادن پدال ترمز، اهرم ترمز دستی را کاملاً بالا بکشید.
- ② برای آزاد کردن ترمز دستی، حین فشردن دکمه ضامن، اهرم ترمز دستی را اندکی بالا کشیده و سپس کاملاً پایین ببرید.

### ■ استفاده در فصل زمستان

← صفحه ۳۴۰

توجه

### ■ پیش از رانندگی

ترمز دستی را کاملاً آزاد نمایید.  
رانندگی با خودرو حین درگیر بودن ترمز دستی منجر به داغ شدن بیش از حد قطعات ترمز شده، بر عملکرد ترمزگیری تأثیر گذاشته و منجر به افزایش ساییش ترمزها می‌گردد.

## بوق

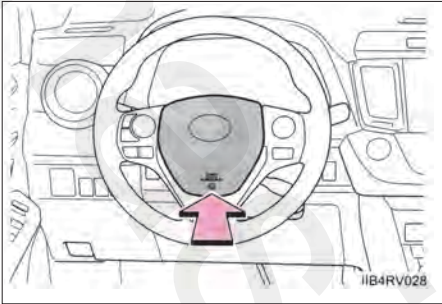

برای به صدا درآمدن بوق، روی علامت  یا اطراف آن را فشار دهید.

## ■ پس از تنظیم غربلیک فرمان

از قفل بودن ایمن اهرم تنظیم غربلیک فرمان اطمینان حاصل نمایید.  
در صورت فعال نبودن قفل تنظیم غربلیک فرمان، بوق به صدا در نمی‌آید. (← صفحه ۱۷۹)

## کلید (دسته) چراغ‌های جلو

چراغ‌های جلو به طور دستی یا اتوماتیک عمل می‌کنند.

### دستورالعمل عملکردی

انتهای دسته را بچرخانید تا چراغ‌ها به نحو زیر عمل کنند:

◀ تیپ A

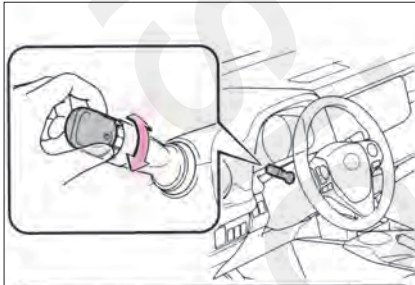

① چراغ‌های موقعیت جلو، عقب، پلاک راهنمایی

رانندگی و صفحه نشانگرها روشن می‌شوند.

② چراغ‌های جلو و چراغ‌های فوق روشن

می‌شوند.

③ چراغ‌های جلو، چراغ‌های روشنایی روز

(در صورت مجهز بودن) و تمام چراغ‌های فوق

بطور اتوماتیکی روشن و خاموش می‌شوند.

(در صورت قرار داشتن سوئیچ موتور در

موقعیت روشن "ON" [خودروهای فاقد

سیستم ورود و استارت هوشمند] یا حالت

روشن IGNITION ON [خودروهای مجهز به

سیستم ورود و استارت هوشمند])

خودروهای فاقد سیستم روشنایی روز:

خاموش (OFF)

خودروهای مجهز به سیستم روشنایی روز:

چراغ‌های روشنایی روز روشن می‌شوند.

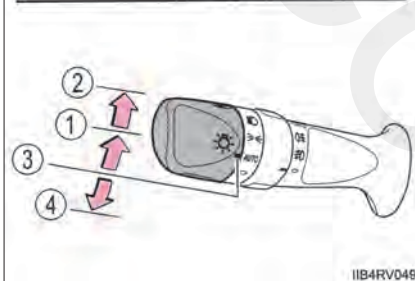

11B4RV046



◀ تیپ B

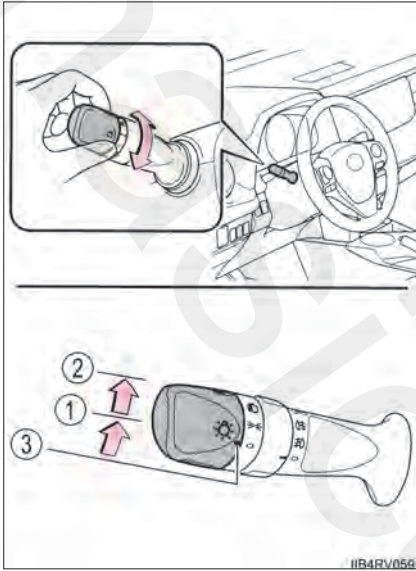

① چراغ‌های جلو، عقب، پلاک راهنمایی و رانندگی و

صفحه نشانگرها روشن می‌شوند.

② چراغ‌های جلو و تمام چراغ‌های فوق روشن

می‌شوند.

③ خودروهای فاقد سیستم روشنایی روز:

خاموش (OFF)

خودروهای مجهز به سیستم روشنایی روز:

چراغ‌های روشنایی روز روشن می‌شوند.

### روشن کردن چراغ‌های جلو نور بالا

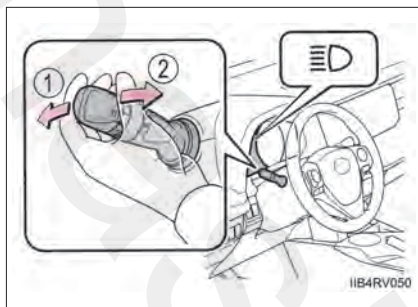

- ① حین روشن بودن چراغ‌های جلو، دسته را از خود دور کنید تا چراغ‌های نور بالا را روشن نمایید.  
اهرم را به سمت خود و وسط بکشید تا چراغ‌های جلو نور بالا خاموش شود.
- ② اهرم را به سمت خود کشیده و رها کنید تا چراغ‌های جلوی نور بالا یکبار چشمک بزنند.  
در زمان خاموش یا روشن بودن چراغ‌های جلو، می‌توانید از چراغ‌های نور بالا در حالت چشمک زدن استفاده نمایید.

### کلید تنظیم دستی ارتفاع نور چراغ‌های جلو (در صورت مجهز بودن)

ارتفاع نور چراغ‌های جلو را می‌توان بر اساس تعداد سرنشینان و شرایط بارگیری تنظیم نمود.

- ① ارتفاع نور چراغ‌های جلو را پایین ببرید.
- ② ارتفاع نور چراغ‌های جلو را بالا ببرید.

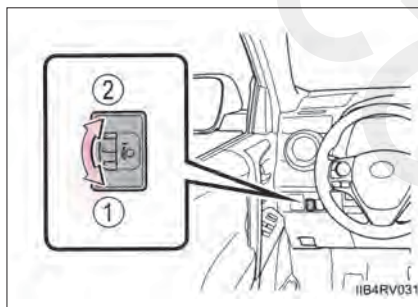

## ■ راهنمای تنظیم کلید مدور

موقعیت کلید مدور	شرایط سرنشینان و میزان بار	
	میزان بار	سرنشینان
0	بدون بار	راننده
0.5	بدون بار	راننده و سرنشین جلو
1.5	بدون بار	تمام صندلی‌ها پر هستند
3	محفظه بار پر	تمام صندلی‌ها پر هستند
4	محفظه بار پر	راننده

### سیستم همراهی تا درب منزل (در صورت مجهز بودن)

در صورت قرار داشتن سوئیچ موتور در موقعیت "LOCK" (خودروهای فاقد سیستم ورود و استارت هوشمند) یا خاموش "OFF" (خودروهای مجهز به سیستم ورود و استارت هوشمند) این سیستم، چراغ‌های جلو و چراغ‌های کوچک جلو را به مدت ۳۰ ثانیه روشن می‌کند.

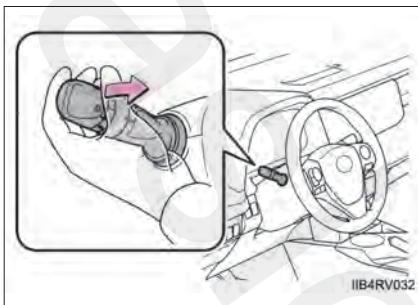

پس از قرار دادن سوئیچ موتور در موقعیت "LOCK" (خودروهای فاقد سیستم ورود و استارت هوشمند) یا خاموش "OFF" (خودروهای مجهز به سیستم ورود و استارت هوشمند) در صورت قرار داشتن کلید چراغ در موقعیت AUTO یا O دسته را به سمت خود بکشید و رها کنید. برای خاموش کردن چراغ‌ها، مجدد دسته را به سمت خود بکشید و رها نمایید.

### سیستم روشنایی روز (در صورت مجهز بودن)

برای اینکه خودروی شما برای دیگر رانندگان قابل مشاهده باشد هرگاه موتور روشن و ترمز دستی آزاد شود چراغ‌های موقعیت جلو به طور اتوماتیک روشن می‌شوند (با افزایش شدت نور). چراغ‌های روشنایی در روز برای استفاده در شب طراحی نشده‌اند.

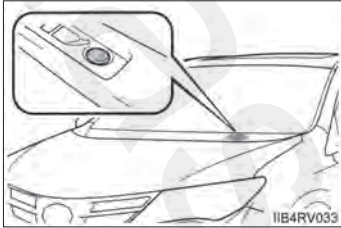

### سنسور کنترل چراغ‌های جلو (در صورت مجهز بودن)

اگر جسمی روی سنسور قرار گیرد، یا هر چیزی به شیشه جلو متصل شود یا جسمی جلوی سنسور را بگیرد، سنسور به درستی عمل نمی‌کند.

این اجسام در شناسایی میزان نور محیط به وسیله سنسور تداخل ایجاد می‌کنند و منجر به نقص فنی یا عملکرد نادرست چراغ‌های جلو اتوماتیک می‌شوند.

### سیستم خاموش شدن اتوماتیک

◀ بجز کشور آفریقای جنوبی

پس از قرار دادن سوئیچ موتور در موقعیت "LOCK" (خودروهای فاقد سیستم ورود و استارت هوشمند) یا خاموش "OFF" (خودروهای مجهز به سیستم ورود و استارت هوشمند) و باز شدن درب سمت راننده، چراغ‌ها خاموش می‌شوند.



◀ مخصوص کشور آفریقای جنوبی

● در صورت قرار داشتن کلید چراغ در موقعیت  یا :

پس از قرار دادن سوئیچ موتور در موقعیت "LOCK" (خودروهای فاقد سیستم ورود و استارت هوشمند) یا خاموش "OFF" (خودروهای مجهز به سیستم ورود و استارت هوشمند) چراغ‌های جلو و چراغ‌های مه‌شکن جلو خاموش می‌شوند.

● در صورت قرار داشتن کلید چراغ در موقعیت AUTO:

پس از قرار دادن سوئیچ موتور در موقعیت "LOCK" (خودروهای فاقد سیستم ورود و استارت هوشمند) یا خاموش "OFF" (خودروهای مجهز به سیستم ورود و استارت هوشمند)، چراغ‌ها خاموش می‌شوند.

برای روشن کردن مجدد چراغ‌ها، سوئیچ موتور را در موقعیت روشن "ON" (خودروهای فاقد سیستم ورود و استارت هوشمند) یا حالت روشن IGNITION ON (خودروهای مجهز به سیستم ورود و استارت هوشمند) قرار دهید، یا کلید چراغ را یکبار در موقعیت خاموش OFF قرار داده و مجدداً در موقعیت‌های  یا  قرار دهید.

### ■ آژیر یادآوری چراغ‌ها

◀ خودروهای فاقد سیستم ورود و استارت هوشمند در صورت قرار داشتن سوئیچ موتور در موقعیت "LOCK"، و خارج کردن کلید و باز کردن درب سمت راننده درحالی‌که چراغ‌ها روشن هستند، آژیر به صدا درمی‌آید.  
 ▶ خودروهای مجهز به سیستم ورود و استارت هوشمند در صورت قرار داشتن سوئیچ موتور در موقعیت خاموش "OFF" و باز بودن درب سمت راننده درحالی‌که چراغ‌ها روشن هستند، آژیر به صدا درمی‌آید.

### ■ سیستم تنظیم اتوماتیک ارتفاع روشنایی چراغ‌های جلو (در صورت مجهز بودن)

با توجه به تعداد سرنشینان و وضعیت بار خودرو و مطمئن شدن از اینکه چراغ‌های جلو برای دیگر رانندگان در جاده تداخلی ایجاد نکنند، ارتفاع روشنایی چراغ‌های جلو بطور اتوماتیک تنظیم می‌شود.

### ■ سفارشی‌سازی

تنظیمات (به طور مثال حساسیت سنسور نور) قابل تغییر است.  
 (مشخصه‌های سفارشی‌سازی: ← صفحه ۷۰۰)

توجه 

### ■ جهت پیشگیری از خالی شدن باتری‌ها

از روشن گذاشتن چراغ‌ها، حین عمل نکردن موتور خودداری نمایید.

### چراغ‌های نوربالای اتوماتیک\*

چراغ‌های نوربالای اتوماتیک با استفاده از سنسور دوربین داخل خودرو، می‌تواند روشنایی چراغ‌های خیابان، چراغ‌های جلو و نور چراغ‌های خودروهای جلویی و غیره را تشخیص داده و در صورت لزوم چراغ‌های نوربالا را به‌طور اتوماتیک روشن و خاموش نماید.

### فعال کردن سیستم چراغ‌های نوربالای اتوماتیک

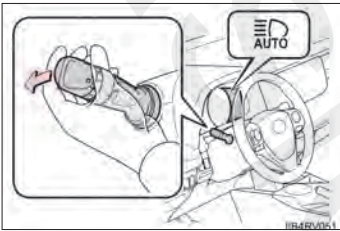

در صورت قرار داشتن کلید (دسته) چراغ‌های جلو در موقعیت AUTO، دسته را از خود دور کنید. حین روشن بودن چراغ‌های جلو بطور اتوماتیک، نشانگر چراغ‌های نوربالای اتوماتیک نیز روشن شده که نشان‌دهنده فعال بودن سیستم می‌باشد.

\*: در صورت مجهز بودن

### شرایط روشن و خاموش کردن چراغ‌های نوربالای اتوماتیک

در صورت عمل کردن به تمام شرایط زیر، چراغ‌های نوربالا به‌طور اتوماتیک روشن می‌شوند:

- سرعت خودرو بیش از (25 mph) 40 km/h باشد.
  - محدوده روبروی خودرو تاریک باشد.
  - چراغ‌های جلو یا عقب خودروهای جلو یا روبرویی خاموش باشد.
  - تعداد کمی از چراغ‌های خیابان در مسیر روبرو روشن باشند.
- در صورت وجود یکی از شرایط زیر، چراغ‌های نوربالا به‌طور اتوماتیک خاموش می‌شوند:
- سرعت خودرو کم‌تر از (19 mph) 30 km/h باشد.
  - محدوده روبروی خودرو تاریک نباشد.
  - چراغ‌های جلو و عقب خودروهای جلویی یا روبرو روشن باشند.
  - تعداد زیادی از چراغ خیابان در مسیر روبرو روشن باشند.



### روشن و خاموش کردن دستی چراغ‌های نور بالا

#### ■ تغییر به موقعیت نور پایین

اهرم را به طرف موقعیت اصلی خود بکشید.

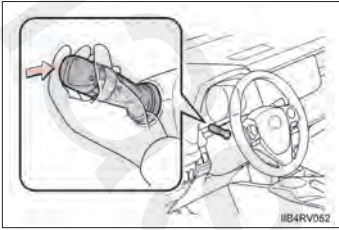

#### ■ تغییر به موقعیت نور بالا

کلید (دسته)، چراغ را به موقعیت  بچرخانید.

نشانگر چراغ‌های نور بالا اتوماتیک خاموش شده و نشانگر

چراغ‌های نور بالا روشن خواهد شد.

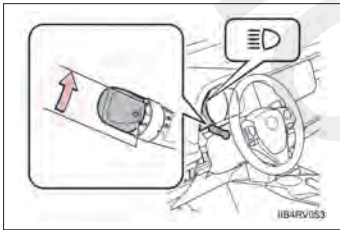

### ■ چراغ‌های نوربالای اتوماتیک زمانی عمل می‌کند که

- ◀ خودروهای فاقد سیستم ورود و استارت هوشمند سوئیچ موتور در موقعیت روشن "ON" قرار داشته باشد.
- ◀ خودروهای مجهز به سیستم ورود و استارت هوشمند سوئیچ موتور در موقعیت روشن "IGNITION ON" قرار داشته باشد.

### ■ اطلاعاتی در مورد عملکرد تشخیصی سنسور دوربین

- در شرایط زیر ممکن است چراغ نور بالا بطور اتوماتیک خاموش نشود:
  - در صورت ظاهر شدن ناگهانی خودروهای روبرو در سربیش
  - در صورت پیچیدن خودروی دیگر به جلوی خودروی شما
  - در صورتی که خودروهای جلویی یا از روبرو بدلیل پیچ‌های پی در پی، سایر رانندگان یا درختان کنار جاده از محدوده دید خارج شوند.
  - در صورتیکه خودروهای روبرو از لاین‌های جانبی به لاین حرکت شما تغییر مسیر دهند.
  - در صورت روشن نبودن چراغ خودروهای جلو یا روبرویی
- اگر خودروی روبرویی بدون روشن کردن چراغ‌های جلو از چراغ مه‌شکن استفاده کند ممکن است چراغ‌های نوربالای خودروی شما خاموش شود.
- چراغ خانه‌ها، چراغ‌های خیابان، چراغ قرمز راهنمایی و رانندگی و روشنایی بیل‌بوردها یا تابلوها باعث خاموش شدن چراغ‌های نوربالا می‌شود.
- عوامل زیر بر مدت زمان روشن یا خاموش بودن چراغ‌های نوربالا تأثیر می‌گذارد.
  - روشنایی چراغ‌های جلو، چراغ‌های مه‌شکن و چراغ‌های عقب خودروهای جلو و روبرویی
  - حرکت و جهت خودروهای جلو و روبرویی
  - در صورت روشن بودن چراغ‌های خودروهای جلو و روبرویی فقط در یک سمت.
  - در صورت وجود وسایل نقلیه دوچرخ در جلو یا روبروی خودروی شما
  - شرایط جاده (شیب جاده، پیچ جاده، شرایط سطح جاده و غیره)
  - تعداد سرنشینان و مقدار بار
- در صورت انجام عملکردهای غیرمنتظره توسط راننده، چراغ‌های نوربالا روشن یا خاموش می‌شوند.

- در شرایط زیر، سیستم قادر به تشخیص صحیح سطح روشنایی اطراف نمی‌باشد و ممکن است در صورت نزدیک شدن عابرین پیاده، چراغ‌های جلو به نوربالا تغییر وضعیت دهند یا چشمک بزنند. بنابراین، چراغ‌های نوربالا را بطور دستی روشن و خاموش نمایید و به سیستم چراغ‌های نوربالای اتوماتیک وابسته نباشید.
- شرایط هوایی نامساعد (بارش باران، برف، وجود مه، طوفان شن و غیره)
- پوشانده شدن شیشه جلو بوسیله قطرات بخار، آب، و آلودگی
- خراشیده شدن و صدمه دیدن شیشه جلو
- سنسور دوربین کثیف یا تغییر شکل داده باشد.
- درجه حرارت بسیار بالای سنسور دوربین
- میزان روشنایی محیط اطراف برابر با روشنایی چراغ‌های جلو، چراغ‌های عقب یا چراغ‌های مه‌شکن باشد.
- چراغ‌های جلوی خودروهای جلویی خاموش، کثیف، دارای تغییر رنگ یا بدرستی کار نمی‌کنند.
- حین عبور از مناطقی که بطور متناوب بین روشنایی و تاریکی تغییر می‌کنند.
- حین رانندگی در سربالایی و سرازیری مکرر یا پی در پی یا عبور از جاده‌هایی با سطح ناهموار، یا دارای دست‌انداز (مانند جاده‌های پوشیده از سنگ‌ریزه، شن و غیره)
- حین رانندگی در جاده‌های با پیچ مکرر و پی در پی یا رانندگی در جاده‌های بادخیز
- وجود یک شیء بازتابنده نور مانند تابلو یا آینه در جلوی خودرو.
- عقب خودروی جلویی مانند کانتینر کامیون‌ها نور را شدیداً منعکس می‌کند.
- چراغ‌های جلوی خودرو کثیف یا خراب باشند.
- به دلیل پنجر شدن لاستیک، بدک کشیدن تریلر و غیره، خودرو دچار نوسان یا به یک طرف منحرف شود.
- چراغ‌های نوربالا و پایین بطور مکرر در شرایط غیرعادی تغییر وضعیت دهند.
- راننده به این نتیجه برسد که چراغ‌های نوربالا ممکن است باعث بروز مشکل یا استرس برای رانندگان دیگر یا عابرین پیاده عبوری شود.

#### ■ در صورت نمایش داده شدن پیغام هشدار چراغ‌های نوربالای اتوماتیک

نشان‌دهنده وجود عیب در سیستم می‌باشد. با نمایندگی مجاز تویوتا تماس بگیرید.

#### ■ سفارشی‌سازی

عملکرد چراغ نوربالای اتوماتیک می‌تواند غیرفعال شود.

(مشخصه‌های سفارشی‌سازی: ← صفحه ۷۰۰)



هشدار

■ محدودیت‌های چراغ‌های نوربالای اتوماتیک

به سیستم نوربالای اتوماتیک وابسته نباشید. همواره بطور ایمن رانندگی کرده و به اطراف خود توجه داشته باشید و در صورت لزوم چراغ‌های نوربالا را بصورت دستی روشن یا خاموش نمایید.



توجه

■ در صورت استفاده از سیستم چراغ‌های نوربالای اتوماتیک به نکات زیر توجه نمایید.

جهت اطمینان از عملکرد درست چراغ‌های نوربالای اتوماتیک موارد زیر را مد نظر قرار دهید.

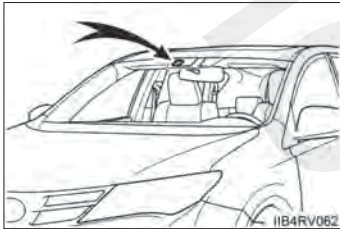

- از لمس کردن سنسور دوربین خودداری نمایید.
- از قرار دادن سنسور دوربین در معرض فشار شدید خودداری نمایید.
- از جدا کردن سنسور دوربین خودداری نمایید.
- از پاشیده شدن مایعات روی سنسور دوربین خودداری نمایید.
- از رنگ کردن شیشه یا چسباندن برچسب روی سنسور دوربین یا محدوده شیشه جلو نزدیک به سنسور دوربین خودداری نمایید.
- از قرار دادن اشیاء روی داشبورد خودداری کنید. امکان دارد بازتاب این اشیاء روی شیشه جلو به عنوان چراغ‌های خیابان، چراغ‌های جلوی دیگر خودروها و غیره توسط سنسور به اشتباه تشخیص داده شود.
- از نصب برچسب پارکینگ یا هر شیء دیگری نزدیک یا اطراف سنسور دوربین خودداری نمایید.
- خودرو را بیش از اندازه بارگیری نکنید.
- از ایجاد تغییرات در خودرو خودداری کنید.
- از تعویض شیشه جلو با شیشه جلوی غیراصلی خودداری کنید. با نمایندگی مجاز تویوتا تماس بگیرید.
- از تعویض چراغ‌های جلو با چراغ‌های جلوی غیراصلی خودداری کنید. با نمایندگی مجاز تویوتا تماس بگیرید.

کلید (دسته) چراغ‌های مه‌شکن\*

چراغ‌های مه‌شکن دید عالی را در شرایط رانندگی سخت همانند بارندگی و مه فراهم می‌آورد.

◀ کلید چراغ مه‌شکن جلو

① ۰ چراغ مه‌شکن جلو را خاموش می‌کند.

② ۰# چراغ مه‌شکن جلو را روشن می‌کند.

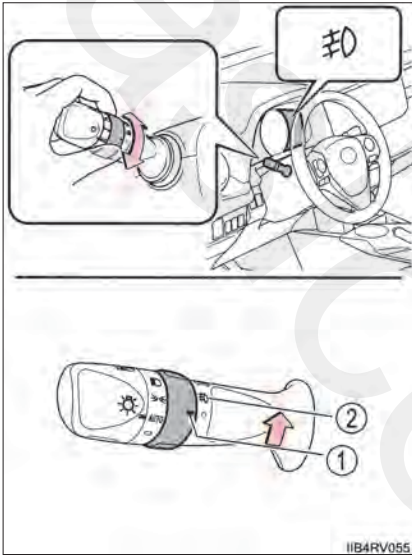

◀ کلید چراغ مه‌شکن عقب و جلو

① ۰ چراغ مه‌شکن عقب و جلو را خاموش می‌کند.

② ۰# چراغ مه‌شکن جلو را روشن می‌کند.

③ ۰# چراغ‌های مه‌شکن عقب و جلو را روشن می‌کند.

با آزاد کردن حلقه، دسته راهنما را به ۰# برمی‌گرداند. کار کردن مجدد با حلقه دسته راهنما، فقط چراغ‌های مه‌شکن عقب را خاموش می‌کند.

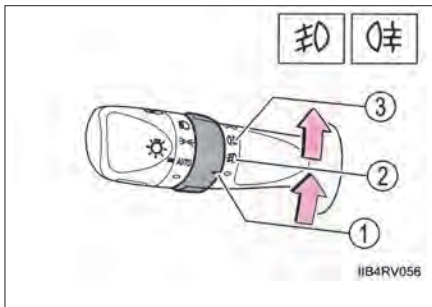

◀ کلید (دسته) چراغ مه شکن عقب

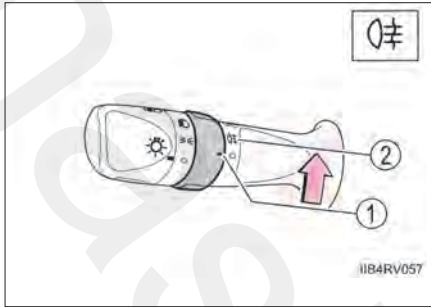

① ○ چراغ مه شکن عقب را خاموش می‌کند.

② ☼ چراغ مه شکن عقب را روشن می‌کند.

آزاد کردن حلقه، دسته راهنما را به ○ برمی‌گرداند.

کار کردن مجدد با حلقه دسته راهنما، فقط چراغ‌های

مه‌شکن عقب را خاموش می‌کند.

■ در شرایط زیر می‌توان چراغ‌های مه‌شکن را فعال نمود.

◀ خودروهای مجهز به کلید چراغ مه شکن جلو

چراغ‌های جلو یا چراغ‌های کوچک جلو روشن باشند.

◀ خودروهای مجهز به کلید چراغ مه شکن عقب

چراغ‌های جلو یا چراغ‌های کوچک جلو روشن باشند.

◀ خودروهای مجهز به کلید چراغ‌های مه شکن عقب و جلو

چراغ‌های مه‌شکن جلو: چراغ‌های جلو یا چراغ‌های کوچک جلو روشن باشند.

چراغ‌های مه‌شکن عقب: چراغ‌های مه شکن جلو روشن باشند.

## برف پاک کن و شیشه شوی شیشه جلو

### عملکرد دسته برف پاک‌کن

با حرکت دسته برف‌پاک‌کن به شرح زیر عملکرد برف‌پاک‌کن انتخاب می‌شود.  
◀ حرکت متناوب برف‌پاک‌کن‌های شیشه جلو

① کار کردن متناوب

② کار کردن با سرعت پایین

③ کار کردن با سرعت بالا

④ کار کردن موقت



در صورت مجهز بودن، حین انتخاب عملکرد متناوب، حرکت با فاصله زمانی برف‌پاک‌کن‌ها نیز تنظیم می‌شود.

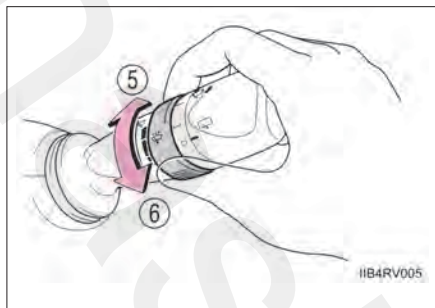

- ⑤ افزایش سرعت عملکرد متناوب برف‌پاک‌کن‌های شیشه جلو
- ⑥ کاهش سرعت عملکرد متناوب برف‌پاک‌کن‌های شیشه جلو

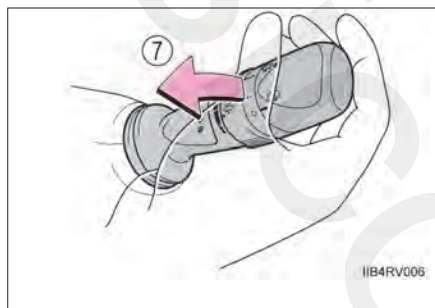

- ⑦ عملکرد دوگانه برف‌پاک‌کن / شیشه‌شوی پس از پاشیده شدن مایع شیشه‌شوی، برف‌پاک‌کن‌ها بطور اتوماتیک چندین بار حرکت می‌کنند. در صورت روشن بودن چراغ‌های جلو، تمیزکننده‌های چراغ جلو یک بار فعال می‌شود و پس از آن، تمیزکننده‌های چراغ جلو هر ۵ بار که دسته را می‌کشید ۱ بار کار می‌کند (در صورت مجهز بودن)



◀ برف‌پاک‌کن‌های شیشه جلو مجهز به حسگر باران

① عملکرد برف‌پاک‌کن با حسگر باران

② عملکرد برف‌پاک‌کن با سرعت پایین

③ عملکرد برف‌پاک‌کن با سرعت بالا

④ عملکرد موقت

زمانی که "AUTO" انتخاب شود، در صورتیکه سنسور، بارش باران را تشخیص دهد، برف‌پاک‌کن‌ها بطور اتوماتیک کار می‌کند. سیستم زمان‌بندی حرکت برف‌پاک‌کن را با توجه به میزان بارش باران و سرعت خودرو بطور اتوماتیک تنظیم می‌کند.

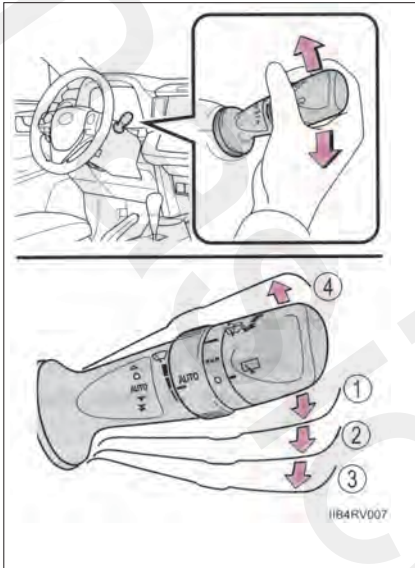

زمانی که "AUTO" انتخاب شود، می‌توان میزان حساسیت سنسور را تنظیم نمود.

⑤ افزایش حساسیت حسگر باران

⑥ کاهش حساسیت حسگر باران

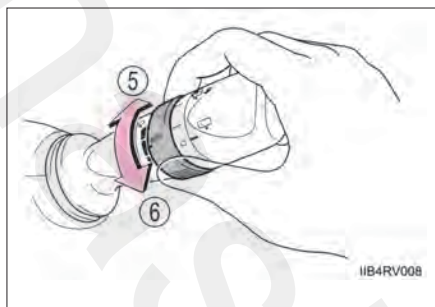

⑦ عملکرد دوگانه برف‌پاک‌کن / شیشه‌شوی

پس از پاشیده شدن مایع شیشه‌شوی، برف‌پاک‌کن‌ها

بطور اتوماتیک چندین بار حرکت می‌کنند.

در صورت روشن بودن چراغ‌های جلو، تمیزکننده‌های

چراغ جلو یک بار فعال می‌شود و پس از آن،

تمیزکننده‌های چراغ جلو هر ۵ بار که دسته را می‌کشید

۱ بار کار می‌کند (در صورت مجهز بودن)

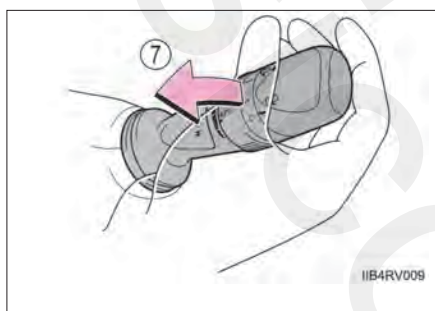

■ برف‌پاک‌کن و شیشه‌شوی شیشه جلو زمانی عمل می‌کند که

◀ خودروهای فاقد سیستم ورود و استارت هوشمند

سوئیچ در وضعیت روشن "ON" قرار داشته باشد.

◀ خودروهای مجهز به سیستم ورود و استارت هوشمند

سوئیچ در وضعیت روشن "IGNITION ON" قرار داشته باشد.

■ سنسور قطره باران (خودروهای مجهز به برف‌پاک‌کن شیشه جلو دارای حسگر باران)

● سنسور قطره باران میزان قطرات باران را محاسبه می‌کند.

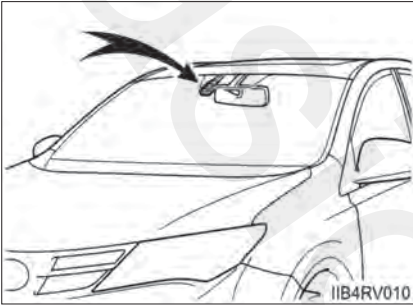

● اگر کلید برف‌پاک‌کن در وضعیت "AUTO" (اتوماتیک) قرار گرفته و سوئیچ در وضعیت روشن "ON" (خودروهای

فاقد سیستم ورود و استارت هوشمند) یا روشن "IGNITION ON" (خودروهای مجهز به سیستم ورود و استارت

هوشمند) باشد، برف‌پاک‌کن یک بار کار می‌کند تا فعال شدن حالت "AUTO" را نشان دهد.

● اگر میزان حساسیت برف‌پاک‌کن در سرعت بالا تنظیم شده باشد، برف‌پاک‌کن ممکن است یکبار حرکت کند تا

تغییر حساسیت برف‌پاک‌کن را نشان دهد.

● اگر دمای سنسور قطره باران 90 C (194 F) یا بالاتر، یا 15 C (-5 F) یا پایین‌تر باشد، عملکرد اتوماتیک فعال

نمی‌شود، در این صورت، برف‌پاک‌کن در هر وضعیتی بجز "AUTO" عمل می‌کند.

■ اگر مایع شیشه‌شوی روی شیشه جلو پاشیده نمی‌شود.

مسدود شدن نازل شیشه‌شوی و وجود مایع در مخزن مایع شیشه‌شوی را کنترل نمایید.

**هشدار** 

**هشدار مرتبط با استفاده از برف‌پاک‌کن شیشه جلو در حالت "AUTO" (خودروهای مجهز به برف‌پاک‌کن شیشه جلو دارای حسگر باران)**

اگر سنسور را لمس کرده یا در حالت "AUTO" شیشه جلو در معرض لرزش قرار گیرد، ممکن است برف‌پاک‌کن شیشه جلو به طور ناگهانی فعال شود. مراقب انگشتان یا دیگر اجسام باشید تا در مسیر برف‌پاک‌کن قرار نداشته باشد.

**هشدار مرتبط با استفاده از مایع شیشه‌شوی**

در هوای سرد، تا زمانی که شیشه جلو گرم شود، از شیشه‌شوی استفاده نکنید. ممکن است مایع شیشه‌شوی روی شیشه جلو یخ زده و منجر به کاهش دید شود. که می‌تواند منجر به تصادف، صدمات جسمی جدی و حتی مرگ گردد.

**توجه** 

**حین خشک بودن شیشه جلو**

از برف‌پاک‌کن‌ها استفاده نکنید، چرا که به شیشه جلو صدمه می‌زنند.

**خالی بودن مخزن مایع شیشه‌شوی**

از کارکردن مداوم با کلید خودداری نمایید، چراکه پمپ مایع شیشه‌شوی بیش از حد داغ می‌شود.

**حین مسدود شدن نازل**

در این صورت، با نمایندگی مجاز تویوتا تماس حاصل نمایید.

از بازکردن نازل با سوزن یا اجسام مشابه خودداری نمایید. نازل صدمه می‌بیند.

**پیشگیری از خالی شدن باتری**

در صورت خاموش بودن موتور از فعال نگه داشتن برف‌پاک‌کن‌ها بیش از حد مورد نیاز خودداری نمایید.

برف‌پاک‌کن و شیشه‌شوی شیشه عقب

انتهای دسته را بچرخانید، برف‌پاک‌کن شیشه عقب فعال می‌شود، و اگر دسته را از خود دور کنید، برف‌پاک‌کن و شیشه‌شوی شیشه عقب فعال می‌شود.

① عملکرد متناوب

② عملکرد عادی

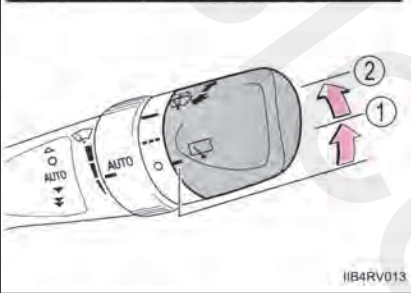
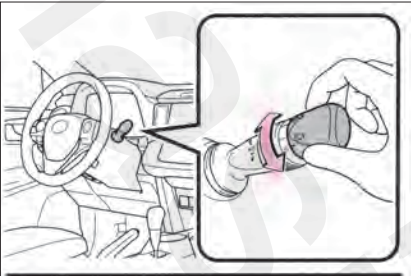

IIB4RV013

③ عملکرد دوگانه برف‌پاک‌کن / شیشه‌شوی

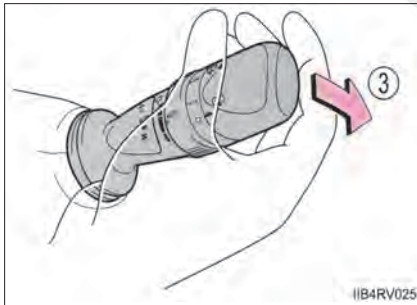

IIB4RV025

■ **برف پاک‌کن و شیشه شوی شیشه عقب زمانی عمل می‌کند که**

◀ خودروهای فاقد سیستم ورود و استارت هوشمند

سوئیچ در وضعیت روشن "ON" قرار داشته باشد.

◀ خودروهای مجهز به سیستم ورود و استارت هوشمند

سوئیچ در وضعیت روشن "IGNITION ON" قرار داشته باشد.

■ **اگر مایع شیشه شوی روی شیشه عقب پاشیده نمی‌شود.**

مسدود شدن نازل شیشه شوی و وجود مایع در مخزن مایع شیشه شوی را کنترل نمایید.

توجه 

■ **حین خشک بودن شیشه عقب**

از برف پاک‌کن‌ها استفاده نکنید، چرا که به شیشه عقب صدمه می‌زنند.

■ **خالی بودن مخزن مایع شیشه شوی**

از کار کردن مداوم با کلید خودداری نمایید، چراکه پمپ مایع شیشه شوی بیش از حد داغ شود.

## باز کردن درب باک سوخت

برای باز کردن درب باک، مراحل زیر را دنبال نمایید:

## پیش از سوخت‌گیری خودرو

- تمام درب‌ها و پنجره‌ها را بسته و سوئیچ موتور را در موقعیت "LOCK" (خودروهای فاقد سیستم ورود و استارت هوشمند) یا خاموش "OFF" (خودروهای مجهز به سیستم ورود و استارت هوشمند) قرار دهید.
- از مناسب بودن نوع سوخت اطمینان حاصل نمایید.

## نوع سوخت

◀ موتورهای<sup>1</sup> 2AR-FE ، 3ZR-FE

مخصوص کشور آرژانتین:

بنزین بدون سرب که حاوی مواد افزودنی ترکیبات فلزی (پایه منگنز و غیره) نباشد، با عدد اکتان آزمایشگاهی 91 یا بالاتر

برای آگاهی از جزئیات بیشتر در مورد بنزین با نمایندگی مجاز تویوتا تماس بگیرید.

غیر از کشور آرژانتین

بنزین بدون سرب با عدد اکتان آزمایشگاهی 91 یا بالاتر

◀ موتور<sup>2</sup> 3ZR-FAE

بنزین بدون سرب با عدد اکتان آزمایشگاهی 95 یا بالاتر

◀ موتور 2AD-FTV

سوخت دیزل که حاوی 500 ppm یا سولفور کم‌تر و عدد ستان 48 یا بالاتر می‌باشد.

\*1: با کد مدل \*3 که حرف "K" یا "Q" آخرین حرف آن باشد.

\*2: با کد مدل \*3 که حرف "W" آخرین حرف آن باشد.

\*3: کد مدل که روی برجسب کارخانه سازنده یا برجسب مقررات تأییدیه حک شده است. (← صفحه ۶۸۲)

### ■ استفاده از بنزین دارای اتانول در موتور بنزینی

◀ غیر از کشور برزیل

تا زمانی که میزان اتانول بنزین کمتر از 10% باشد، تویوتا مصرف آن را مجاز می‌داند. مطمئن شوید که بنزین اتانول مورد استفاده دارای عدد اکتان آزمایشگاهی اشاره شده است.

◀ مخصوص کشور برزیل

تا زمانی که میزان اتانول بنزین کمتر از 25% باشد، مصرف آن مجاز می‌باشد. مطمئن شوید که بنزین اتانول مورد استفاده دارای عدد اکتان آزمایشگاهی اشاره شده است.



## هشدار

### ■ **حین سوختگیری خودرو**

حین سوختگیری پیشگیری‌های زیر را در نظر بگیرید. عدم توجه به موارد زیر می‌تواند منجر به صدمات جسمی جدی یا حتی مرگ گردد.

- پس از خروج از خودرو و پیش از باز کردن درب باک، سطحی فلزی و بدون رنگ را لمس کرده، الکتریسیته ساکن را تخلیه نمایید. تخلیه الکتریسیته ساکن پیش از سوختگیری بسیار حائز اهمیت است چراکه جرقه‌ها می‌توانند منجر به اشتعال بخار سوخت گردند.
- همیشه درب باک را گرفته و آهسته بچرخانید. حین باز کردن درب باک صدای هیس شنیده می‌شود. برای باز کردن کامل درب، تا متوقف شدن صدا منتظر بمانید. درهوای گرم، ممکن است سوخت پرفشار از گلوبی باک به بیرون پاشیده، منجر به صدمات جسمی گردد.
- اجازه ندهید کسی که الکتریسیته ساکن بدن او تخلیه نشده، به باک نزدیک شود.
- از تنفس بخار سوخت خودداری نمایید.
- سوخت حاوی موادی است که برای بدن انسان مضر هستند.
- حین سوختگیری از سیگار کشیدن خودداری نمایید.
- این کار منجر به اشتعال سوخت و آتش سوزی می‌شود.
- از بازگشت به درون خودرو یا لمس اجسام و اشخاص دارای الکتریسیته ساکن اجتناب نمایید.
- در غیراینصورت باعث جمع شدن الکتریسیته ساکن و در نتیجه ممکن است آتش سوزی خطرناک بوجود آید.

### ■ **حین سوختگیری**

- برای پیشگیری از بیرون پاشیدن سوخت از باک، پیشگیری‌های زیر را در نظر بگیرید:
- نازل شلنگ سوخت را کامل در گلوبی مخزن جا بزنید.
- پس از قطع اتوماتیک نازل، از سوختگیری بیشتر خودداری نمایید.
- از پر کردن بیش از حد باک خودداری نمایید.

## توجه

### ■ **سوختگیری**

حین سوختگیری از پاشیدن سوخت به اطراف جلوگیری نمایید. این کار می‌تواند منجر به آسیب دیدن خودرو مانند عملکرد غیرعادی سیستم کنترل آلاینده‌گی یا آسیب قطعات سیستم سوخت یا رنگ خودرو گردد.

### باز کردن درب باک سوخت

1 ضامن را بکشید تا درب باک باز شود.

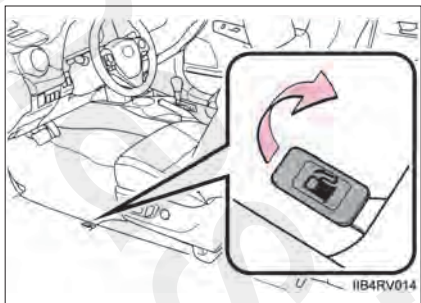

2 دریچه باک را آهسته بچرخانید تا باز شود.

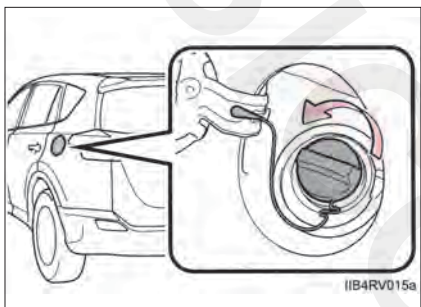

### بستن درب باک

3 دریچه باک را از پشت درب باک آویزان نمایید.

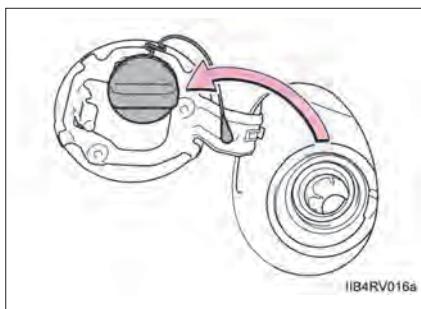

## بستن درب باک سوخت

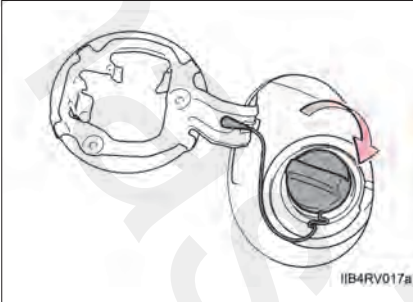

پس از سوخت‌گیری، دریچه باک را بچرخانید تا صدای کلیک شنیده شود. پس از رها کردن، درب باک در جهت عکس جابه‌جا می‌شود.

هشدار 

■ **حین تعویض درب باک**

از هیچ قطعه‌ای جز درب باک اصلی تویوتا استفاده نکنید. این کار منجر به آتش‌سوزی یا دیگر حوادث و در نتیجه صدمات جسمی جدی یا حتی مرگ می‌گردد.

## کروز کنترل\*

### وضعیت عملکرد سیستم

از کروز کنترل برای حفظ سرعت تنظیم شده بدون فشار دادن پدال گاز استفاده نمایید.

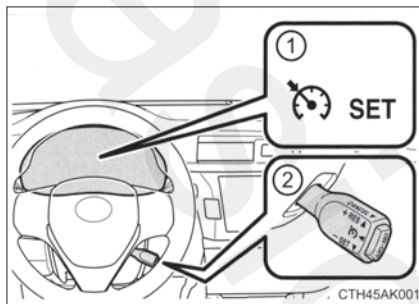

- ① چراغ‌های نشانگر
- ② اهرم کروز کنترل

### تنظیم سرعت خودرو

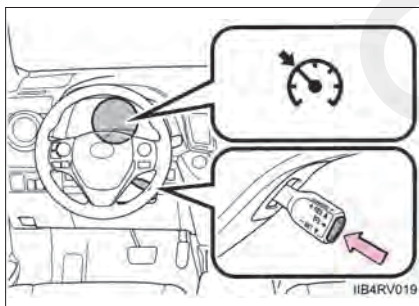

- ① دکمه روشن-خاموش "ON-OFF" را فشرده، عملکرد کروز کنترل را فعال نمایید. چراغ نشانگر کروز کنترل روشن می‌شود. برای غیرفعال کردن کروز کنترل، کلید را مجدداً فشار دهید.

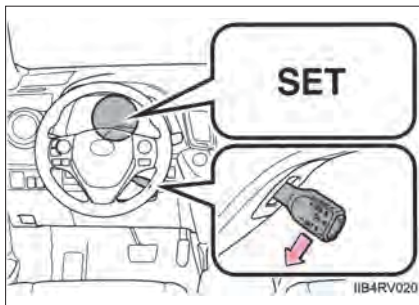

- ② سرعت خودرو را تا سرعت دلخواه افزایش یا کاهش دهید، اهرم را به سمت پایین فشار دهید تا سرعت تثبیت شود. چراغ "SET" روشن می‌شود. سرعت خودرو در زمان رها کردن اهرم، همان سرعت تنظیم شده خودرو می‌باشد.

\* در صورت مجهز بودن

### تنظیم سرعت ثابت

برای تغییر سرعت ثابت، اهرم را تا زمان رسیدن به سرعت دلخواه حرکت دهید.

① افزایش سرعت

② کاهش سرعت

تنظیمات دقیق: اهرم را به صورت لحظه‌ای در جهت دلخواه حرکت دهید.

تنظیمات کامل: اهرم را در جهت دلخواه نگه دارید.

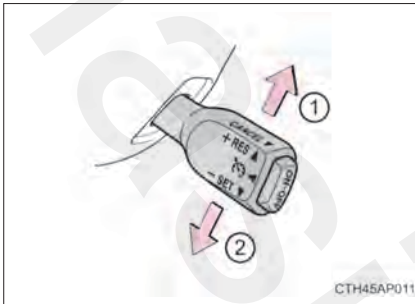

سرعت ثابت به روش زیر کاهش یا افزایش می‌یابد:  
تنظیمات دقیق: با هر بار فشار اهرم، سرعت 1.6 Km/h (1 mph) تغییر می‌کند.  
تنظیمات کامل: تا رها کردن اهرم، سرعت ثابت به طور مداوم افزایش یا کاهش می‌یابد.

### غیرفعال کردن و از سرگیری کنترل سرعت ثابت

① اهرم را به سمت خود بکشید تا کروز کنترل غیرفعال شود. در صورت درگیری ترمزها یا فشار دادن پدال کلاچ (فقط خودروهای مجهز به گیربکس معمولی) تنظیمات سرعت غیرفعال می‌شود.

② اهرم را به سمت بالا فشار دهید تا عملکرد کروز کنترل از سرگرفته شود.

هنگامی که سرعت خودرو بیشتر از حدود 40 Km/h (25 mph) شود، از سرگرفتن عملکرد کروز کنترل در دسترس قرار می‌گیرد.

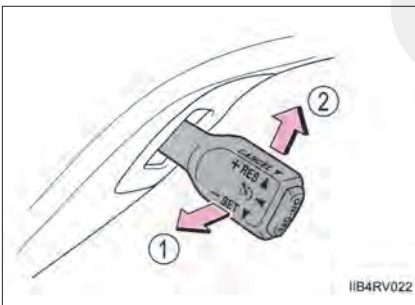

### ■ **کروز کنترل زمانی فعال می‌شود که**

- دسته دنده در موقعیت D یا محدوده دنده 4 یا بالاتر در حالت S انتخاب شده باشد. (خودروهای مجهز به گیربکس اتوماتیک [مجهز به مدل S])
- دسته دنده در موقعیت D باشد. (خودروهای مجهز به گیربکس اتوماتیک [مجهز به مدل M])
- دسته دنده در موقعیت D یا محدوده دنده 4 یا بالاتر در حالت M انتخاب شده باشد. (خودروهای مجهز به گیربکس (CVT)).
- دسته دنده در موقعیت D قرار دارد و محدوده دنده 4 یا بالاتر با استفاده از کلید تعویض دنده انتخاب شده باشد. (خودروهای مجهز به اهرم تعویض دنده روی فرمان)
- سرعت خودرو بیش از حدود (25 mph) (40 km/h) باشد.

### ■ **شتاب‌گیری پس از تثبیت سرعت خودرو**

- سرعت خودرو را می‌توان به صورت عادی افزایش داد. پس از شتاب‌گیری، سرعت تثبیت شده از سر گرفته می‌شود.
- حتی بدون غیرفعال کردن سیستم کروز کنترل، ابتدا سرعت خودرو را به سرعت دلخواه افزایش دهید و سپس اهرم کروز کنترل را به سمت پایین فشار دهید تا سرعت جدید تنظیم شود.

### ■ **غیرفعال شدن اتوماتیک کروز کنترل**

- در هر کدام از شرایط زیر سیستم کروز کنترل غیرفعال می‌شود.
- سرعت خودرو بیش از 16km/h (10mph) زیر سرعت حاضر خودرو کاهش یابد.
- در این حالت، سرعت تثبیتی به حافظه سپرده شده، از سرگیری نخواهد شد.
- سرعت واقعی خودرو زیر 40km/h (25mph) باشد.
- VSC فعال شده باشد

### ■ **اگر چراغ نشانگر کروز کنترل زرد رنگ روشن شود (خودروهای مجهز به صفحه نمایش چندمنظوره [تیپ A])**

- برای غیرفعال نمودن کروز کنترل "ON- OFF" را فشار دهید، برای فعال شدن، مجدد دکمه را فشار دهید.
- اگر سرعت کروز کنترل را نمی‌توان تنظیم نمود یا اگر بلافاصله پس از فعال کردن، کروز کنترل غیرفعال می‌شود، سیستم کروز کنترل نقص فنی دارد. برای کنترل و بازرسی خودرو به نمایندگی مجاز تویوتا مراجعه نمایید.
- **اگر پیغام هشدار کروز کنترل روی صفحه نمایش چندمنظوره (خودروهای مجهز به صفحه نمایش چندمنظوره [تیپ B]) نشان داده شود.**

- برای غیرفعال نمودن کروز کنترل "ON- OFF" را فشار دهید، برای فعال شدن، مجدد دکمه را فشار دهید.
- اگر سرعت کروز کنترل را نمی‌توان تنظیم نمود یا اگر بلافاصله پس از فعال کردن، کروز کنترل غیرفعال می‌شود، سیستم کروز کنترل نقص فنی دارد. برای کنترل و بازرسی خودرو به نمایندگی مجاز تویوتا مراجعه نمایید.

### هشدار

#### ■ برای جلوگیری از فعال شدن ناخواسته کروز کنترل

در صورت عدم استفاده از کروز کنترل دکمه "ON-OFF" را فشار دهید تا کروز کنترل غیرفعال شود.

#### ■ موقعیت‌های نامناسب برای فعال کردن کروز کنترل

در شرایط زیر از کروز کنترل استفاده نکنید.

در غیر این صورت می‌تواند منجر به از دست دادن کنترل خودرو، صدمات جسمی جدی و حتی مرگ گردد.

● در ترافیک سنگین

● در جاده‌های با پیچ‌های تند

● در جاده‌های بادخیز

● در جاده‌های لغزنده همانند جاده‌های پوشیده از باران، یخ یا برف

● در جاده‌های با شیب زیاد ممکن است هنگام رانندگی در سرازیری سرعت خودرو از سرعت تنظیمی بالاتر رود.

● حین یدک کشیدن تریلر یا بکسل کردن اضطراری

## سیستم هشدار رانندگی بین خطوط (LDA)\*

### خلاصه عملکرد سیستم

هنگام رانندگی در جاده‌های دارای خط کشی، این سیستم، با استفاده از دوربین حسگر علائم خطوط را تشخیص داده و در صورت انحراف خودرو از این خطوط به راننده هشدار می‌دهد. در صورتیکه سیستم، انحراف خودرو از خطوط را تشخیص دهد، با استفاده از هشدار صوتی بیپ و نشانگرهای روی صفحه نمایش چندمنظوره راننده را آگاه می‌کند.

سنسور دوربین

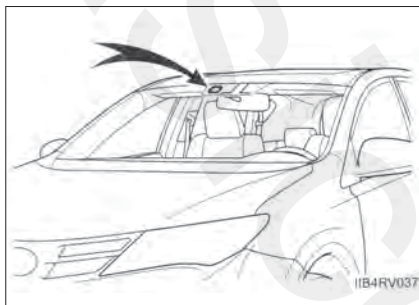

\* : در صورت مجهز بودن



## فعال کردن سیستم LDA

برای فعال کردن، سیستم کلید LDA را فشار دهید.

نشانگر "LDA" و خطوط لاین روشن می‌شوند.

با فشار دادن مجدد این کلید، سیستم LDA غیرفعال می‌شود.

حتی اگر سوئیچ موتور در وضعیت روشن "ON" (خودروهای فاقد سیستم ورود و استارت هوشمند) یا روشن IGNITION ON (خودروهای مجهز به سیستم ورود و استارت هوشمند) باشد سیستم LDA روشن باقی مانده یا خاموش می‌شود.

◀ خودروهای فرمان سمت چپ

◀ خودروهای فرمان سمت راست

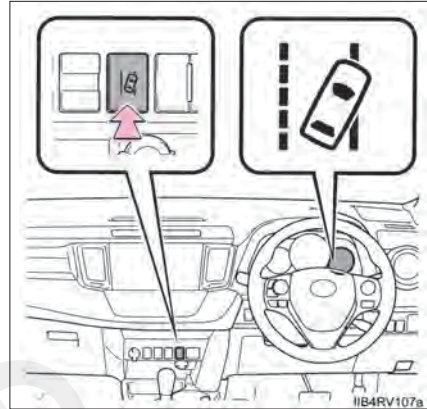
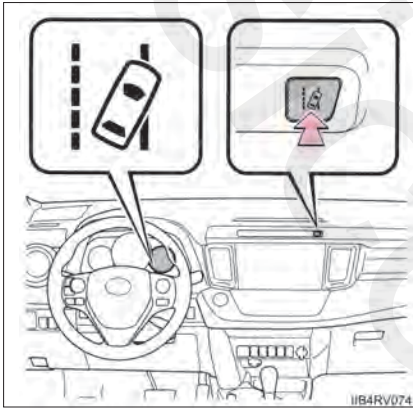

## شرایط عملکردی

- هنگامی که سرعت خودرو حدود 50km/h (32mph) یا بیش‌تر باشد.
- هنگامی که عرض لاین بیش از 2/5 m (8/2 ft) باشد.
- هنگام رانندگی در جاده‌های مستقیم یا عبور از پیچ جاده با شعاع بیش از 100m (328ft).

### نشانه‌های روی صفحه نمایش چندمنظوره

در صورت فعال بودن سیستم LDA، خطوط لاین نشان داده می‌شود.

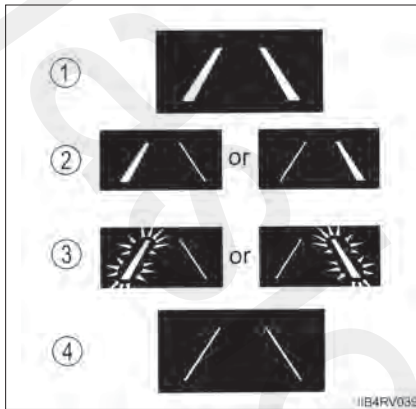

- ① در صورت تشخیص علائم لاین راست و چپ خطوط ضخیم لاین نشان داده می‌شود.
- ② در صورت تشخیص علائم لاین راست یا چپ لاین کناری تشخیص داده شده، مانند خط ضخیم نشان داده می‌شود.
- ③ در صورت خارج شدن خودرو از لاین، خط لاین سمتی که خودرو از آن خارج شده چشمک می‌زند.
- ④ در صورتیکه هیچ کدام از علائم لاین تشخیص داده نشود یا سیستم LDA بطور موقت غیرفعال شود، خطوط لاین باریک نشان داده می‌شود.

**غیرفعال شدن موقتی سیستم LDA**

در صورت بروز شرایط زیر، سیستم LDA بطور موقت غیرفعال می‌شود. پس از برگشت به شرایط عملکردی لازم، سیستم مجدداً فعال می‌شود.

- سرعت خودرو در محدوده عملکردی سیستم LDA نباشد.
- اهرم دسته راهنما درگیر باشد.
- حین رانندگی خطوط لاین تشخیص داده نشود.
- عملکرد هشدار حرکت بین خطوط فعال شده باشد.

پس از فعال شدن سیستم LDA، حتی اگر خودرو مجدداً از لاین خارج شود، عملکرد هشدار حرکت بین خطوط برای مدت چند ثانیه مجدداً فعال نمی‌شود.

**هشدار حرکت بین خطوط**

در صورت استفاده از سیستم تهویه هوای مطبوع (ایرکاندیشن) یا سیستم صوتی، با توجه به میزان صدای سیستم صوتی یا صدای نویز فن سیستم تهویه هوای مطبوع، شنیدن صدای هشدار سیستم LDA به سختی انجام می‌شود.

**پس از پارک خودرو در زیر نور آفتاب**

پس از شروع به رانندگی سیستم LDA ممکن است در دسترس نباشد و پیغام هشدار برای چند لحظه روی صفحه نشان داده شود (← صفحه ۶۳۲)

در صورت کاهش دما در اتاق خودرو دمای اطراف محدوده دوربین حسگر برای عملکرد سیستم مناسب باشد. (← صفحه ۳۰۱)، عملکردها فعال خواهند شد.

**اگر فقط علائم لاین کنار خودرو نشان داده شود.**

در صورت تشخیص داده نشدن علائم لاین کنار خودرو، سیستم هشدار حرکت بین خطوط فعال نمی‌شود.

**شرایط فعال نشدن صحیح سیستم LDA**

با توجه به شرایط زیر، بدلیل عملکرد نادرست سیستم هشدار حرکت بین خطوط، دوربین حسگر قادر به تشخیص علائم لاین نمی‌باشد. با این وجود این شرایط نشان‌دهنده وجود عیب در سیستم نمی‌باشد

- در صورت رانندگی در مناطق بدون علائم لاین، مانند گیشه دریافت عوارض راه، تقاطع‌ها یا قبل از محل بازرسی قبض عوارضی راه
- در صورت رانندگی در جاده‌های با پیچ تند
- در صورتیکه علائم لاین بیش از اندازه باریک یا عریض باشند.
- بدلیل وجود بار سنگین یا فشار باد نامناسب لاستیک، خودرو به یک سمت بیش از حد معمول منحرف شود.
- در صورتیکه فاصله بین خودرو شما و خودرو جلویی بیش از اندازه کم باشد.
- در صورتیکه علائم لاین به رنگ زرد باشند (تشخیص رنگ زرد در مقایسه با رنگ سفید برای سیستم مشکل‌تر است)

- مغشوش بودن علائم لاین، علائم ترافیکی برجسته روی سطح جاده، "برجستگی‌های خطوط عابر پیاده" یا سنگفرش
- قرار داشتن علائم لاین روی جدول پیاده‌رو و غیره
- پوشانده شدن علائم لاین یا اندکی پوشانده شدن علائم لاین بوسیله شن، آلودگی و غیره
- وجود سایه روی خطوط جاده که موازی با علائم لاین می‌باشد یا علائم در سایه واقع شده باشد.
- رانندگی روی سطح جاده با سطح رنگ روشن مانند سطح جاده‌های بتنی
- رانندگی روی سطح جاده‌ای که نور را منعکس می‌کند.
- رانندگی در مناطقی که شدت نور به سرعت تغییر می‌کند، مانند ورود یا خروج از تونل
- در صورتیکه نور آفتاب یا نور چراغ‌های جلوی خودروهای روبرو مستقیم به لنز دوربین تابیده شود.
- رانندگی در جاده‌هایی که چند راهه یا یک راهه می‌شوند.
- رانندگی در جاده‌هایی که بدلیل بارش باران، بارش باران قبلی یا وجود آب لغزنده باشد.
- در صورت تکان‌های شدید خودرو مانند رانندگی در جاده‌هایی دارای سطح بسیار ناهموار یا سطح سنگ‌فرش خیابان
- بدلیل کثیف بودن لنزها و تنظیم نبودن ارتفاع نور چراغ‌های جلو، میزان روشنایی چراغ‌های جلو در هنگام شب کاهش یافته باشد.
- رانندگی در جاده‌های بادخیز یا ناهموار
- رانندگی در جاده‌های ناهموار یا پر دست‌انداز
- **هنگام تعویض لاستیک‌ها**
- عملکرد مناسب لاستیک‌ها ممکن است با توجه به لاستیک مورد استفاده، قابل دسترسی نباشد.
- **پیغام هشدار سیستم LDA**
- از پیغام‌های هشدار برای نشان دادن وجود عیب در سیستم یا آگاه ساختن راننده از لزوم انجام اقدامات احتیاطی هنگام رانندگی استفاده می‌شود. (← صفحه ۶۲۹، ۶۳۲)



### ■ پیش از استفاده از سیستم LDA

فقط وابسته به سیستم LDA نباشید. سیستم LDA نه خودرو را به‌طور اتوماتیک می‌راند و نه نیاز به توجه و دقت شما را کاهش می‌دهد. بنابراین راننده همواره مسئولیت توجه به محیط اطراف خود، فرمان دادن در مسیر درست حرکت و رانندگی ایمن را بر عهده دارد. رانندگی با بی‌دقتی یا نامناسب منجر به بروز تصادف می‌گردد.

### ■ از بروز خطا در عملکرد سیستم LDA اجتناب کنید.

در صورت استفاده نکردن از سیستم LDA، بوسیله کلید LDA، سیستم را غیرفعال نمایید.

### ■ شرایط نامناسب سیستم LDA

در شرایط زیر از سیستم LDA استفاده نکنید. درغیراینصورت، سیستم بدرستی عمل نکرده و باعث بروز تصادف می‌گردد.

- هنگام رانندگی با زنجیر چرخ، چرخ زاپاس یا تجهیزات مشابه
- وجود اشیاء یا ساختارهایی در کنار جاده که به اشتباه علائم لاین تشخیص داده می‌شوند (مانند گاردریل، جدول پیاده‌رو، تابلوهای بازتاب‌کننده نور و غیره)
- رانندگی روی جاده‌های پوشیده از برف
- بدلیل بارش باران، برف، مه، شن و آلودگی، دیدن خطوط ترافیکی مشکل می‌باشد.
- در صورتیکه خطوط ترافیکی در جاده در دست تعمیر یا علائم لاین باقی‌مانده از خطوط قبلی روی جاده هنوز قابل دیدن باشد.
- رانندگی در جاده با وجود موانع جاده‌ای بدلیل تعمیر و نگهداری و یا رانندگی در لاین موقت

■ از صدمه زدن یا عملکرد نادرست سیستم LDA جلوگیری نمایید.

- از اصلاح عملکرد چراغ‌های جلو یا چسباندن برچسب به سطح رویی چراغ‌ها خودداری نمایید.
- از اصلاح سیستم تعلیق خودداری کنید. در صورت نیاز به تعویض قطعات مربوط به سیستم تعلیق با نمایندگی مجاز تویوتا تماس بگیرید.
- از قرار دادن یا نصب هر شیء روی درب موتور یا گریل خودداری کنید. از نصب کردن گارد گریل (انواع گارد جلو) خودداری نمایید.
- در صورتیکه شیشه جلو نیاز به تعمیر دارد، با نمایندگی مجاز تویوتا تماس بگیرید.

■ سنسور دوربین (← صفحه ۳۰۱)

برای اطمینان از عملکرد صحیح سیستم LDA به موارد زیر توجه نمایید.

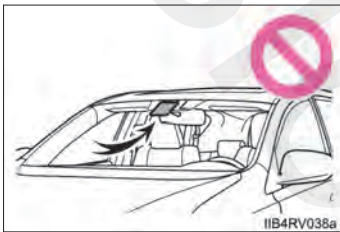

- همواره شیشه جلو را تمیز نگه دارید.
- عملکرد شیشه جلو تحت تأثیر آلودگی، قطرات باران یا ذرات یخ روی آن قرار دارد.
- از چسباندن برچسب روی شیشه جلو نزدیک به سنسور دوربین خودداری نمایید.

- از پاشیده شدن مایعات روی سنسور دوربین خودداری نمایید.
- از چسباندن طلق‌های رنگی روی شیشه جلو خودداری نمایید.
- از نصب آنتن در جلوی لنز دوربین خودداری نمایید.

● در صورت بخار گرفتن شیشه جلو، با استفاده از سیستم مه‌زدایی، اقدام به برطرف کردن بخار روی شیشه نمایید. در هوای سرد با استفاده از بخاری و تنظیم دریچه خروج هوا به سمت پاهای، ممکن است بخار روی قسمت بالایی شیشه جلو ایجاد شده و در اینصورت بر تصاویر دریافتی بوسیله دوربین تأثیر منفی خواهد داشت.

توجه 

- از خراش دادن لنز دوربین یا کثیف کردن لنز خودداری نمایید. در صورت تمیز کردن شیشه جلو از داخل، توجه کنید که از تمیزکننده شیشه روی لنزها استفاده نکنید. و از لمس لنزها خودداری نمایید. جهت تعمیر لنزها، با نمایندگی مجاز تویوتا تماس بگیرید.
- موقعیت نصب یا جهت سنسور دوربین را تغییر نداده یا پیاده نکنید. جهت سنسور دوربین به دقت تنظیم شده است.
- از وارد کردن فشار یا ضربه شدید به سنسور دوربین یا جدا کردن آن خودداری نمایید.
- در صورت نیاز به تعویض شیشه جلو، با نمایندگی مجاز تویوتا تماس بگیرید.

### سنسور کمکی پارک تویوتا \*

حین پارک موازی یا حرکت در پارکینگ، فاصله با موانع از طریق سنسورها اندازه گیری شده و توسط چراغ نشانگر و آژیر به راننده اطلاع داده می‌شود. همیشه حین استفاده از این سیستم، اطراف را کنترل نمایید.

### انواع سنسورها

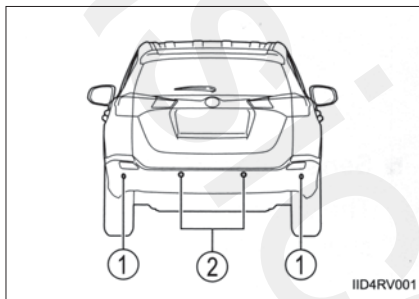

- ① سنسورهای گوشه عقب
- ② سنسورهای وسط عقب

### کلید سنسور کمکی پارک تویوتا

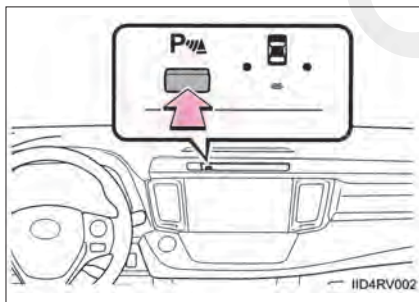

سنسور کمکی پارک تویوتا را روشن یا خاموش نمایید. حین روشن بودن، چراغ نشانگر روشن شده، فعال بودن سیستم را به اطلاع راننده می‌رساند.



### عملکرد سیستم

زمانی که سنسور مانعی را شناسایی کند، جهت و فاصله تقریبی تا مانع نشان داده شده و آژیر به صدا درمی‌آید.

#### چراغ نشانگر سنسور کمکی پارک تویوتا

- ① چراغ نشانگر خودرو
- ② چراغ‌های نشانگر گوشه عقب
- ③ چراغ نشانگر وسط عقب

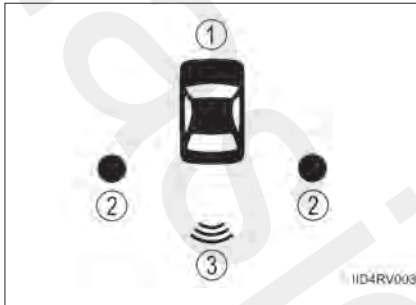

#### عملکرد سنسور و فاصله تا مانع

در صورت نزدیک شدن خودرو به مانع، مطابق جدول زیر سیستم فعال می‌شود. حین شناسایی همزمان دو یا چند مانع، سیستم آژیر به نزدیک‌ترین مانع پاسخ می‌دهد:

#### سنسورهای گوشه عقب

فاصله تقریبی تا مانع	نشانگر و آژیر
40 cm (1.3ft) تا 50cm (1.6ft)	متناوب
30 cm (1.0ft) تا 40 cm (1.3ft)	متناوب سریع
کمتر از 30 cm (1.0 ft)	مداوم

#### سنسورهای وسط عقب

فاصله تقریبی تا مانع	نشانگر و آژیر
60 cm (2.0 ft.) تا 150 cm (4.9 ft.)	متناوب
45 cm (1.5 ft.) تا 60 cm (2.0 ft.)	متناوب سریع
35 cm (1.1 ft.) تا 45 cm (1.5 ft.)	متناوب خیلی سریع
کمتر از 35 cm (1.1ft.)	مداوم

### محدوده شناسایی سنسورها

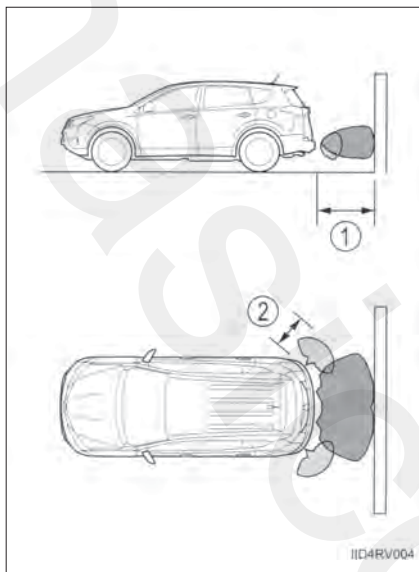

① حدود 150 cm (4.9 ft)

② حدود 50 cm (1.6 ft)

دیاگرام محدوده تشخیص سنسورها را نشان می‌دهد. توجه داشته باشید که سنسورها نمی‌توانند موانعی را که خیلی نزدیک به خودرو هستند را شناسایی کنند. محدوده سنسورها بسته به شکل اجسام و عوامل دیگر ممکن است تغییر کند.

### ■ زمان عملکرد سنسور کمکی پارک تویوتا

- ◀ خودروهای فاقد سیستم ورود و استارت هوشمند
- سوئیچ موتور در موقعیت روشن "ON" و دسته دنده در موقعیت دنده عقب R قرار داشته باشد.
- ◀ خودروهای مجهز به سیستم ورود و استارت هوشمند
- سوئیچ موتور در موقعیت روشن "IGNITION ON" و دسته دنده در موقعیت دنده عقب R قرار داشته باشد.

### ■ اطلاعاتی در مورد نحوه عملکرد شناسایی سنسورها

- محدوده شناسایی سنسورها به گوشه‌های محدوده اطراف خودرو و سیر عقب خودرو محدود می‌شود.
  - برخی شرایط خودرو و محیط اطراف ممکن است توانایی سنسور در شناسایی صحیح مانع را تحت تأثیر قرار دهد. شرایط خاص در زیر لیست شده‌اند.
  - کثیفی، برف یا یخ روی سنسور را پوشانده باشد. (تمیز کردن سنسورها به حل این مشکل کمک می‌کند).
  - سنسور یخ زده باشد. (برطرف شدن یخ اطراف سنسورها به حل این مشکل کمک می‌کند).
  - سنسور به هر طریقی پوشانده شده باشد
  - خودرو به شدت به یک سمت کج شده باشد.
  - در جاده‌ای پر از دست‌انداز، در شیب روی ماسه یا چمن
  - در نزدیکی خودرو صدایی وجود دارد همانند بوق خودروها، موتورسیکلت‌ها، ترمزهای بادی خودروهای بزرگ، یا دیگر صداهای بلند تولید کننده امواج التراسونیک (فراصوتی) وجود دارد.
  - خودروی دیگر مجهز به سنسور کمکی پارک در نزدیکی باشد.
  - سنسور با لایه‌ای از آب یا باران شدید پوشانده شده باشد.
  - خودرو به آنتن بی سیم یا گارد (ضربه گیر) مجهز شده باشد.
  - به سیر یا سنسور ضربه شدید وارد شده باشد.
  - خودرو به جدولی بلند یا دارای گوشه‌های راست نزدیک شود.
  - خودرو در نور بسیار شدید یا هوای بسیار سرد باشد.
  - فضای زیر سیرها شناسایی نشود.
  - مانع خیلی نزدیک به سنسور باشد.
  - سیستم تعلیق غیر اصلی توپوتا (به عنوان مثال پایین آوردن ارتفاع خودرو) نصب شده باشد.
  - در صورتیکه افراد اطراف خودرو بدلیل جنس لباس‌های که پوشیده‌اند، ممکن است بوسیله سنسورها تشخیص داده نشوند.
- علاوه بر مثال‌های فوق، مواردی وجود دارد که سنسورها علائم جاده و دیگر اجسام را به دلیل شکل‌شان نزدیک‌تر شناسایی می‌کنند.

● ممکن است سنسور موانع را به دلیل نوع شکل شناسایی نکند. توجه خاصی به موانع زیر داشته باشید:

- سیم‌ها، حصارها، طناب‌ها و غیره
- پنبه، برف و دیگر موادی که امواج صوت را جذب می‌کنند.
- اجسام با زاویه‌های تند
- اجسام کوتاه
- اجسام بلند با بخش‌های بالایی بیرون زده در جهت خودرو
- در صورت استفاده از سنسورها موارد زیر بوجود می‌آید:
  - با توجه به شکل مانع و دیگر عوامل، فاصله تشخیص کوتاه‌تر شده یا تشخیص مانع غیرممکن می‌باشد.
  - در صورت نزدیکی زیاد موانع به سنسورها، آن‌ها قابل شناسایی نمی‌باشند.
  - تأخیر کوتاهی بین عملکرد شناسایی مانع و روشن شدن نشانگر وجود دارد.
- حتی در سرعت‌های کم، امکان این وجود دارد که قبل از روشن شدن چراغ نشانگر و به صدا درآمدن آژیر، سنسور مانع را تشخیص دهد.
- در صورت نزدیک شدن و برخورد با اجسام یا علائم باریک و کوتاه، سنسور ممکن است آن‌ها را تشخیص ندهد. حتی اگر این اجسام یکبار تشخیص داده شوند.
- در صورت صدای بلند آژیر یا صدای وزش باد، صدای هشدار صوتی سنسور به سختی شنیده می‌شود.

#### ■ نقص‌های سیستم

- چراغ نشانگر وجود عیب سنسور روشن می‌شود پس از شنیده شدن صدای آژیر به مدت ۷ ثانیه، این چراغ نشانگر خاموش می‌شود. در صورتیکه پس از آن، چراغ‌های نشانگر گوشه و وسط روشن شده یا روشن باقی بماند، ابتدا وضعیت سنسور را بررسی نمایید. حتی با وجود اینکه برف، یخ یا گل روی سنسورها وجود ندارد اما هنوز چراغ نشانگر آن‌ها روشن می‌باشد که نشان‌دهنده وجود عیب در عملکرد سنسور است. جهت بررسی خودرو به نمایندگی مجاز تویوتا مراجعه نمایید.
- چراغ نشانگر وجود عیب سنسور چشمک می‌زند پس از شنیده شدن صدای آژیر به مدت ۷ ثانیه، این چراغ نشانگر خاموش می‌شود. در صورتیکه پس از آن چراغ‌های نشانگر گوشه و وسط چشمک بزنند، نشان‌دهنده وجود عیب در عملکرد سنسور می‌باشد. جهت بررسی خودرو به نمایندگی مجاز تویوتا مراجعه نمایید.

### هشدار

#### ■ هشدار حین استفاده از سنسور پارک تویوتا

پیشگیری‌های زیر را مد نظر قرار دهید. عدم توجه به موارد زیر می‌تواند منجر به ناتوانی در رانندگی ایمن و همچنین تصادف گردد.

- حین رانندگی با سرعت بیش از 10 km/h (6 mph) از سنسور استفاده نکنید.
- محدوده شناسایی سنسور و زمان واکنش آن محدود می‌باشد. هنگام حرکت با دنده عقب، اطراف خودرو را بررسی نمایید (بویژه محیط کناری خودرو)، جهت رانندگی ایمن، به آهستگی حرکت کرده و با استفاده از ترمز، سرعت خودرو را کنترل نمایید.
- تجهیزات جانبی را به محدوده سنسورها متصل نکنید.

#### ■ نکاتی در مورد استفاده از سنسور کمکی پارک تویوتا

در شرایط زیر، بدلیل وجود عیب در عملکرد سنسورها، سیستم بدرستی عمل نمی‌کند، جهت بررسی خودرو به نمایندگی مجاز تویوتا مراجعه نمایید.

- در صورت روشن کردن سوئیچ اصلی، صدای بیپ (صدای هشدار صوتی) شنیده نمی‌شود.
- در صورت شناسایی نشدن هیچ مانعی، چراغ‌های نشانگر سنسور گوشه و وسط چشمک زده و صدای بیپ (صدای هشدار صوتی) شنیده می‌شود.
- در صورت برخورد محدوده اطراف سنسور با جسمی که منجر به ضربه شدید می‌شود.
- در صورتیکه سپر با جسمی برخورد نماید.
- هنگامی که نشانگرهای سنسورهای گوشه و وسط بطور مداوم نشان داده شوند، بدون اینکه صدای بیپ (صدای هشدار صوتی) شنیده شود.
- در صورت بروز خطا در عملکرد چراغ نشانگر، ابتدا سنسور را بررسی نمایید. حتی اگر برف، یخ یا گل روی سنسور وجود نداشته باشد و در عملکرد چراغ نشانگر خطایی وجود داشته باشد، احتمالاً سنسور دچار نقص شده است.

#### ■ نکاتی در مورد شستشوی خودرو

از پاشیدن آب با فشار زیاد در محدوده سنسور خودداری نمایید. در غیراینصورت باعث بوجود آمدن نقص در عملکرد سنسورها می‌شود.

### کلید قفل چهارچرخ محرک (مدل‌های 4WD)

هنگامی که به نیروی حرکت زیادی در تمام چرخ‌ها نیاز باشد، مثلاً زمان گیر کردن خودرو در گل و خارج شدن از آن، از حالت قفل چهارچرخ محرک استفاده نمایید.

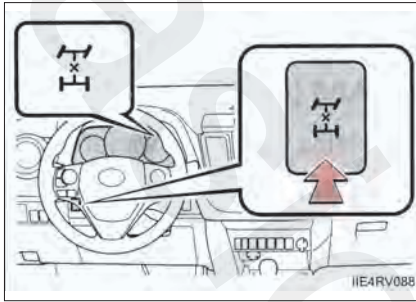

کلید را فشار دهید.

گشتاور موتور تا بالاترین حد ممکن با توجه به شرایط رانندگی در چرخ‌های عقب توزیع می‌شود. با فشار دادن مجدد کلید، حالت قفل چهارچرخ محرک غیرفعال شده و سیستم کنترل دینامیکی گشتاور 4WD به حالت عادی بازمی‌گردد.

(← صفحه ۳۱۷)

#### ■ زمان عملکرد حالت قفل چهارچرخ محرک

- ◀ خودروهای فاقد سیستم ورود و استارت هوشمند سوئیچ موتور در موقعیت روشن "ON" باشد.
- ◀ خودروهای مجهز به سیستم ورود و استارت هوشمند سوئیچ موتور در موقعیت روشن "IGNITION ON" باشد.

#### ■ حالت قفل چهارچرخ محرک

- جهت اطمینان از عملکرد مؤثر سیستم‌های ABS و VSC (در صورت مجهز بودن)، حین استفاده از ترمزها، حالت قفل چهارچرخ محرک غیرفعال می‌شود.
- با افزایش سرعت خودرو به بیش از 40 km/h (25 mph)، حالت قفل چهارچرخ محرک غیرفعال می‌شود.

## سیستم‌های کمکی رانندگی

برای کمک به افزایش ایمنی و عملکرد رانندگی، سیستم‌های زیر در پاسخ به شرایط مختلف رانندگی به صورت اتوماتیک فعال می‌شوند. با این وجود، آگاه باشید که این سیستم‌ها تکمیلی بوده و نباید حین کار با خودرو بیش از حد به آن‌ها تکیه نمود.

## ◆ ABS (سیستم ترمز ضد قفل)

حین ترمزگیری ناگهانی، یا درگیر شدن ترمزها حین رانندگی روی جاده لغزنده به جلوگیری از قفل شدن چرخ‌ها کمک می‌کند.

## ◆ ترمز کمکی

در صورتی که سیستم، توقف ناگهانی را شناسایی کند، پس از فشار دادن پدال ترمز سطح بالاتری از نیروی ترمز را ایجاد می‌کند.

## ◆ VSC (کنترل پایداری خودرو) (در صورت مجهز بودن)

به راننده کمک می‌کند تا حین دور زدن ناگهانی یا دور زدن در جاده‌های لغزنده، از سرخوردن خودرو جلوگیری کند.

## ◆ TRC (کنترل کشش) (در صورت مجهز بودن)

به حفظ قدرت رانندگی کمک کرده و از درجا چرخیدن چرخ‌های محرک حین شروع به حرکت خودرو یا حین شتابگیری بر روی جاده‌های لغزنده جلوگیری می‌کند.

◆ عملکرد سیستم AUTO LSD (مدل‌های 2WD)

زمانی که سیستم در حالت خاموش TRC قرار داشته باشد، عملکرد AUTO LSD فعال می‌گردد. اگر یکی از چرخ‌های محرک درجا بچرخد مانند زمانی که چرخ آزادانه روی یخ یا گل درجا می‌چرخد، این سیستم عمل می‌کند. هنگام درجا چرخیدن چرخ، سیستم با استفاده از ترمزها، جهت حفظ نیروی حرکت، گشتاور را به چرخ‌های دیگر منتقل می‌کند.

◆ سیستم کنترل دینامیک گشتاور 4WD (مدل‌های 4WD)

با توجه به شرایط رانندگی و برای کمک به پایداری و عملکرد مؤثر خودرو، سیستم بطور اتوماتیک از حالت چرخ محرک جلو به حالت چهارچرخ محرک (4WD) تغییر وضعیت می‌دهد. نمونه‌ای از این شرایط که باعث تغییر سیستم به حالت 4WD می‌شود از قرار زیر است: هنگام پیچیدن، رانندگی در سربالایی، شروع به حرکت یا شتاب‌گیری و زمانی که سطح جاده بدلیل بارش برف و باران لغزنده می‌باشد.

◆ EPS (فرمان با نیروی کمکی الکتریکی)

از یک موتور الکتریکی برای کاهش نیروی لازم جهت چرخاندن فرمان استفاده می‌کند.

◆ کنترل کمکی شروع حرکت در سربالایی (در صورت مجهز بودن)

(← صفحه ۳۲۴)

◆ علامت‌دهی ترمز اضطراری (در صورت مجهز بودن)

در صورت ترمزگیری ناگهانی، برای هشدار به خودروی عقبی، چراغ‌های ترمز بطور اتوماتیک چشمک می‌زنند.



### حین عملکرد سیستم‌های TRC/ VSC

حین عملکرد سیستم‌های TRC/ VSC چراغ نشانگر لغزش چشمک می‌زند.

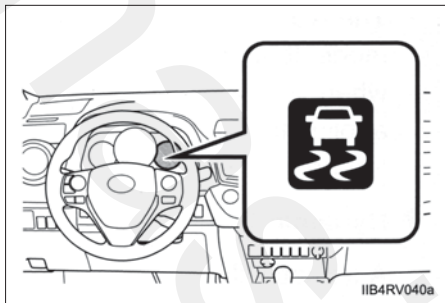

### غیر فعال نمودن سیستم TRC

در صورتی که خودرو در گل، آسفالت یا برف گیر کرده است، سیستم TRC ممکن است نیروی وارده از موتور به لاستیک‌ها را کاهش دهد. فشار دادن دکمه  سیستم را خاموش کرده، در این صورت جابه‌جا کردن و بیرون آوردن خودرو آسان‌تر می‌شود.

برای خاموش کردن سیستم TRC، دکمه  را سریع فشار داده و رها کنید.

برای روشن کردن سیستم، دکمه  را مجدداً فشار دهید.

◀ خودروهای مجهز به صفحه نمایش چندمنظوره (تیپ A)

مدل‌های 2WD:

چراغ‌های نشانگر "AUTO LSD" و "VSC OFF" روشن می‌شوند.

روشن می‌شوند.

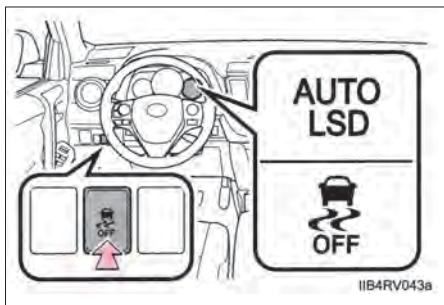

مدل‌های 4WD:

چراغ نشانگر "TRC OFF" روشن می‌شود.

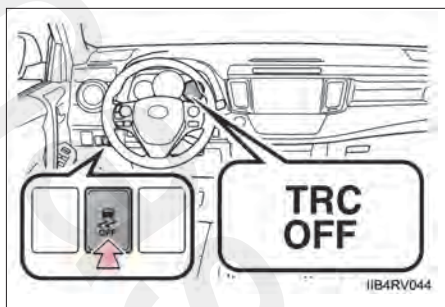

◀ خودروهای مجهز به صفحه نمایش چندمنظوره (تیپ B)

مدل‌های 2WD:

پیغام "TRC OFF" نشان داده می‌شود.

چراغ‌های نشانگر "AUTO LSD" و "VSC OFF" روشن می‌شوند.

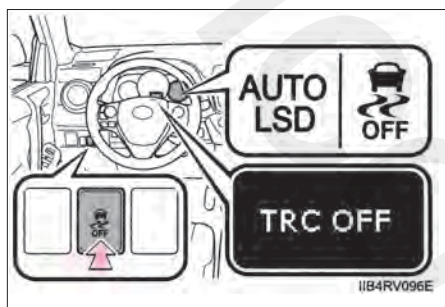

مدل‌های 4WD:

پیغام "TRC OFF" نشان داده می‌شود.

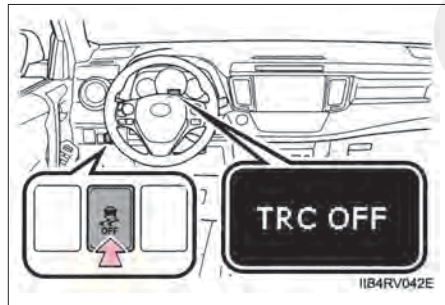

### ■ خاموش کردن هر دو سیستم TRC و VSC

برای خاموش کردن سیستم TRC و VSC حین توقف خودرو، دکمه  را به مدت بیش از ۳ ثانیه فشار داده و نگه دارید.

◀ خودروهای مجهز به صفحه نمایش چندمنظوره (تیپ A) مدل‌های 2WD:

چراغ نشانگر "VSC OFF" روشن می‌شود.

مدل‌های 4WD:

چراغ نشانگر "TRC OFF" و چراغ نشانگر "VSC OFF" روشن می‌شود.

برای روشن کردن سیستم، مجدداً دکمه  را فشار دهید.

◀ خودروهای مجهز به صفحه نمایش چندمنظوره (تیپ B)

پیغام "TRC OFF" نشان داده می‌شود و چراغ نشانگر "VSC OFF" روشن خواهد شد.

برای روشن کردن سیستم، مجدداً دکمه  را فشار دهید.

■ حتی اگر کلید VSC OFF فشار داده نشود (مدل‌های 2WD) چراغ نشانگر "AUTO LSD" چشمک می‌زند.

سیستم TRC، سیستم کنترل کمکی شروع به حرکت در سربالایی و حرکت در سرازیری عمل نمی‌کند، جهت بررسی سیستم‌ها با نمایندگی مجاز تویوتا تماس بگیرید.

■ حتی اگر کلید VSC OFF فشار داده نشود (مدل‌های 4WD) چراغ نشانگر "TRC OFF" روشن می‌شود

(خودروهای مجهز به صفحه نمایش چندمنظوره [تیپ A])

سیستم TRC، سیستم کنترل کمکی شروع به حرکت در سربالایی و حرکت در سرازیری عمل نمی‌کند، جهت بررسی سیستم‌ها با نمایندگی مجاز تویوتا تماس بگیرید.

■ در صورتیکه پیغامی روی صفحه نمایش چندمنظوره (تیپ B) ظاهر شود نشان‌دهنده آن است که حتی با

وجود فشار ندادن کلید VSC OFF (مدل‌های 4WD) سیستم TRC غیرفعال می‌باشد. (خودروهای مجهز

به صفحه نمایش چندمنظوره [تیپ B])

سیستم TRC، سیستم کنترل کمکی شروع به حرکت در سربالایی و حرکت در سرازیری عمل نمی‌کند، جهت بررسی سیستم‌ها با نمایندگی مجاز تویوتا تماس بگیرید.

### ■ صدا و لرزش ایجاد شده بر اثر عملکرد ABS، ترمز کمکی و سیستم‌های TRC و VSC

- حین روشن شدن موتور یا بلافاصله پس از حرکت خودرو، و یا فشار دادن مکرر پدال ترمز، ممکن است صدایی از محفظه موتور شنیده شود. این صدا بیانگر نقص فنی در سیستم‌های فوق نیست.
- در صورت بروز هر کدام از شرایط زیر حین عملکرد سیستم‌های ذکر شده، مشکلی در سیستم‌ها به وجود نیامده است.
  - لرزش بدنه خودرو و فرمان
  - صدای موتور پس از توقف خودرو
  - ضربه آرام پدال ترمز پس از فعال شدن ABS
  - حرکت آرام پدال ترمز به پایین پس از فعال شدن ABS

### ■ صدای عملکرد EPS

زمانی که غربلیک فرمان کار می‌کند، ممکن است صدای قطعات متحرک (صدای چرخش) شنیده شود. این صدا بیانگر نقص فنی نیست.

### ■ عملکرد اتوماتیک سیستم‌های TRC و VSC

پس از خاموش کردن سیستم‌های TRC و VSC، در شرایط زیر سیستم‌ها به طور اتوماتیک فعال می‌شوند:

- خودروهای فاقد سیستم ورود و استارت هوشمند: سوئیچ در وضعیت "LOCK" قرار گیرد.
- خودروهای مجهز به سیستم ورود و استارت هوشمند: سوئیچ در وضعیت خاموش قرار گیرد.
- اگر فقط سیستم TRC خاموش شده باشد، با افزایش سرعت خودرو، سیستم TRC فعال می‌شود.
- اگر هر دو سیستم TRC و VSC غیر فعال شده باشند، با افزایش سرعت خودرو، سیستم مجدد فعال نمی‌شود.

### ■ کاهش تأثیرگذاری سیستم EPS

در صورتی که فرمان‌گیری مکرر در زمانی طولانی وجود داشته باشد، برای جلوگیری از داغ کردن بیش از حد، تأثیرگذاری سیستم EPS کاهش می‌یابد. در نتیجه غربلیک فرمان سنگین به نظر می‌رسد. در این حالت، فرمان‌گیری بیش از حد را متوقف نمایید یا خودرو را متوقف کرده و موتور را خاموش کنید. پس از ۱۰ دقیقه سیستم EPS به حالت عادی باز می‌گردد.

### هشدار

#### ■ در مواقع زیر سیستم ABS به درستی عمل نمی‌کند.

- چسبندگی لاستیک کاهش یافته است (همانند لاستیک‌های بیش از حد سایش یافته در جاده‌ای پوشیده از برف)
- حین رانندگی با سرعت بالا در جاده‌های خیس یا لغزنده خودرو سر می‌خورد.

#### ■ ممکن است زمانی که ABS در حال عملکرد می‌باشد فاصله‌ی توقف بیش‌تر از شرایط عادی باشد.

- سیستم ABS جهت کاهش دادن فاصله توقف خودرو طراحی نشده است، همواره فاصله ایمن تا خودروی جلویی بویژه در شرایط زیر را حفظ نمایید.
- حین رانندگی در آشغال، ماسه یا جاده‌های پوشیده از برف
- حین رانندگی با زنجیر چرخ
- حین رانندگی بر روی دست اندازها
- حین رانندگی در جاده‌های دارای چاله یا سطح ناصاف

#### ■ در شرایط زیر ممکن است سیستم TRC، به‌طور مؤثر عمل نکند:

- حین رانندگی بر روی جاده‌های لغزنده، حتی در حال عملکرد سیستم TRC، ممکن است کنترل جهت و قدرت به‌طور کامل بدست نیاید.
- زمانی‌که پایداری و قدرت خودرو کم شده است، با دقت رانندگی کنید.

#### ■ حین فعال شدن VSC

- چراغ نشانگر لغزش چشمک می‌زند. همیشه با دقت رانندگی کنید. رانندگی با بی‌توجهی می‌تواند منجر به تصادف شود. حین چشمک زدن چراغ، به شدت مراقب باشید.

#### ■ زمانی‌که سیستم‌های TRC و VSC غیر فعال هستند.

- بسیار مراقب بوده و با سرعت مناسب شرایط جاده رانندگی نمایید. از آنجاکه این سیستم‌ها برای اطمینان از پایداری خودرو و نیروی رانندگی هستند، فقط در مواقع ضروری سیستم‌های TRC و VSC را غیرفعال نمایید.



هشدار

#### ■ تعویض لاستیک‌ها

از همسان بودن اندازه، مارک، الگوی عاج و ظرفیت بار کلی همه لاستیک‌ها با مقدار مشخص شده، مطمئن شوید. علاوه بر این، از فشار باد همه‌ی لاستیک‌ها با سطح فشار توصیه شده اطمینان حاصل نمایید. سیستم‌های TRC, ABS و VSC در صورت استفاده از لاستیک‌های متفاوت، به طور صحیح کار نمی‌کنند. برای اطلاع از جزئیات بیشتر در مورد تعویض چرخ‌ها یا لاستیک‌ها با نمایندگی مجاز تویوتا تماس حاصل نمایید.

#### ■ کار با لاستیک‌ها و سیستم تعلیق

استفاده از لاستیک‌های دارای هرگونه مشکل یا دستکاری سیستم تعلیق منجر به تأثیر منفی بر سیستم‌های کمکی رانندگی شده و می‌تواند منجر به نقص فنی سیستم گردد.

## سیستم کنترل کمکی شروع حرکت در سربالایی

در صورت شروع به حرکت در جاده‌های دارای شیب تند یا شیب لغزنده، این سیستم با حفظ نیروی ترمزگیری به طور موقت حتی زمانی که پای خود را از روی پدال ترمز برداشته اید به شما در شروع حرکت کمک می‌کند.

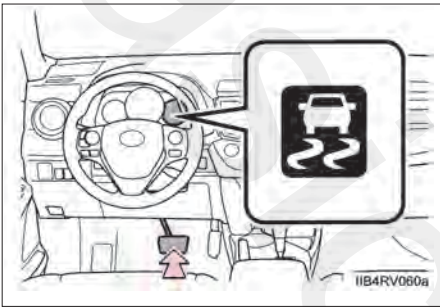

هنگام توقف کامل خودرو، سیستم کنترل کمکی شروع به حرکت در سربالایی را فعال کرده و سپس پدال ترمز را فشار دهید.

صدای آژیر یک مرتبه جهت نشان دادن عملکرد سیستم شنیده می‌شود. و چراغ نشانگر لغزش چشمک می‌زند.

### ■ شرایط عملکردی سیستم کنترل کمکی شروع حرکت در سربالایی

- سیستم تحت شرایط زیر عمل می‌کند:
    - دسته دنده در موقعیتی غیر از P قرار داشته باشد (خودروهای مجهز به گیربکس اتوماتیک یا CVT)
    - ترمز دستی درگیر نباشد.
    - پدال گاز فشار داده نشود.
  - زمانی که چراغ نشانگر لغزش روشن باشد، سیستم کنترل کمکی شروع حرکت در سربالایی فعال نمی‌باشد.
- ### ■ سیستم کنترل کمکی شروع حرکت در سربالایی
- زمانی که سیستم کنترل کمکی شروع حرکت در سربالایی فعال باشد، پس از اینکه راننده پدال ترمز را رها کند، ترمزها بطور اتوماتیک عمل می‌کنند. چراغ‌های ترمز و چراغ ترمز سوم روشن می‌شوند.
  - پس از رها کردن پدال ترمز، سیستم کنترل کمکی شروع حرکت در سربالایی به مدت ۲ ثانیه کار می‌کند.
  - اگر با فشار دادن زیاد پدال ترمز، چراغ نشانگر لغزش چشمک نزند و صدای آژیر هم شنیده نشود، فشار روی پدال ترمز را اندکی کاهش دهید (از حرکت کردن خودرو به عقب جلوگیری نمایید) و مجدد پدال ترمز را محکم فشار دهید. اگر سیستم هنوز غیرفعال است، با توجه به موارد توضیح داده شده در بالا، شرایط عملکردی را بررسی نمایید.

### ■ آژیر سیستم کنترل کمکی شروع حرکت در سربالایی

- در صورت فعال شدن سیستم کنترل کمکی شروع حرکت در سربالایی، آژیر یکبار به صدا درمی‌آید.
- تحت شرایط زیر سیستم کنترل کمکی شروع حرکت در سربالایی غیرفعال شده و آژیر دو بار به صدا درمی‌آید.
  - زمانیکه پدال ترمز را رها کردید تا ۲ ثانیه اقدام به حرکت دادن خودرو نکنید.
  - دسته دنده را در موقعیت P قرار دهید (خودروهای مجهز به گیربکس اتوماتیک یا CVT)
  - ترمز دستی را درگیر نمایید.
  - پدال ترمز را مجدد فشار دهید.
  - پدال ترمز بیش از حدود ۳ دقیقه نگاه داشته شده باشد.

### ■ روشن شدن چراغ نشانگر لغزش

روشن شدن این چراغ وجود عیب در سیستم را نشان می‌دهد. جهت بررسی سیستم با نمایندگی مجاز تویوتا تماس بگیرید.



هشدار

### ■ سیستم کنترل کمکی شروع حرکت در سربالایی

- فقط به سیستم کنترل کمکی شروع حرکت در سربالایی وابسته نباشید. در صورت شیب تند جاده و پوشیده شدن سطح جاده از برف، سیستم کنترل کمکی شروع حرکت در سربالایی بطور مؤثر عملکردی ندارد.
- عکس عملکرد ترمز دستی، سیستم کنترل کمکی شروع حرکت در سربالایی به مدت طولانی نمی‌تواند خودرو را ثابت نگه دارد. برای توقف و نگه داشتن خودرو در سربالایی، از سیستم کنترل کمکی شروع حرکت در سربالایی استفاده نکنید، در غیر این صورت منجر به بروز تصادف می‌شود.



## سیستم کنترل کمکی حرکت در سرازیری\*

این سیستم به جلوگیری از افزایش سرعت هنگام رانندگی در سرازیری کمک می‌کند. در صورتیکه سرعت خودرو کم‌تر از 25 km/h (15 mph) باشد این سیستم فعال می‌گردد.

## عملکرد سیستم

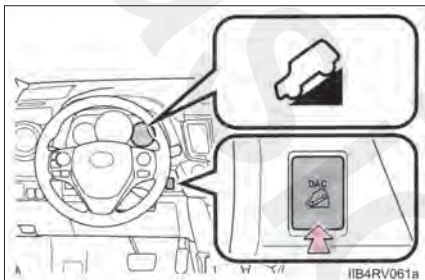

کلید "DAC" را در وضعیت روشن قرار دهید. چراغ نشانگر سیستم کنترل کمکی حرکت در سرازیری روشن شده و سیستم فعال می‌شود. هنگام فعال بودن سیستم، چراغ نشانگر لغزش چشمک می‌زند و چراغ‌های ترمز/چراغ سوم روشن می‌شود.

## خاموش کردن سیستم

در صورت فعال بودن سیستم، کلید "DAC" را در وضعیت خاموش قرار دهید. تا زمان توقف عملکرد سیستم، چراغ نشانگر سیستم کنترل کمکی حرکت در سرازیری چشمک می‌زند و زمانی که سیستم کاملاً غیرفعال شد این چراغ نشانگر خاموش می‌شود. جهت فعال کردن مجدد سیستم، حین چشمک زدن چراغ نشانگر سیستم کنترل کمکی حرکت در سرازیری، کلید "DAC" را در وضعیت روشن قرار دهید.

\*: در صورت مجهز بودن

### ■ نکات مهم در مورد عملکرد سیستم

در صورت قرار داشتن دسته دنده در هر موقعیتی غیر از P، این سیستم فعال می‌شود. با این وجود برای استفاده مؤثرتر از سیستم توصیه می‌شود محدوده دنده پایین‌تر (دنده سنگین) را انتخاب نمایید.

### ■ فعال بودن مداوم سیستم کنترل کمکی حرکت در سرازیری

در صورت فعال بودن مداوم سیستم، عمل‌کننده ترمز بیش از اندازه داغ می‌شود. در این صورت، عملکرد سیستم کنترل کمکی حرکت در سرازیری را متوقف نمایید، آژیر به صدا درمی‌آید. و چراغ نشانگر سیستم کنترل کمکی حرکت در سرازیری چشمک زده و چراغ نشانگر "TRC OFF" روشن می‌شود (خودروهای مجهز به صفحه نمایش چندمنظوره [تیپ A] یا پیغام "TRC OFF" نمایش داده می‌شود (خودروهای مجهز به صفحه نمایش چندمنظوره [تیپ B]) تا زمانی که چراغ نشانگر سیستم کنترل کمکی حرکت در سرازیری روشن است و چراغ نشانگر یا پیغام "TRC OFF" خاموش می‌باشد از سیستم کنترل کمکی حرکت در سرازیری استفاده نکنید. (در این مدت خودرو بطور عادی حرکت می‌کند.)

### ■ صدا و لرزش ایجاد شده بر اثر عملکرد سیستم کنترل کمکی حرکت در سرازیری

- حین روشن شدن موتور یا بلافاصله پس از حرکت خودرو، ممکن است صدایی از محفظه موتور شنیده شود. این صدا بیانگر نقص فنی در سیستم‌های فوق نیست.
- در صورت بروز هر کدام از شرایط زیر حین عملکرد سیستم کنترل کمکی حرکت در سرازیری، مشکلی در سیستم به وجود نیامده است.
  - لرزش بدنه خودرو و فرمان
  - صدای کارکرد قطعات متحرک پس از توقف خودرو

### ■ نقص‌های سیستم

- در صورت قرار داشتن سوئیچ موتور در موقعیت روشن "ON" (خودروهای فاقد سیستم ورود و استارت هوشمند) یا حالت روشن "IGNITION ON" (خودروهای مجهز به سیستم ورود و استارت هوشمند) چراغ نشانگر سیستم کنترل کمکی حرکت در سرازیری روشن نمی‌شود.
  - در صورت فشار دادن کلید "DAC"، چراغ نشانگر سیستم کنترل کمکی حرکت در سرازیری روشن نمی‌شود.
  - نشانگر لغزش روشن می‌شود.
- در موارد فوق، جهت بررسی خودرو به نمایندگی مجاز تویوتا مراجعه نمایید.

هشدار **■ زمان استفاده از سیستم کنترل کمکی حرکت در سرازیری**

خیلی به سیستم کنترل کمکی حرکت در سرازیری وابسته نباشید. عملکرد سیستم فوق باعث افزایش محدودیت‌های عملکردی خودرو نمی‌شود. همواره شرایط جاده را کاملاً بررسی کرده و ایمن رانندگی نمایید.

**■ سیستم در شرایط زیر فعال نمی‌شود، و ممکن است منجر به بروز تصادف و آسیب‌های جسمی جدی یا حتی مرگ شود.**

● سطح جاده‌های لغزنده مانند جاده‌های پوشیده از گل یا مرطوب

● سطح جاده‌های یخ زده

● جاده‌های ناهموار

BSM (نشانگر نقطه کور)\*

خلاصه‌ای از وضعیت عملکردی نشانگر نقطه کور

این سیستم دارای دو عملکرد می‌باشد؛

- عملکرد نشانگر نقطه کور هنگام تغییر لاین به دقت عمل راننده کمک می‌کند.
  - عملکرد هشدار عبور و مرور در عقب (در صورت مجهز بودن) هنگام حرکت به عقب به راننده کمک می‌کند.
- در این دو عملکرد از سنسورهای یکسان استفاده می‌شود.  
 ◀ خودروهایی فرمان سمت چپ

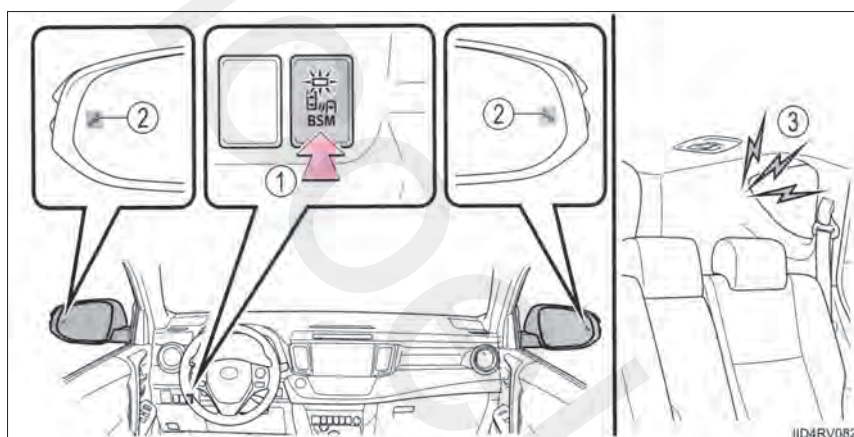

\*: در صورت مجهز بودن

◀ خودروهایی فرمان سمت راست

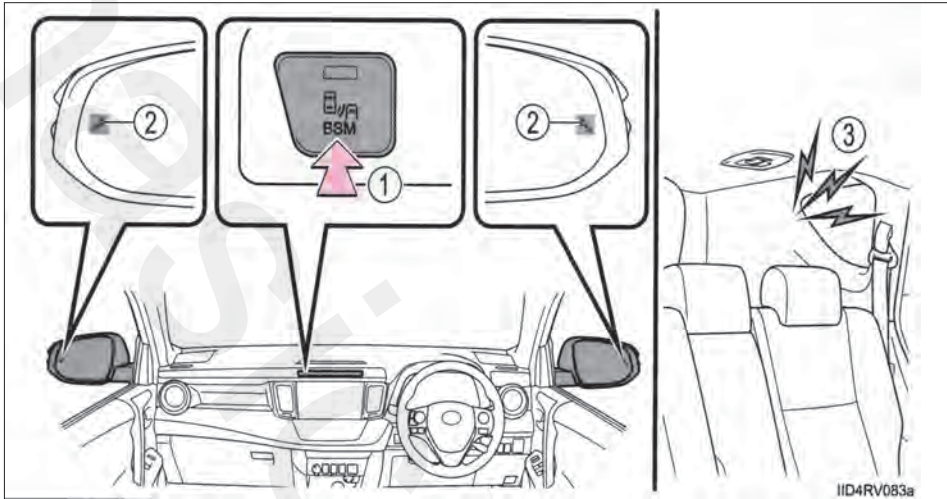

① کلید اصلی BSM

با فشار دادن کلید، سیستم را روشن یا خاموش نمایید. در صورت قرار داشتن کلید در موقعیت روشن ON، نشانگر کلید روشن شده و آژیر به صدا درمی آید. کلید عملکرد نشانگر نقطه کور و عملکرد هشدار عبور و مرور در عقب یکسان می‌باشد.

② نشانگرهای آینه بغل

عملکرد نشانگر نقطه کور:

زمانی که خودرویی در نقطه کور تشخیص داده شود، اگر از دسته راهنما استفاده نشود، نشانگر آینه بغل روشن می‌شود و اگر از دسته راهنما استفاده شود، نشاگر آینه بغل چشمک می‌زند.

عملکرد هشدار عبور و مرور در عقب:

زمانی که خودرویی از سمت راست یا چپ عقب خودروی شما نزدیک شود، نشانگرهای آینه بغل چشمک می‌زنند. آژیر هشدار عبور و مرور در عقب (فقط عملکرد هشدار عبور و مرور در عقب)

③ زمانی که خودرویی از سمت راست یا چپ عقب به خودروی شما نزدیک شود، صدای آژیر از پشت صندلی‌های عقب چپ شنیده می‌شود.

### دیدن نشانگرهای آینه بغل

در زیر نور آفتاب شدید، نشانگر آینه بغل به سختی دیده می‌شود.

### شنیدن صدای آژیر هشدار عبور و مرور در عقب

در صورت وجود صدای نویز شدید مانند صدای بلند سیستم صوتی، صدای آژیر عملکرد هشدار عبور و مرور در عقب به سختی شنیده می‌شود.

### وجود عیب در سیستم نشانگر نقطه کور

اگر به دلایل زیر، عیبی در سیستم تشخیص داده شود، چراغ هشدار BSM روشن می‌شود (خودروهای مجهز به صفحه نمایش چندمنظوره تیپ A) یا پیام‌های هشدار نمایش داده می‌شود (خودروهای مجهز به صفحه نمایش چندمنظوره تیپ B) (← صفحه ۶۱۷، ۶۳۰، ۶۳۳)

- وجود عیب در عملکرد سنسورها
- کثیف شدن سطح سنسورها
- افزایش یا کاهش بیش از اندازه دمای بیرونی خودرو
- ولتاژ سنسور غیر نرمال باشد.

### تأییدیه سیستم نشانگر نقطه کور

◀ مخصوص خودروهای فروخته شده در آفریقای جنوبی  
شماره تأییدیه تجهیزات رادیو: TA-2011/1350



◀ مخصوص خودروهای فروخته شده در سنگاپور

مطابق با استاندارد IDA  
DA102263

◀ مخصوص خودروهای فروخته شده در تایوان

經型式認證合格之低功率射頻電機，非經許可，公司、商號或使用者均不得擅自變更頻率、加大功率或變更原設計之特性及功能。

低功率射頻電機之使用不得影響飛航安全及干擾合法通信；經發現有干擾現象時，應立即停用，並改善至無干擾時方得繼續使用。前項合法通信，指依電信法規定作業之無線電通信。低功率射頻電機須忍受合法通信或工業、科學及醫療用電波輻射性電機設備之干擾。

## هشدار

### ■ استفاده از سنسور رادار

دو سنسور نشانگر نقطه کور در داخل سپر عقب خودرو به ترتیب در سمت راست و چپ نصب شده است. برای اطمینان از عملکرد صحیح سیستم نشانگر نقطه کور به موارد زیر توجه کنید.

- همواره سنسور و محدوده اطراف آنرا تمیز نگه دارید.

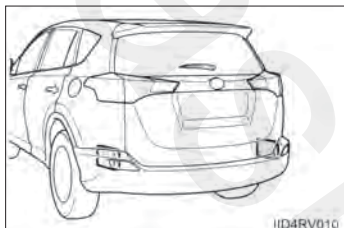

- از وارد آوردن ضربه شدید به سنسور و محدوده اطراف سپر خودداری نمایید. حتی اگر سنسور کمی از جای خود جابجا شود، سیستم ممکن است دچار نقص شده و خودروهایی که وارد محدوده تشخیص می‌شوند قابل شناسایی نباشند. در صورت وارد شدن ضربه شدید به سنسور یا محدوده اطراف آن، جهت بررسی سیستم به نمایندگی مجاز تویوتا مراجعه نمایید.
- سنسور را جدا نکنید.
- از چسباندن اشیاء یا برجسب‌ها روی سنسور یا محدوده اطراف روی سپر خودداری نمایید.
- از تغییر دادن سنسور یا محدوده اطراف روی سپر خودداری نمایید.
- از رنگ زدن سنسور یا محدوده اطراف روی سپر خودداری نمایید.

### عملکرد نشانگر نقطه کور

نشانگر نقطه کور با استفاده از سنسورهای رادار، خودروهایی که در حال عبور در لاین کناری در محدوده‌ای که در آینه بغل منعکس نمی‌شود (نقطه کور) را تشخیص می‌دهد و راننده را از وجود خودروهایی از طریق نشانگر آینه بغل آگاه می‌سازد.

### محدوده شناسایی نشانگر نقطه کور

نقطه کور قادر به شناسایی خودروهایی در محدوده زیر می‌باشد:

محدوده منطقه شناسایی به شرح زیر است:

① حدود 3.5 m (11.5 ft) از کنار خودرو

اولین 0.5 m (1.6 ft) از کنار خودرو در محدوده شناسایی

قرار نمی‌گیرد.

② حدود 3 m (9.8 ft) از سپر عقب

③ حدود 1 m (3.3 ft) از جلوی سپر عقب

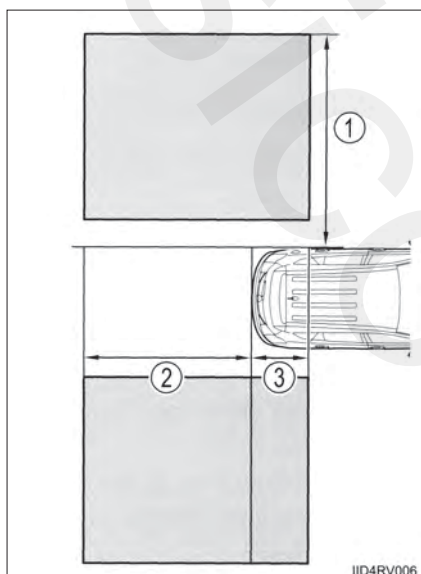



**هشدار** **پیشگیری‌های مرتبط با استفاده از سیستم**

فقط راننده مسئولیت رانندگی ایمن را بر عهده دارد. همواره ایمن رانندگی کنید و به اطراف خودرو توجه داشته باشید.

عملکرد نشانگر نقطه کور، یک عملکرد تکمیلی است که وجود خودرو در منطقه کور را به راننده هشدار می‌دهد. به عملکرد نشانگر نقطه کور خیلی وابسته نباشید. اگر تغییر لاین با ایمنی انجام شود، نیازی به عملکرد نشانگر نمی‌باشد زیرا وابستگی زیاد به این سیستم منجر به بروز تصادف و باعث آسیب‌های جسمی جدی و مرگ می‌شود. با توجه به شرایط، سیستم ممکن است بدرستی عمل نکند. بنابراین استفاده از دید خود راننده در مورد رانندگی ایمن ضروری می‌باشد.

**زمان فعال شدن عملکرد نشانگر نقطه کور**

- کلید اصلی BSM در وضعیت روشن on باشد.
- سرعت خودرو بیش‌تر از 16 km/h (10 mph) باشد.

**زمان تشخیص خودرو بوسیله نشانگر نقطه کور**

- خودروی لاین کناری از خودرو شما سبقت بگیرد.
- هنگام تغییر لاین، خودروی دیگر وارد محدوده شناسایی شود.

**شرایطی که در آن، عملکرد نشانگر نقطه کور خودرویی را شناسایی نمی‌کند.**

- عملکرد نشانگر نقطه کور برای شناسایی انواع وسایل نقلیه و/ یا اشیاء زیر طراحی نشده است.
- موتور سیکلت‌های کوچک، دوچرخه‌ها یا عابرین پیاده و غیره\*
- خودروهای عبوری در جهت مخالف
- گاردریل، دیوار، تابلو، خودروهای پارک‌شده و اجسام ثابت مشابه\*
- خودروهای عبوری در یک لاین\*
- خودروهای عبوری در دو لاین کنار خودروی شما\*
- \* با توجه به شرایط، خودرو و/ یا اجسام شناسایی می‌شوند.

- شرایطی که در آن، عملکرد نشانگر نقطه کور ممکن است بدرستی عمل نکند.
- عملکرد نشانگر نقطه کور ممکن است خودروها را تحت شرایط زیر بدرستی شناسایی نکند.
  - در هوای نامساعد مانند بارش باران شدید، وجود مه یا برف و غیره.
  - در صورت چسبیدن موادی مانند یخ و گل به سپر عقب
  - رانندگی در جاده‌های خیس به دلیل بارش باران، آب‌گرفتگی و غیره.
  - تفاوت قابل توجهی در سرعت بین خودرو و خودروی وارد شده به محدوده شناسایی شما وجود داشته باشد.
  - زمانی که خودرویی متوقف در محدوده شناسایی خودروی شما قرار داشته باشد ممکن است هنگام حرکت خودرو هنوز هم در محدوده شناسایی شما باقی مانده باشد.
  - هنگام رانندگی در سربالایی و سرازیری با شیب تند مانند تپه‌ها، جاده‌های پر از چاله و غیره
  - زمانی که چند خودرو با فاصله کمی بین خودروها بهم می‌رسند.
  - اگر لاین خودرو عریض باشد و خودروی لاین کناری هم خیلی دورتر از خودروی شما باشد.
  - خودروی وارد شده به محدوده شناسایی با سرعت یکسان با خودروی شما در حال عبور باشد.
  - تفاوت قابل توجهی از نظر ارتفاع بین خودرو و خودروی وارد شده به محدوده شناسایی شما وجود داشته باشد.
  - درست پس از قرار دادن کلید اصلی BSM در موقعیت روشن on.
  - هنگام یدک کشیدن تریلر (مخصوص کشور آفریقای جنوبی)
  - هنگامی که تجهیزاتی مانند حمل‌کننده دوچرخه در عقب خودرو نصب باشد.
  - نمونه‌های غیرضروری از عملکرد نشانگر نقطه کور که هنگام شناسایی خودرو و/ یا شیء ممکن است تحت شرایط زیر افزایش یابد.
    - زمانی که فاصله بین خودروی شما و گاردریل، دیوار و غیره بسیار کم باشد.
    - زمانی که فاصله بین خودروی شما و خودروی پشت سری کم باشد.
    - زمانی که لاین‌ها بسیار باریک باشند و خودروهای عبوری از دو لاین کنار خودرو وارد محدوده شناسایی شوند.
    - هنگامی که تجهیزاتی مانند حمل‌کننده دوچرخه در عقب خودرو نصب باشد.

## عملکرد هشدار عبور و مرور در عقب (در صورت مجهز بودن)

هنگام حرکت با دنده عقب از این عملکرد استفاده می‌شود. این عملکرد خودروهایی که از سمت راست یا چپ عقب به خودروی شما نزدیک می‌شوند را شناسایی می‌کند. این عملکرد با استفاده از سنسورهای رادار بوسیله چشمک زدن نشانگرهای روی آینه بغل و به صدا درآوردن آژیر راننده را از وجود خودروهای دیگر آگاه می‌کند.

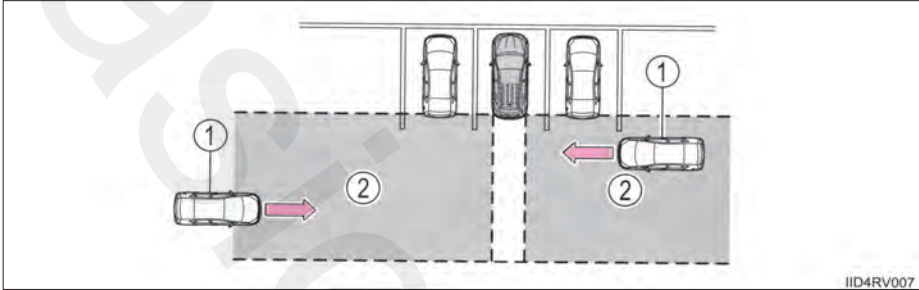

② محدوده شناسایی

① نزدیک شدن خودرو

### هشدار

#### ■ پیشگیری‌های مرتبط با استفاده از سیستم

فقط راننده مسئولیت رانندگی ایمن را به عهده دارد. همواره ایمن رانندگی کنید و به اطراف خودرو توجه داشته باشید.

عملکرد هشدار عبور و مرور در عقب فقط یک سیستم کمکی است و نمی‌تواند جایگزین رانندگی با دقت شود. راننده باید هنگام حرکت به عقب و یا حتی زمان استفاده از عملکرد هشدار عبور و مرور در عقب، مراقبت لازم را انجام دهد. قبل از حرکت به عقب از وجود عابرین پیاده، خودروهای دیگر و غیره مطمئن شده و اطمینان از دید خود راننده نسبت به محدوده پشت خودرو بسیار ضروری می‌باشد.

در غیر این صورت منجر به آسیب‌های جسمی جدی و یا مرگ می‌شود. با توجه به شرایط، سیستم ممکن است عملکرد درستی نداشته باشد. بنابراین دید چشمی راننده جهت رعایت ایمنی بسیار الزامی است.

محدوده شناسایی عملکرد هشدار عبور و مرور در عقب (در صورت مجهز شدن)

محدوده قابل شناسایی برای خودرو به شرح زیر می‌باشد.

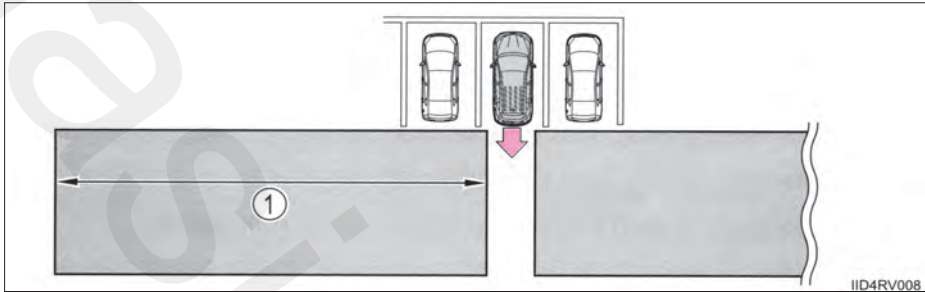

IID4RV008

به راننده فرصت بیشتری جهت عکس‌العمل مناسب می‌دهد، آژیر می‌تواند در مورد خودروهای عبوری سریع‌تر از فاصله دورتر هشدار دهد.

مثال:

حدود فاصله هشدار ①	سرعت	خودروهای در حال نزدیک شدن
20 m (65 ft.)	28 km/h (18 mph)	سریع
5.5 m (18 ft.)	8 km/h (5 mph)	آهسته

■ زمان فعال شدن عملکرد هشدار عبور و مرور در عقب

- کلید اصلی BSM در موقعیت روشن on باشد.
- دسته دنده در موقعیت دنده عقب R باشد.
- سرعت خودرو کمتر از 8 km/h (5 mph) باشد.
- سرعت خودروی در حال نزدیک شدن بین 8 km/h (5 mph) و 28 km/h (18 mph) باشد.

- شرایطی که تحت آن عملکرد هشدار عبور و مرور در عقب، خودرویی را شناسایی نمی‌کند. عملکرد هشدار عبور و مرور در عقب برای شناسایی انواع وسایل نقلیه و/ یا اشیاء زیر طراحی نشده است.
  - موتور سیکلت‌ها و دوچرخه‌های کوچک یا عابرین پیاده کوتاه قد و غیره\*.
  - خودروهایی که مستقیماً از پشت به خودرو نزدیک می‌شوند.
  - گاردریل، دیوار، تابلوها، خودروهای پارک‌شده و اجسام ثابت مشابه\*
  - خودروهایی که در حال دور شدن از خودروی شما می‌باشند.
  - خودروهایی که به محل پارک کنار خودروی شما نزدیک می‌شوند.\*
  - خودروهایی که از محل پارک کنار خودروی شما با دنده عقب حرکت می‌کنند.\*

■ شرایطی که تحت آن عملکرد هشدار عبور و مرور در عقب ممکن است بدرستی عمل نکند.

- در شرایط زیر عملکرد هشدار عبور و مرور در عقب ممکن است خودروها را بدرستی شناسایی نکند:
  - هنگامی که گل یا یخ به سپر عقب چسبیده باشد.
  - در هوای نامساعد مانند بارش شدید باران، وجود مه، برف و غیره
  - زمانی که چند خودرو پی در پی به خودرو شما نزدیک شوند.
  - پارک کردن در زاویه کم
  - در صورت نزدیک شدن خودرویی با سرعت بالا
  - زمان پارک کردن روی سطح شیب‌دار مانند تپه‌ها، جاده‌های پر از چاله و غیره
  - درست پس از روشن کردن کلید اصلی BSM
  - درست پس از استارت زدن موتور و روشن کردن کلید اصلی BSM
  - هنگام یدک کشیدن تریلر
  - بدلیل وجود مانع سنسورها قادر به شناسایی خودروها نمی‌باشند.

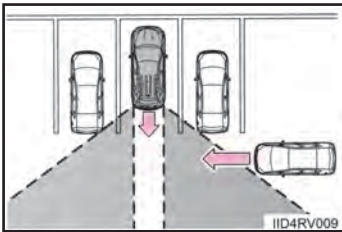

## نکات سودمند برای رانندگی در زمستان

پیش از رانندگی با خودرو در زمستان آماده سازی‌ها و بازرسی‌های ضروری را انجام دهید. همیشه به روش مناسب در شرایط آب و هوایی مختلف رانندگی نمایید.

### آماده‌سازی‌های لازم برای زمستان

- از روغن‌ها و روانکارهای مناسب در دمای پایین استفاده نمایید.
- روغن موتور
- مایع خنک کننده موتور
- مایع شیشه شوی
- از تکنسین سرویس بخواهید شرایط باتری را کنترل نماید.
- چهار لاستیک یخ شکن یا زنجیرچرخ برای چرخ‌های جلو را همراه در خودرو داشته باشید
- از یکسان بودن اندازه و مارک چهار لاستیک و مناسب بودن زنجیرچرخ‌ها برای اندازه لاستیک‌ها اطمینان حاصل نمایید.

### پیش از راندن خودرو

موارد زیر را بر اساس شرایط خودرو انجام دهید:

- حین یخ زدگی، از بازکردن پنجره‌ها با زور یا تکان دادن برف پاک‌کن خودداری نمایید. ابتدا آب داغ را بر روی ناحیه مورد نظر ریخته و یخ را ذوب نمایید. بلافاصله آب را خشک نمایید تا مجدداً یخ نزند.
- برای اطمینان از عملکرد صحیح فن سیستم کنترل هوا، هرگونه برف جمع شده روی دریچه‌های ورودی هوای جلو شیشه جلو را تمیز نمایید.
- برف و یخ جمع شده روی چراغ‌های بیرونی، سقف خودرو، شاسی‌ها، اطراف لاستیک‌ها یا روی ترمزها را تمیز نمایید.
- پیش از وارد شدن به خودرو، هرگونه برف یا گل را از کفش‌های خود تمیز نمایید.

### حین راندن خودرو

آهسته گاز داده، فاصله ایمن را بین خودرو و خودروی جلویی حفظ کنید، با سرعت کم، مناسب با شرایط جاده رانندگی نمایید.

### حین پارک خودرو (در فصل زمستان یا هوای بسیار سرد)

خودرو را پارک کرده و بدون درگیر کردن ترمز دستی، دنده را در پارک P (گیربکس اتوماتیک یا CVT) یا دنده 1 یا عقب R (خودروهای مجهز به گیربکس معمولی)، قرار دهید. ممکن است ترمز دستی یخ زده، آزاد کردن آن ممکن نباشد. در صورت لزوم پشت چرخ‌ها بلوک مانع قرار دهید تا از لغزش یا خزش خودرو جلوگیری شود.

### انتخاب زنجیر چرخ

برای نصب زنجیر چرخ روی چرخ‌ها از اندازه مناسب استفاده نمایید.  
اندازه زنجیر چرخ با هر لاستیک تنظیم می‌شود.

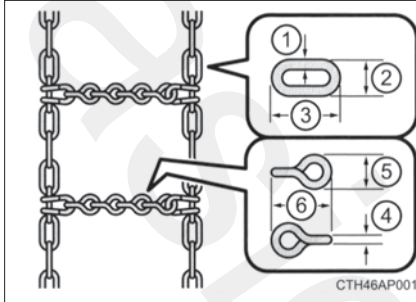

زنجیر جانبی:

① قطر 3 mm (0.12 in)

② عرض 10 mm (0.39 in)

③ طول 30 mm (1.18 in)

زنجیر عرضی:

④ قطر 4 mm (0.16 in)

⑤ عرض 14 mm (0.55 in)

⑥ طول 25 mm (0.98 in)

### قوانین مرتبط با استفاده از زنجیر چرخ

قوانین استفاده از زنجیر چرخ به موقعیت و نوع جاده بستگی دارد. همیشه پیش از نصب زنجیر چرخ، قوانین را کنترل نمایید.



**■ نصب زنجیر چرخ**

- حین نصب و پیاده کردن زنجیر چرخ، پیشگیری‌های زیر را در نظر بگیرید:
  - زنجیر چرخ را در مکانی امن، پیاده و سوار کنید.
  - زنجیر چرخ را روی لاستیک‌های جلو سوار کنید. از سوار کردن زنجیر چرخ روی لاستیک‌های عقب خودداری نمایید.
  - زنجیر چرخ را روی لاستیک‌های جلو تا جای ممکن محکم سوار کنید. پس از 0.5 - 1.0 km (1/4-1/2 mile) رانندگی، زنجیر چرخ‌ها را مجدداً سفت کنید.
  - برای نصب زنجیر چرخ، دستورالعمل‌های کارخانه سازنده را دنبال نمایید.

**! هشدار****■ رانندگی با لاستیک‌های یخ‌شکن**

- برای کاهش احتمالی تصادف، پیشگیری‌های زیر را در نظر بگیرید.
  - عدم توجه به موارد زیر می‌تواند منجر به از دست دادن کنترل خودرو و صدمات جسمی جدی و حتی مرگ گردد.
  - از لاستیک‌های با اندازه مشخص شده استفاده نمایید.
  - فشار باد لاستیک‌ها را در مقدار مشخص شده نگه دارید.
  - از رانندگی با سرعت بیش از محدوده سرعت جاده یا محدوده سرعت لاستیک یخ‌شکن مورد استفاده خودداری نمایید.
  - لاستیک‌های یخ‌شکن را بر روی هر چهار چرخ و نه بعضی چرخ‌ها نصب کنید.

**■ رانندگی با زنجیر چرخ**

- برای کاهش احتمالی تصادف، پیشگیری‌های زیر را در نظر بگیرید.
  - عدم توجه به موارد زیر می‌تواند منجر به از دست دادن کنترل خودرو و صدمات جسمی جدی و حتی مرگ گردد.
  - از رانندگی با سرعت بیش از محدوده سرعت زنجیر چرخ یا 50 km/h (30 mph) هر کدام که کمتر است، خودداری نمایید.
  - از رانندگی در جاده‌های پر دست انداز یا از روی چاله‌ها خودداری نمایید.
  - از گاز دادن ناگهانی، فرمان گیری سریع، ترمزگیری و تعویض دنده ناگهانی که منجر به ترمز موتوری ناگهانی می‌شود خودداری نمایید.
  - پیش از رسیدن به پیچ، سرعت را به اندازه کافی کم کنید تا بتوانید کنترل خودرو را حفظ نمایید.
  - از سیستم LDA (هشدار رانندگی بین خطوط) استفاده نکنید.

توجه 

- تعویض یا تعمیر لاستیک‌های یخ‌شکن (خودروهای مجهز به سیستم هشدار پایین بودن فشار باد لاستیک)  
تعویض یا تعمیر لاستیک‌های یخ‌شکن را از نمایندگی مجاز تویوتا درخواست نمایید یا از طریق فروشندگان مجاز اقدام نمایید.
- نصب کردن زنجیر چرخ (خودروهای مجهز به سیستم هشدار پایین بودن فشار باد لاستیک)  
در صورت نصب زنجیر چرخ سوپاپ‌های هشدار فشار باد لاستیک و فرستنده‌ها ممکن است بدرستی کار نکنند.

## پیش فرض‌های خودروی چندمنظوره

این خودرو متعلق به کلاس خودروهای چندمنظوره می‌باشد که بدلیل ارتفاع از سطح زمین و بالا بودن مرکز ثقل، دارای قابلیت‌های گسترده‌ای در مسیرهای خارج از جاده (off-road) می‌باشد.

## مشخصه‌های خودروی چندمنظوره

- مشخصات طراحی خاص این خودرو، آن‌را در طبقه خودروهایی با مرکز ثقل بیش‌تر از خودروهای سواری معمولی قرار داده است. مشخصه طراحی این خودرو، احتمال واژگون شدن خودرو را افزایش می‌دهد. همچنین خودروهای چندمنظوره دارای ضریب میزان واژگون شدن بیش‌تری نسبت به خودروهای دیگر می‌باشند.
- مزیت بیش‌تر بودن فاصله تا زمین، دید بهتری نسبت به جاده و پیش‌بینی مشکلات را به راننده می‌دهد.
- این خودرو برای پیچیدن با همان سرعت مانند خودروهای سواری معمولی طراحی شده و عملکرد آن مانند خودروهای اسپرت و کم‌ارتفاع که جهت حرکت در جاده‌های ناهموار طراحی شده‌اند نمی‌باشد. بنابراین عبور از پیچ‌های تند با سرعت بالا منجر به واژگون شدن خودرو می‌شود.



هشدار

### ■ پیش‌فرض‌های خودروهای چندمنظوره

- برای به حداقل رساندن احتمال صدمه دیدن خودرو، بروز آسیب‌های جسمی جدی و مرگ همواره به پیش‌فرض‌های زیر توجه نمایید:
- در تصادفات منجر به واژگون شدن، احتمال بیش‌تری برای مرگ سرنشینی که کمربند ایمنی خود را نبسته باشد نسبت به سرنشینی که کمربند ایمنی را بسته وجود دارد. بنابراین هنگام حرکت خودرو راننده و تمام سرنشینان باید کمربند ایمنی را ببندند.
  - در صورت امکان از پیچیدن در سرپیچ‌های تند یا تغییر مسیر ناگهانی خودداری نمایید. در غیراینصورت منجر به از دست دادن کنترل خودرو یا واژگون شدن و بروز آسیب‌های جدی یا مرگ می‌شود.
  - بارگیری بار در قسمت حمل‌کننده سقفی بار (در صورت مجهز بودن)، باعث بالا رفتن مرکز ثقل خودرو می‌شود. از رانندگی با سرعت بالا، شروع حرکت ناگهانی، پیچیدن‌های شدید، ترمزگیری ناگهانی یا تغییر مسیر ناگهانی خودداری نمایید، در غیراینصورت در صورت بی‌توجهی به عملکرد صحیح خودرو منجر به از دست دادن کنترل و واژگون شدن خودرو می‌شود.
  - همواره در جاده‌های بادخیز شدید، سرعت را کاهش دهید. چون شکل خودرو و مرکز ثقل بلند آن، حساسیت بیش‌تری در باد جانبی نسبت به خودروهای سواری معمولی دارد. کاهش سرعت باعث کنترل بهتر خودرو می‌شود.
  - برای رانندگی در جاده‌های دارای شیب زیاد در جهت افقی رانندگی نکنید، در جهت مستقیم رو به بالا یا پایین حرکت نمایید. خودروی شما (یا خودروهای off road مناسب بیرون جاده مشابه) آسان‌تر به طرفین نسبت به سمت جلو و عقب متمایل می‌شود.

## رانندگی خارج از جاده

- هنگام رانندگی در خارج از جاده، جهت اطمینان از لذت رانندگی و کمک به جلوگیری از گیر افتادن در محدوده خودروهای off-road (خودروهای مناسب بیرون جاده) به پیش‌فرض‌های زیر توجه نمایید.
- فقط در مناطقی که خودروهای off-road اجازه عبور دارند رانندگی نمایید.
  - به اموال خصوصی دیگران احترام بگذارید، قبل از ورود به ملک خصوصی از مالک آن اجازه بگیرید.
  - از ورود به مناطق محصورشده خودداری نمایید. به موانع و تابلوهای ورود غیرمجاز توجه کنید و از رانندگی در این مناطق خودداری نمایید.
  - در جاده‌های با سطح پایدار باقی بمانید. در صورت خیس بودن این جاده‌ها، تکنیک‌های رانندگی تغییر کرده یا جهت جلوگیری از وارد کردن صدمه به این جاده‌ها، برای مناسب شدن شرایط جاده منتظر بمانید.



هشدار

### ■ پیشگیری‌های مربوط به رانندگی در مسیرهای خارج از جاده

- برای به حداقل رساندن احتمال صدمه دیدن خودرو یا آسیب‌های جسمی جدی یا مرگ همواره به پیشگیری‌های زیر توجه نمایید:
- برای رانندگی در جاده‌های نامناسب مراقب باشید. از رانندگی غیرضروری در جاده‌های خطرناک خودداری نمایید.
  - حین رانندگی در جاده‌های نامناسب، از محکم گرفتن غریبک فرمان خودداری کنید. جاده‌های پردستان‌انداز منجر به تکان‌های شدید غریبک و آسیب دیدن دستان شما می‌شود. دستان و بخصوص انگشتان شست را بیرون از ریم (دایره غریبک فرمان) قرار دهید.
  - پس از رانندگی در شن، گل، آب یا برف همواره ترمزهای خودرو را از نظر تحت تأثیر قرار داشتن بلافاصله بررسی نمایید.
  - پس از رانندگی از میان چمن‌های بلند، گل، سنگ، شن، آب و غیره، زیر خودرو را از نظر چسبیدن و وجود چمن، شاخ و برگ، کاغذ، تکه پارچه، سنگریزه، شن و غیره بررسی نمایید. چنین موادی را از زیر خودرو تمیز کنید. در صورت رانندگی با وجود چنین موادی در زیر خودرو، منجر به خرابی و آتش‌سوزی می‌شود.
  - هنگام رانندگی در جاده‌های نامناسب یا پوشیده از سنگ، با سرعت بالا رانندگی نکنید از پرش، تغییر مسیر ناگهانی، برخورد با اجسام و غیره خودداری نمایید. زیرا منجر به از دست کنترل خودرو یا واژگون شدن خودرو شده و باعث آسیب‌های جسمی جدی یا مرگ می‌شود. همچنین احتمال خرابی شدید سیستم تعلیق و شاسی خودرو نیز وجود دارد.



توجه

### ■ از ورود آب به موتور جلوگیری نمایید.

- تمام اقدامات ایمنی لازم را انجام دهید و از وارد شدن آب و صدمه دیدن موتور با قطعات دیگر خودداری نمایید.
- ورود آب به ورودی هوای موتور منجر به صدمه شدید موتور می‌شود.
  - ورود آب به گیربکس اتوماتیک منجر به صدمه دیدن عملکرد تعویض دنده، قفل شدن گیربکس همراه با لرزش و در نهایت صدمه دیدن گیربکس می‌شود.
  - ورود آب منجر به شسته شدن گریس از بلبرینگ‌های چرخ و باعث زنگ زدن و صدمه دیدن ناگهانی می‌شود و ممکن است با ورود آب به دیفرانسیل، گیربکس و بخش انتقال نیرو (ترانسفر کیس)، کیفیت روغن دنده کاهش یابد.

توجه **■ حین عبور از میان آب**

در صورت رانندگی از میان آب مانند رودخانه‌های کم‌عمق، ابتدا عمق آب و کف رودخانه را از نظر سفت بودن بررسی نمایید. آهسته برانید و از رانندگی در آب‌های عمیق خودداری نمایید.

**■ بازرسی پس از رانندگی خارج از جاده**

● گل و سنگ ریزه جمع شده اطراف کاسه ترمز و دیسک ترمز ممکن است بر راندمان ترمزگیری تأثیر گذاشته و تجهیزات سیستم ترمز صدمه ببینند.

● هر روز پس از رانندگی در مسیرهای خارج از جاده یعنی عبور از مسیرهای نامناسب، پوشیده از سنگ، گل یا آب، همواره بازرسی‌های تعمیر و نگهداری را انجام دهید. برای اطلاع از برنامه تعمیر و نگهداری به (← صفحه ۵۰۳) مراجعه نمایید.

راندگی



www.iranlib.ir

- ۵-۱ نحوه استفاده از سیستم تهویه هوای مطبوع (ایرکاندیشن) و سیستم مه‌زدایی (سیستم تهویه هوای مطبوع (ایرکاندیشن) دستی ..... ۳۵۲
- سیستم تهویه هوای مطبوع (ایرکاندیشن) اتوماتیک ..... ۳۵۸
- مه‌زدایی شیشه پشتی و آینه‌های بغل ..... ۳۶۹
- ۵-۲ نحوه استفاده از سیستم صوتی
- انواع سیستم صوتی ..... ۳۷۱
- نحوه استفاده از رادیو ..... ۳۷۴
- نحوه استفاده از پخش CD ..... ۳۸۱
- پخش دیسک‌های MP3 و WMA ..... ۳۸۹
- نحوه عملکرد iPod ..... ۳۹۸
- نحوه عملکرد حافظه جانبی USB ..... ۴۰۹
- استفاده بهینه از سیستم صوتی ..... ۴۱۹
- نحوه استفاده از پورت AUX ..... ۴۲۲
- نحوه استفاده از کلیدهای صوتی روی غربلیک فرمان ..... ۴۲۳
- تلفن / سیستم صوتی مجهز به بلوتوث® (Bluetooth) ..... ۴۲۶
- نحوه استفاده از تلفن / سیستم صوتی مجهز به بلوتوث® Bluetooth ..... ۴۳۴
- عملکرد دستگاه پخش قابل حمل مجهز به بلوتوث® Bluetooth ..... ۴۴۰
- تماس گرفتن ..... ۴۴۴
- نحوه استفاده از منوی "SET UP" (منوی "Bluetooth\*") ..... ۴۴۹
- نحوه استفاده از منوی "SET UP" (منوی "PHONE" یا "TEL") ..... ۴۵۶
- ۵-۳ نحوه استفاده از چراغ‌های داخلی
- فهرست چراغ‌های داخلی ..... ۴۶۳
- چراغ‌های داخلی ..... ۴۶۴
- چراغ‌های سقفی ..... ۴۶۴
- ۵-۴ نحوه استفاده از جعبه‌های نگهدارنده
- فهرست جعبه‌های نگهدارنده ..... ۴۶۶
- جعبه داشبورد ..... ۴۶۷
- جعبه کنسول ..... ۴۶۸
- جالیوانی ..... ۴۶۹
- نگهدارنده‌های بطری ..... ۴۷۰
- تجهیزات محفظه بار ..... ۴۷۱
- ۵-۵ دیگر تجهیزات داخلی خودرو
- آفتابگیرها و آینه‌های آرایشی ..... ۴۸۱
- ساعت ..... ۴۸۲
- زیرسیگاری قابل حمل ..... ۴۸۳
- خروجی برق ..... ۴۸۴
- گرمکن صندلی‌ها ..... ۴۸۵
- زیرآرنجی ..... ۴۸۷
- قلاب‌های جالباسی ..... ۴۸۸
- دستگیره‌های سقفی ..... ۴۸۹

\* Bluetooth (بلوتوث) علامت تجاری ثبت شده شرکت Bluetooth SIG, Inc است.

نحوه استفاده از سیستم تهویه هوای مطبوع (ایرکاندیشن) دستی\*

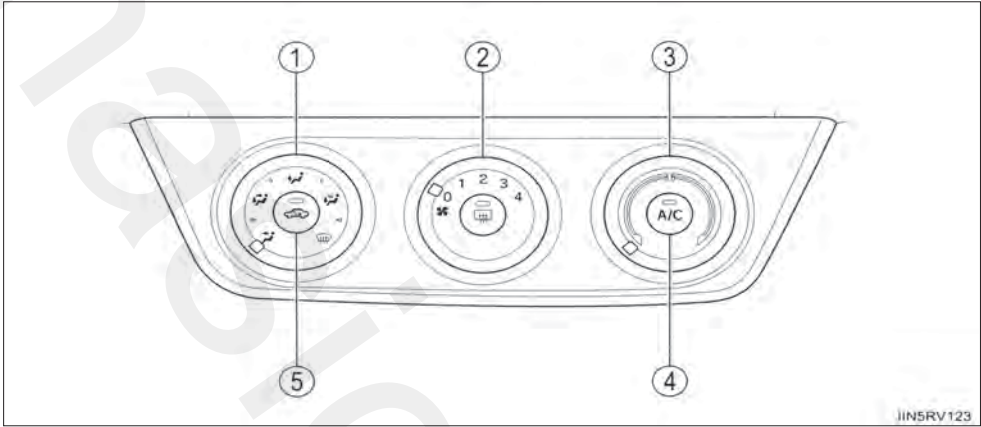

IIN5RV123

- ① کلید مدور انتخاب‌کننده خروجی هوا
- ② کلید مدور کنترل سرعت فن
- ③ کلید مدور کنترل دما
- ④ دکمه روشن/خاموش عملکرد رطوبت‌زدایی و خنک‌کننده
- ⑤ دکمه حالت گردش هوای داخل/بیرون

تنظیمات

- 1 جهت تنظیم سرعت فن، کلید مدور کنترل سرعت فن را جهت عقربه‌های ساعت (افزایش سرعت فن) یا خلاف حرکت عقربه‌های ساعت (کاهش سرعت فن) بچرخانید. با چرخاندن کلید مدور به موقعیت "0"، فن خاموش می‌شود.
- 2 جهت تنظیم دما، کلید مدور کنترل دما را جهت عقربه‌های ساعت (گرم شدن) یا خلاف حرکت عقربه‌های ساعت (سرد شدن) بچرخانید.  
در صورتی که دکمه  فشرده نشده باشد، از سیستم، هوای گرم یا هوای بیرون خارج می‌شود.
- 3 برای انتخاب خروجی هوا، کلید مدور انتخاب‌کننده خروجی هوا را در موقعیت مورد نظر قرار دهید.  
موقعیت‌های انتخاب خروجی هوا در زیر نشان داده شده و می‌توان برای تنظیمات دقیق‌تر انتخاب شوند.

\* : در صورت مجهز بودن

### تنظیمات مه‌زدایی شیشه جلو

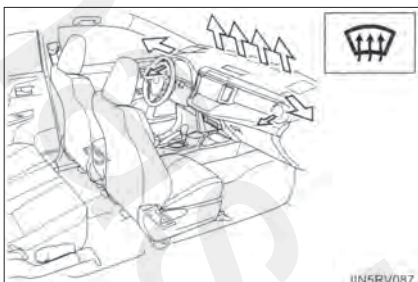

1 کلید مدور انتخاب دریچه‌های خروجی هوا را در حالت قرار دهید. در صورت استفاده از حالت مجدد گردش هوای داخل، دکمه گردش مجدد هوای داخل / ورود هوای تازه بیرون را در حالت ورود هوای تازه بیرون قرار دهید.

2 عملکردهای زیر را انجام دهید:

- کلید مدور کنترل سرعت فن را بچرخانید، سرعت فن تنظیم می‌شود.
- کلید مدور کنترل دما را بچرخانید، تنظیمات دما انجام می‌شود.
- در صورت غیرفعال بودن سیستم رطوبت‌زدایی، دکمه  را جهت فعال کردن عملکرد رطوبت‌زدایی فشار دهید. برای مه‌زدایی شیشه جلو و شیشه‌های جانبی، میزان وزش هوا و دما را بالا ببرید.

### دریچه‌های خروجی هوا و وزش هوا

رو به صورت (قسمت بالای بدن)

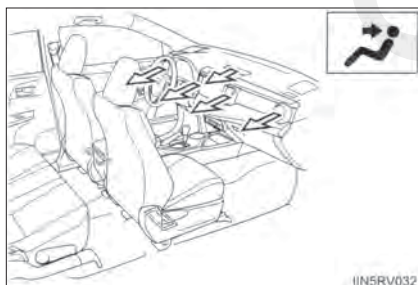

رو به صورت و پاها

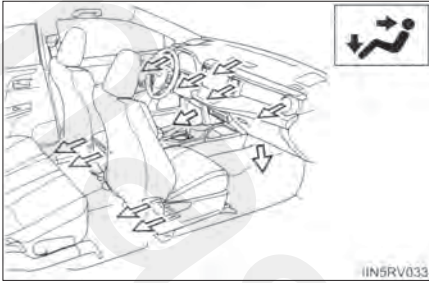

رو به پاها

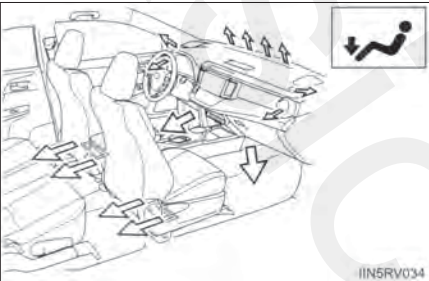

رو به پاها و شیشه جلو

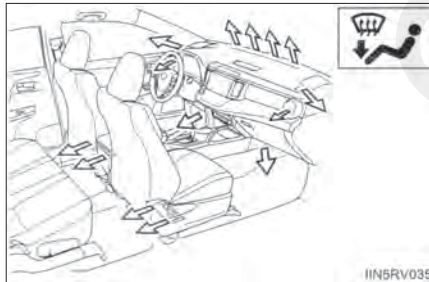

### تغییر وضعیت بین حالت‌های گردش مجدد هوای داخل و ورود هوای بیرون

دکمه  را فشار دهید.

با هر بار فشار دادن دکمه  وضعیت بین حالت ورود هوای بیرون (خاموش شدن چراغ نشانگر) و حالت گردش مجدد هوای داخل (روشن شدن چراغ نشانگر) تغییر می‌کند.

## تنظیم موقعیت بستن و باز کردن دریچه‌های خروجی هوا

### ■ دریچه‌های خروجی هوا جلو وسط

- ① جریان هوا را مستقیم به سمت راست یا چپ، بالا یا پایین هدایت می‌کند.
- ② با چرخاندن دکمه، دریچه را باز یا بسته نمایید. (در صورت مجهز بودن)
- ③ با چرخاندن دکمه دریچه خروجی هوا را برای سرنشینان صندلی عقب باز و بسته نمایید.

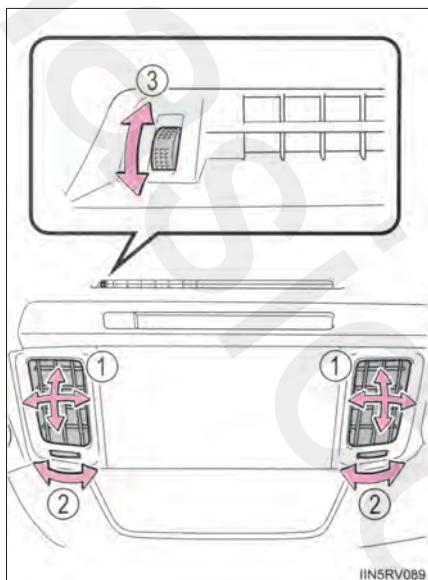

### ■ دریچه‌های خروجی جانبی جلو

- جریان هوا را مستقیم به سمت راست یا چپ، بالا یا پایین هدایت می‌کند.

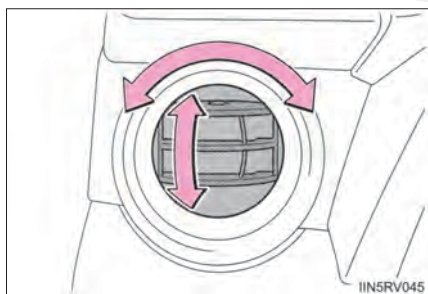

- ① باز کردن دریچه خروجی هوا
- ② بستن دریچه خروجی هوا

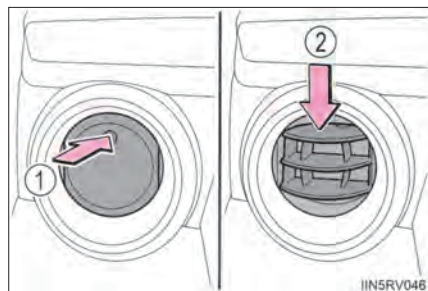



■ عملکرد سیستم تهویه هوای مطبوع (ایرکاندیشن) در حالت رانندگی Eco (مصرف اقتصادی سوخت) (در صورت مجهز بودن)

برای در اولویت قرار دادن کاهش مصرف سوخت، در حالت رانندگی Eco، عملکرد سیستم تهویه هوای مطبوع (ایرکاندیشن)، کنترل می‌شود، دور موتور و عملکرد کمپرسور تنظیم و ظرفیت سرمایش / گرمایش نیز محدود می‌گردد.

برای بهینه سازی عملکرد سیستم تهویه هوای مطبوع (ایرکاندیشن)، حالت Eco را غیرفعال نمایید. (صفحه ۲۴۱، ۲۴۸، ۲۵۴)

■ بخار گرفتن شیشه‌ها

- زمانی که رطوبت داخل خودرو خیلی بالا باشد، شیشه به آسانی بخار می‌کند.
- روشن کردن کلید  هوای خروجی از دریچه‌ها را رطوبت زدایی می‌کند و شیشه بخارزدایی می‌شود.

- اگر کلید  را خاموش کنید، شیشه‌ها به آسانی بخار می‌کنند.
- در صورت استفاده از گردش مجدد هوای داخلی، شیشه‌ها بخار می‌کنند.

■ وضعیت ورود هوای تازه بیرون / گردش مجدد هوای داخل

حین رانندگی در جاده‌های پر گرد و خاک همانند تونل‌ها یا در ترافیک سنگین، کلید را در وضعیت گردش مجدد هوای داخل قرار دهید. این حالت برای جلوگیری از ورود هوای آلوده بیرون به داخل خودرو موثر است. در حالت خنک کردن، قرار دادن کلید در وضعیت گردش مجدد هوای داخل، درون خودرو را سریعتر خنک می‌کند.

■ دمای هوای بیرون به (0°C) (32°F) برسد.

حتی زمانی که دکمه  فشرده شود، ممکن است سیستم تهویه هوای مطبوع (ایرکاندیشن) فعال نشود.

■ تهویه و بوی سیستم تهویه هوای مطبوع (ایرکاندیشن)

- برای ورود هوای تازه بیرون، سیستم تهویه هوای مطبوع را در حالت ورود هوای تازه بیرون تنظیم نمایید.
- حین استفاده از سیستم ایرکاندیشن انواع بوهای مختلف از بیرون و داخل وارد سیستم تهویه هوای مطبوع شده و در آنجا جمع می‌شوند. در نتیجه ممکن است هوای خروجی از دریچه‌ها بوی نامطبوعی داشته باشد.
- برای کاهش بوی احتمالی سیستم تهویه هوای مطبوع:

توصیه می‌شود پیش از خاموش کردن خودرو، ورودی هوا را در وضعیت هوای تازه بیرون تنظیم نمایید.

■ فیلتر سیستم تهویه هوای مطبوع (ایرکاندیشن)

← صفحه ۵۶۶

هشدار 

■ پیشگیری از بخار کردن شیشه های جلو

حین عملکرد سرمایش در هوای بسیار مرطوب، کلید تنظیم دریچه های خروجی را در حالت  قرار ندهید.  
تفاوت بین دمای بیرون و دمای شیشه جلو منجر به بخار کردن سطح بیرونی شیشه جلو و در نتیجه مسدود شدن دید شما می شود.

توجه 

■ برای جلوگیری از خالی شدن شارژ باتری

حین توقف موتور، از روشن گذاشتن سیستم تهویه هوا بیش از زمان لازم خودداری نمایید



### سیستم تهویه هوای مطبوع (ایر کاندیشن) اتوماتیک\*

با توجه به تنظیمات دما، سرعت فن و تنظیمات دریچه‌های خروجی هوا بطور اتوماتیک تنظیم می‌شود. تصویر زیر مخصوص خودروهای فرمان سمت چپ می‌باشد. وضعیت بعضی دکمه‌ها در خودروهای فرمان سمت راست برعکس است.

◀ تیپ A

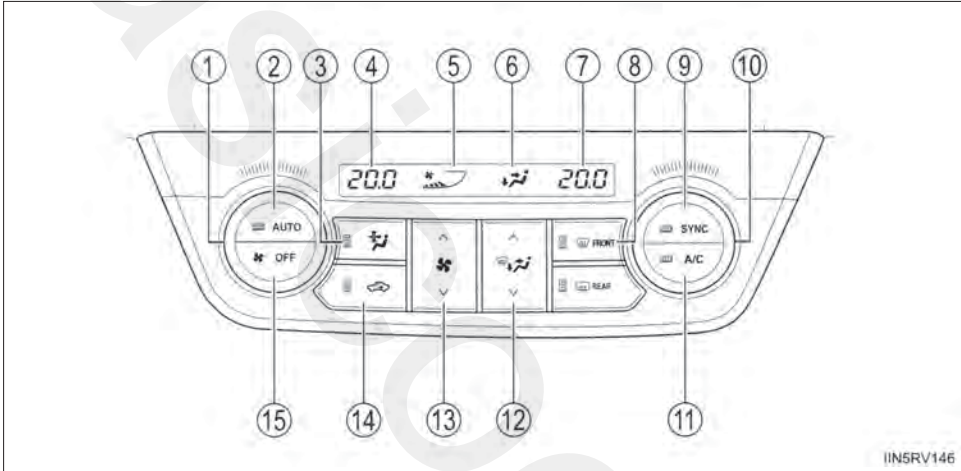

- |                                                |                                      |
|------------------------------------------------|--------------------------------------|
| ① دکمه حالت همزمان                             | ① کلید مدور کنترل دمای سمت راننده    |
| ⑩ کلید مدور کنترل دمای سمت سرنشین              | ② دکمه حالت اتوماتیک                 |
| ⑪ دکمه روشن/ خاموش عملکرد رطوبت‌زدایی و سرمایش | ③ دکمه حالت تصفیه هوا از غبار        |
| ⑫ دکمه انتخاب وضعیت دریچه خروجی هوا            | ④ صفحه نمایش تنظیمات دمای سمت راننده |
| ⑬ دکمه کنترل سرعت فن                           | ⑤ صفحه نمایش سرعت فن                 |
| ⑭ دکمه حالت گردش هوای داخلی یا هوای بیرون      | ⑥ صفحه نمایش وضعیت دریچه خروجی هوا   |
| ⑮ دکمه خاموش                                   | ⑦ صفحه نمایش تنظیمات دمای سمت سرنشین |
|                                                | ⑧ دکمه بخارزدایی شیشه جلو            |

\*: در صورت مجهز بودن

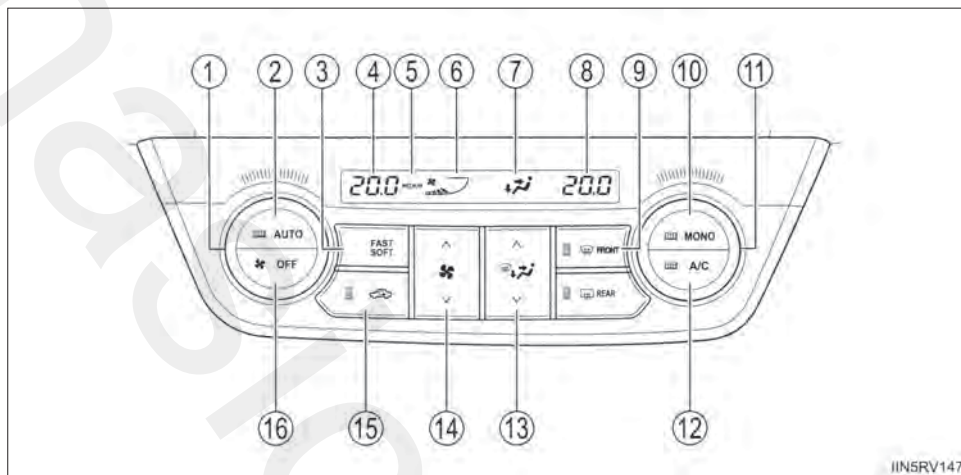



IINSRV147

- |                                      |                                                |
|--------------------------------------|------------------------------------------------|
| ① کلید مدور کنترل دمای سمت راننده    | ⑨ دکمه بخارزدایی شیشه جلو                      |
| ② دکمه حالت اتوماتیک                 | ⑩ دکمه حالت همزمان                             |
| ③ دکمه سفارشی سازی فن دمنده          | ⑪ کلید مدور کنترل دمای سمت سرنشین              |
| ④ صفحه نمایش تنظیمات دمای سمت راننده | ⑫ دکمه روشن/ خاموش عملکرد رطوبت‌زدایی و سرمایش |
| ⑤ صفحه نمایش سفارشی سازی فن دمنده    | ⑬ دکمه انتخاب وضعیت دریچه خروج هوا             |
| ⑥ صفحه نمایش سرعت فن                 | ⑭ دکمه کنترل سرعت فن                           |
| ⑦ صفحه نمایش حالت دریچه خروجی هوا    | ⑮ دکمه حالت گردش هوای داخل یا هوای بیرون       |
| ⑧ صفحه نمایش تنظیمات دمای سمت سرنشین | ⑯ دکمه خاموش کردن                              |

## نحوه استفاده از سیستم تهویه هوای مطبوع (ایرکاندیشن) اتوماتیک

1 دکمه  را فشار دهید.



عملکرد رطوبت‌زدایی فعال می‌شود. با توجه به تنظیمات دما و میزان رطوبت، سرعت فن و حالت دریچه‌های خروجی هوا بطور اتوماتیک تنظیم می‌شود.

2 جهت افزایش دما، کلید مدور  را جهت عقربه‌های ساعت بچرخانید و جهت کاهش دمای سمت راننده کلید مدور  را خلاف حرکت عقربه‌های ساعت بچرخانید.

هر بار با فشار دادن دکمه  (تیپ A) یا  (تیپ B) عملکرد سیستم تهویه هوای مطبوع بین حالت‌های مجزا و همزمان تغییر می‌کند.

حالت همزمان (نشانگر  [تیپ A] یا نشانگر  [تیپ B] روشن است):

جهت تنظیم دمای سمت راننده و سرنشین، از کلید مدور کنترل دمای سمت راننده استفاده نمایید. در این لحظه، با عملکرد کلید مدور کنترل دمای سمت سرنشین، وارد حالت مجزا می‌شود.

حالت مجزا (نشانگر  [تیپ A] یا نشانگر  [تیپ B] خاموش است):  
دمای سمت راننده و سرنشین بطور جداگانه تنظیم می‌شود.



### ■ نشانگر حالت اتوماتیک

در صورت عملکرد تنظیمات سرعت فن یا حالت‌های جریان هوا، نشانگر حالت اتوماتیک خاموش می‌شود. با این وجود، سایر عملکردها (سرعت فن یا حالت جریان هوا) حالت اتوماتیک خود را حفظ می‌کنند.

## تنظیمات دستی

1 جهت تنظیم سرعت فن و افزایش سرعت فن، علامت "∧" روی دکمه  را فشار دهید و برای کاهش سرعت فن علامت "∨" روی دکمه را فشار دهید.

برای خاموش کردن فن دکمه  را فشار دهید.

2 جهت افزایش دما، کلید مدور  را جهت عقربه‌های ساعت بچرخانید و جهت کاهش دمای سمت راننده کلید مدور  را خلاف حرکت عقربه‌های ساعت بچرخانید.

هر بار با فشار دادن دکمه  (تیپ A) یا  (تیپ B) عملکرد سیستم تهویه هوای مطبوع بین حالت‌های مجزا و همزمان تغییر می‌کند.

حالت همزمان (نشانگر  [تیپ A] یا نشانگر  [تیپ B] روشن است):

جهت تنظیم دمای سمت راننده و سرنشین، از کلید مدور کنترل دمای سمت راننده استفاده نمایید. در این لحظه، با عملکرد کلید مدور کنترل دمای سمت سرنشین، وارد حالت مجزا می‌شود.

حالت مجزا (نشانگر  [تیپ A] یا نشانگر  [تیپ B] خاموش است):

دمای سمت راننده و سرنشین بطور جداگانه تنظیم می‌شود.

3 جهت تغییر حالت دریچه‌های خروجی هوا، علامت‌های "∧" یا "∨" روی دکمه  را فشار دهید.

حالت دریچه‌های خروجی هوا هر بار با فشار دادن هر سمت دکمه تغییر می‌کند.

### مه‌زدایی شیشه جلو

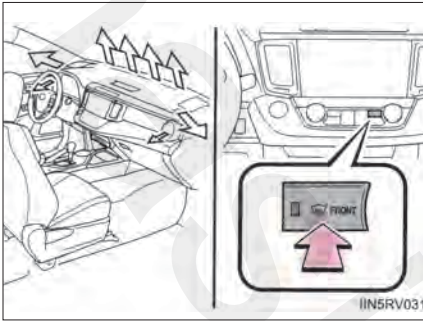

کلید  را فشار دهید.

عملکرد رطوبت‌زدایی فعال شده و سرعت فن افزایش می‌یابد. در صورت استفاده از حالت گردش هوای داخلی (ممکن است بطور اتوماتیک تغییر نماید) دکمه حالت گردش هوای داخل/ هوای بیرون را در حالت ورود هوای تازه بیرون قرار دهید.

جهت مه‌زدایی سریع شیشه جلو و پنجره‌های جانبی، میزان وزش هوا و دما را بالا ببرید.

پس از مه‌زدایی شیشه جلو، برای بازگشت به حالت قبلی، کلید  را مجدد فشار دهید.

### دریچه‌های خروجی هوا و وزش هوا

رو به صورت (قسمت بالای بدن)

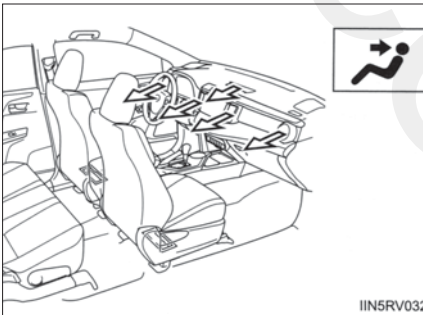

IIN5RV032

رو به صورت و پاها

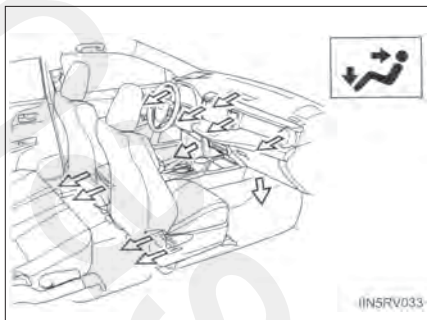

رو به پاها

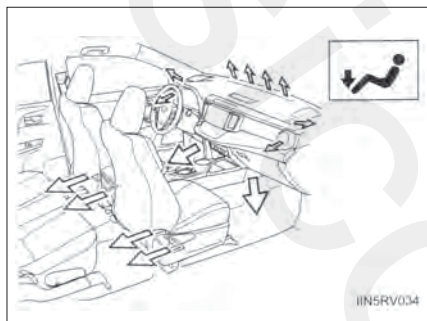

رو به پاها و شیشه جلو

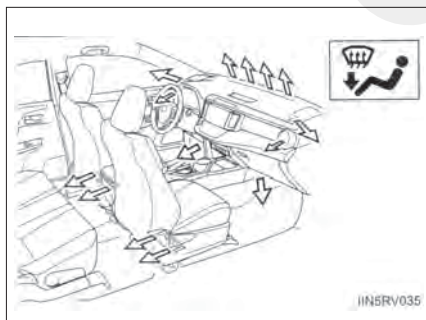

### تغییر وضعیت بین حالت‌های گردش مجدد هوای داخل و ورود هوای بیرون

دکمه  را فشار دهید.

با هر بار فشار دادن دکمه  وضعیت بین حالت ورود هوای بیرون (خاموش شدن چراغ نشانگر) و حالت گردش مجدد هوای داخل (روشن شدن چراغ نشانگر) تغییر می‌کند.

### دکمه حالت تصفیه هوا از غبار (فقط تیپ A)

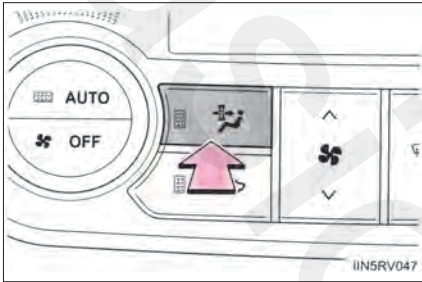

عملکرد روشن / خاموش حالت تصفیه هوا از غبار را فعال نمایید. حالت ورودی هوای بیرون به حالت گردش هوای داخل تغییر می‌کند. گرد و غبار از هوا گرفته شده و هوا رو به صورت (سمت بالای بدن) می‌وزد. معمولاً پس از ۳ دقیقه سیستم بطور اتوماتیک خاموش می‌گردد.

### حالت سفارشی‌سازی فن دمنده (فقط تیپ B)

در صورت انتخاب حالت اتوماتیک، با توجه به انتخاب شما، فقط سرعت فن تنظیم می‌شود.

1 دکمه  را فشار دهید.

2 دکمه  را فشار دهید.

3 هر بار با فشار دادن کلید ، سرعت فن مانند زیر تغییر می‌کند.

"متوسط (MEDIUM)" ← "ملایم (SOFT)" ← "سریع (FAST)"



### تنظیم موقعیت و باز و بسته شدن دریچه‌های خروجی هوا

#### دریچه‌های خروجی جلو وسط

- ① جریان هوا را به سمت راست یا چپ، بالا یا پایین هدایت کنید.
- ② برای باز کردن و بستن دریچه‌ها، کلید مدور را بچرخانید.
- ③ برای باز کردن و بستن دریچه‌های سمت سرنشینان صندلی عقب، کلید مدور را بچرخانید.

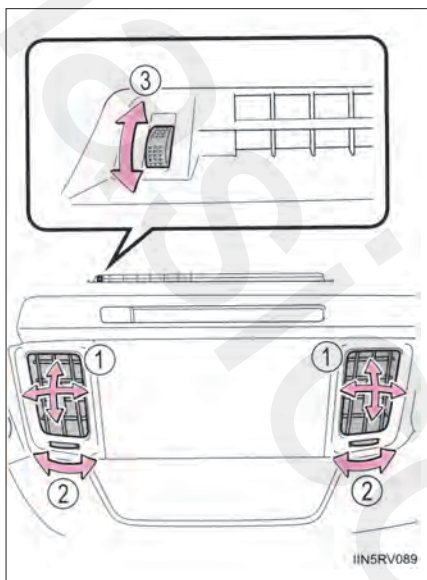

#### دریچه‌های خروجی جلو جانبی

- ① باز کردن دریچه‌های خروجی هوا
- ② بستن دریچه‌های خروجی هوا

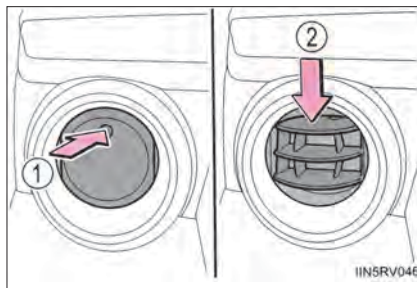
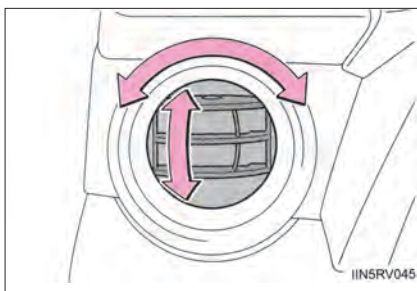



## ■ عملکرد سیستم تهویه هوای مطبوع (ایرکاندیشن) در حالت رانندگی Eco (مصرف اقتصادی سوخت) (در صورت مجهز بودن)

برای در اولویت قرار دادن کاهش مصرف سوخت در حالت رانندگی Eco عملکرد سیستم تهویه هوای مطبوع (ایرکاندیشن) کنترل می‌شود:

- دور موتور و کنترل عملکرد کمپرسور برای محدود کردن ظرفیت گرمایش و سرمایش
- در صورت انتخاب حالت اتوماتیک، سرعت فن محدود می‌گردد.
- برای بهینه‌سازی عملکرد سیستم تهویه هوای مطبوع (ایرکاندیشن)، عملکردهای زیر را انجام دهید:
- سرعت فن را تنظیم نمایید.
- حالت رانندگی Eco را غیرفعال نمایید. (← صفحه ۲۴۱، ۲۴۸، ۲۵۴)

## ■ استفاده از حالت اتوماتیک

با توجه به تنظیمات دما و شرایط هوای بیرون، سرعت فن بطور اتوماتیک تنظیم می‌شود: بنابراین پس از فشار دادن دکمه ، عملکرد فن برای مدتی کوتاه متوقف شده تا هوای گرم یا سرد آماده وزش شود.

## ■ بخار گرفتن شیشه‌ها

● زمانی که رطوبت داخل خودرو خیلی بالا باشد، شیشه به آسانی بخار می‌کند. روشن کردن کلید  هوای خروجی از دریچه‌ها را رطوبت زدایی می‌کند و شیشه بخارزدایی می‌شود.

● اگر کلید  را خاموش کنید، شیشه‌ها به آسانی بخار می‌کنند.

● در صورت استفاده از گردش مجدد هوای داخلی، شیشه‌ها بخار می‌کنند.

## ■ وضعیت ورود هوای تازه بیرون / گردش مجدد هوای داخل

- حین رانندگی در جاده‌های پر گرد و خاک همانند تونل‌ها یا در ترافیک سنگین، کلید را در وضعیت گردش مجدد هوای داخل قرار دهید. این حالت برای جلوگیری از ورود هوای آلوده بیرون به داخل خودرو موثر است. در حالت خنک کردن، قراردادن کلید در وضعیت گردش مجدد هوای داخل، درون خودرو را سریعتر خنک می‌کند.
- حالت گردش هوای داخل / ورود هوای بیرون با توجه به تنظیمات دما یا دمای داخل بطور اتوماتیک تغییر می‌کند.

### ■ حالت تصفیه هوا از غبار (فقط تیپ A)

- زمانی که هوای بیرون سرد است، به منظور جلوگیری از بخار گرفتن شیشه جلو، موارد زیر ممکن است اتفاق بیفتند.
- حالت ورود هوای بیرون به حالت گردش هوای داخل تغییر نمی‌کند.
- عملکرد رطوبت‌زدایی فعال می‌گردد.
- پس از حدود یک دقیقه عملکرد لغو می‌گردد.
- در هوای بارانی، شیشه‌ها ممکن است بخار بگیرند. کلید  را فشار دهید.
- در هوای بسیار مرطوب، شیشه‌ها ممکن است بخار بگیرند.
- حتی در خاموش بودن حالت تصفیه هوا، باز هم گرد و غبار از هوا فیلتر می‌شود.

### ■ دمای هوای بیرون به 0 C (32 F) برسد.

حتی زمانی که دکمه  فشرده شود، ممکن است عملکرد رطوبت‌زدایی فعال نشود.

### ■ تهویه و بوی سیستم تهویه هوای مطبوع (ایرکاندیشن)

- برای ورود هوای تازه بیرون، سیستم تهویه هوای مطبوع را در حالت ورود هوای تازه بیرون تنظیم نمایید.
- حین استفاده از سیستم ایرکاندیشن انواع بوهای مختلف از بیرون و داخل وارد سیستم تهویه هوای مطبوع شده و در آنجا جمع می‌شوند. در نتیجه ممکن است هوای خروجی از دریچه‌ها بوی نامطبوعی داشته باشد.
- برای کاهش بوی احتمالی سیستم تهویه هوای مطبوع:
- توصیه می‌شود پیش از خاموش کردن خودرو، ورودی هوا را در وضعیت هوای تازه بیرون تنظیم نمایید.
- بلافاصله پس از روشن کردن سیستم تهویه هوای مطبوع در حالت اتوماتیک، ممکن است زمان شروع عملکرد فن با اندکی تاخیر مواجه شود.

■ فیلتر سیستم تهویه هوای مطبوع (ایرکاندیشن)

(← صفحه ۵۶۶)

■ سفارشی‌سازی

تنظیمات (مانند حالت گردش هوای داخل/ ورود هوای تازه بیرون) را می‌توان تغییر داد.

(مشخصه‌های سفارشی‌سازی: ← صفحه ۷۰۳)

هشدار 

■ پیشگیری از بخار کردن شیشه‌های جلو

حین عملکرد سرمایش در هوای بسیار مرطوب، از کلید  استفاده نکنید.

تفاوت بین دمای بیرون و دمای شیشه جلو منجر به بخار کردن سطح بیرونی شیشه جلو و در نتیجه مسدود شدن دید شما می‌شود.

توجه 

■ برای جلوگیری از خالی شدن شارژ باتری

حین توقف موتور، از روشن گذاشتن سیستم تهویه هوا بیش از زمان لازم خودداری نمایید

## مه‌زدایی شیشه پشتی و آینه‌های بغل

از این عملکرد جهت مه‌زدایی شیشه پشتی و برطرف کردن قطرات باران، شبنم و بخار از سطح آینه بغل (در صورت مجهز بودن) استفاده می‌شود.

تصاویر زیر مربوط به خودروهای فرمان سمت چپ می‌باشد. وضعیت دکمه‌ها و تصاویر ممکن است کمی با خودروهای فرمان سمت راست تفاوت داشته باشد.

◀ خودروهای مجهز به سیستم تهویه هوای مطبوع (ایرکاندیشن) دستی

روشن / خاموش (On/ off)

پس از حدود ۱۵ دقیقه، سیستم مه‌زدایی بطور اتوماتیک خاموش می‌شود.

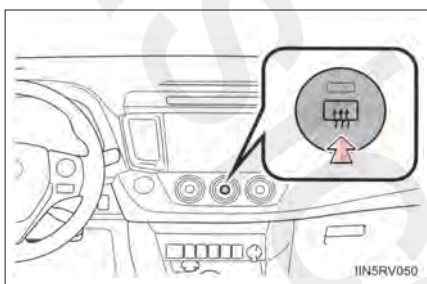

◀ خودروهای مجهز به سیستم تهویه هوای مطبوع (ایرکاندیشن) اتوماتیک

روشن / خاموش (On/ off)

پس از حدود ۱۵ دقیقه، سیستم مه‌زدایی بطور اتوماتیک خاموش می‌شود.

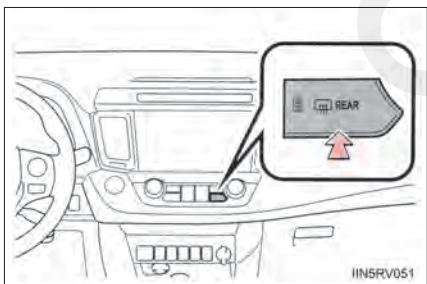

### ■ شرایط عملکردی

- ◀ خودروهای فاقد سیستم ورود و استارت هوشمند سوئیچ موتور در موقعیت روشن "ON" قرار داشته باشد.
  - ◀ خودروهای مجهز به سیستم ورود و استارت هوشمند سوئیچ موتور در موقعیت روشن IGNITION ON قرار داشته باشد.
- مه‌زدایی آینه‌های بغل (خودروهای مجهز به سیستم مه‌زدایی آینه بغل)  
با فعال کردن مه‌زدایی شیشه پشتی، سیستم مه‌زدایی آینه‌های بغل نیز فعال می‌گردد.

هشدار 

■ روشن بودن سیستم مه‌زدایی آینه بغل (خودروهای مجهز به سیستم مه‌زدایی آینه بغل)  
بدلیل داغ بودن سطح آینه بغل، از تماس با آن خودداری نمایید، زیرا ممکن است دچار سوختگی شوید.

توجه 

■ برای جلوگیری از خالی شدن شارژ باتری  
حین توقف موتور، سیستم مه‌زدایی را خاموش نمایید.

## انواع سیستم صوتی\*

- ◀ خودروهای مجهز به سیستم مسیریاب یا سیستم چندرسانه‌ای به " کتابچه راهنمای مالک خودرو سیستم مسیریاب یا سیستم چندرسانه‌ای " یا "کتابچه راهنمای مالک خودرو سیستم چندرسانه‌ای" مراجعه نمایید.
  - ◀ خودروهای فاقد سیستم مسیریاب یا سیستم چندرسانه‌ای سیستم پخش CD مجهز به باندهای رادیویی AM/FM
- تیپ A

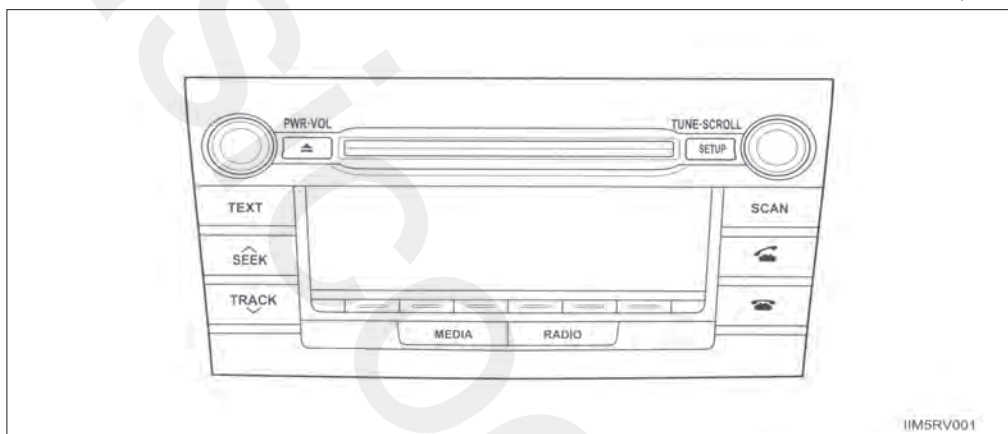

● تیپ B

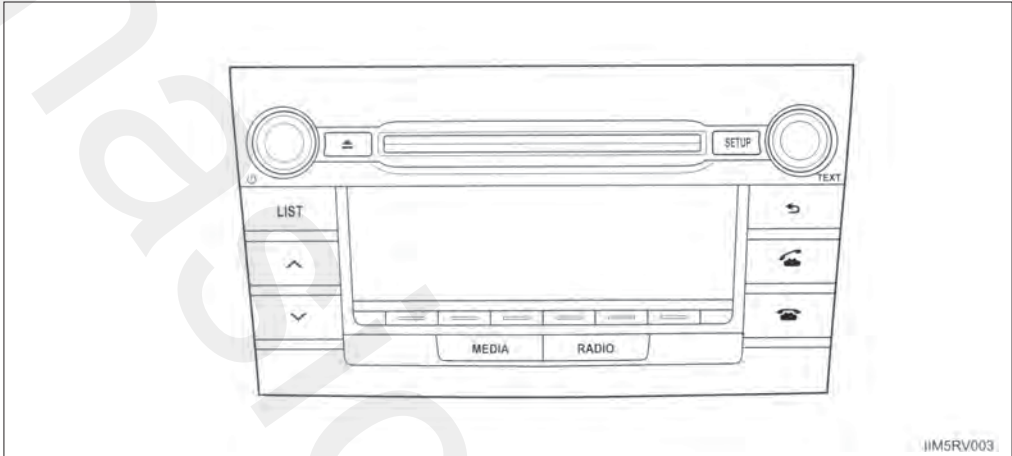

این تصویر مخصوص خودروهای فرمان سمت چپ می باشد. وضعیت بعضی از دکمه ها در خودروهای فرمان سمت راست برعکس است.

● تیپ C

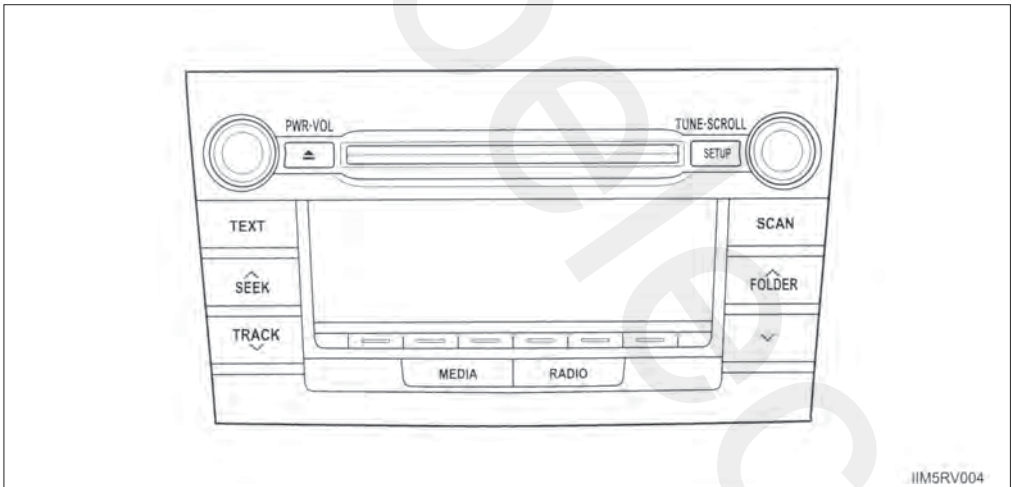

شماره صفحه	عنوان
۳۷۴	نحوه استفاده از درایو
۳۸۱	نحوه استفاده از پخش CD
۳۸۹	پخش دیسک‌های WMA , MP3
۳۹۸	عملکرد iPod
۴۰۹	عملکرد حافظه جانبی USB
۴۱۹	استفاده بهینه از سیستم صوتی
۴۲۲	نحوه استفاده از پورت AUX
۴۲۳	نحوه استفاده از کلیدهای سیستم صوتی روی غربلیک فرمان

#### ■ نحوه استفاده از تلفن همراه

حین استفاده از تلفن همراه داخل یا نزدیک خودرو همزمان با استفاده از سیستم صوتی، ممکن است روی بلندگوهای خودرو پارازیت شنیده شود.



هشدار

#### ■ تأییدیه سیستم پخش دیسک

این محصول از نوع محصولات لیزری کلاس ۱ می‌باشد مطابق با استاندارد ایمنی، IEC 60825-1 طبقه‌بندی شده است.

CLASS 1 LASER PRODUCT



توجه

#### ■ پیشگیری از خالی شدن باتری‌ها

حین متوقف بودن موتور، از روشن گذاشتن سیستم صوتی بیش از زمان مورد نیاز خودداری نمایید.

#### ■ پیشگیری از صدمه دیدن سیستم صوتی

از ریختن نوشیدنی یا هر مایع دیگری بر روی سیستم صوتی جلوگیری نمایید.



## نحوه استفاده از رادیو\*

تیپ A ◀

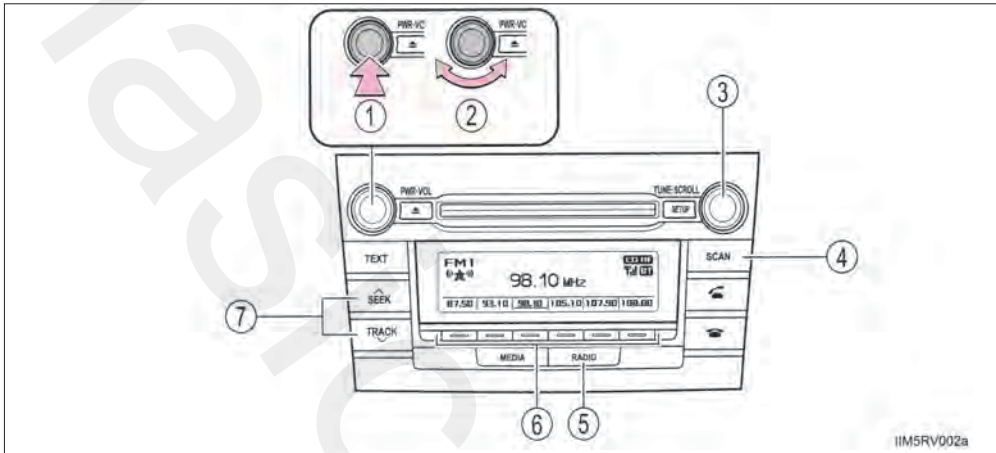

① دکمه روشن / خاموش

② بلندی صدا

③ دکمه انتخاب ایستگاه

④ تنظیم فرکانس

⑤ جستجوی فرکانس

⑥ اسکن ایستگاه‌های قابل دریافت

⑦ دکمه حالت AM/FM

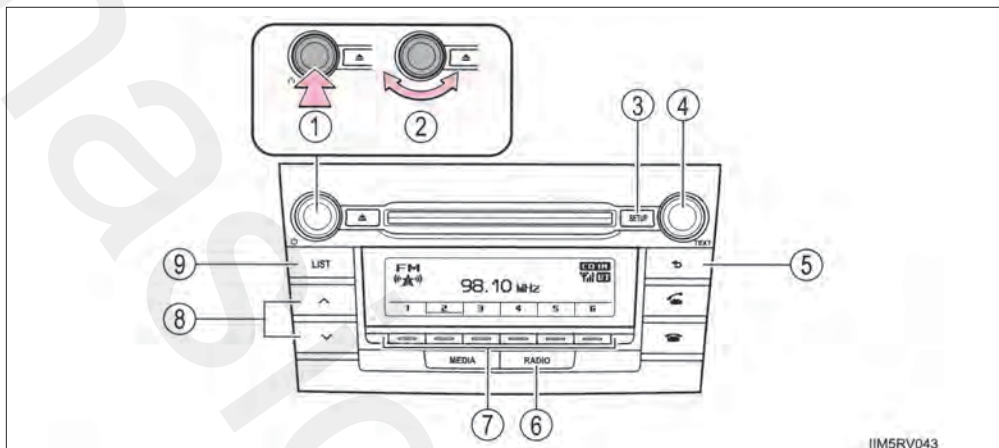

IIM5RV043

- |                                 |                          |
|---------------------------------|--------------------------|
| ① روشن / خاموش                  | ⑤ دکمه برگشت             |
| ② بلندی صدا                     | ⑥ دکمه حالت AM/FM        |
| ③ AF / کد منطقه / تنظیم حالت TA | ⑦ دکمه انتخاب ایستگاه    |
| ④ تنظیم فرکانس                  | ⑧ جستجوی فرکانس          |
|                                 | ⑨ نمایش فهرست ایستگاه‌ها |

تیپ C ◀

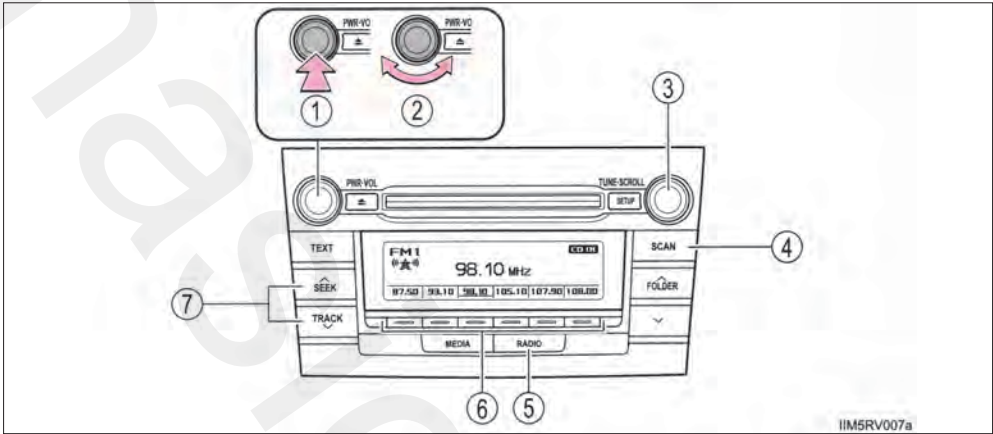

① روشن / خاموش

② بلندی صدا

③ تنظیم فرکانس

④ اسکن ایستگاه‌های قابل دریافت

⑤ دکمه حالت AM/FM

⑥ دکمه انتخاب ایستگاه

⑦ جستجوی فرکانس

### تنظیم ایستگاه از پیش تنظیم شده

1 با چرخاندن دکمه "TUNE. SCROLL" (تیپ A و C) یا  (تیپ B) یا فشار دادن "۸" یا "۷" روی

دکمه SEEK/TRACK (تیپ A و C) یا دکمه "۸" یا "۷" (تیپ B)، ایستگاه‌های مورد نظر را جستجو نمایید.

2 دکمه انتخاب ایستگاه  را فشار داده و نگه دارید تا صدای بیپ شنیده شود.

### اسکن ایستگاه‌های رادیویی (فقط تیپ A و C)

#### ■ اسکن ایستگاه‌های رادیویی از پیش تنظیم شده

- 1 دکمه "SCAN" را فشار داده و نگه دارید تا صدای بیپ شنیده شود. هر ایستگاه از پیش تنظیم شده به مدت ۵ ثانیه پخش می‌شود. برای غیرفعال کردن این عملکرد، دکمه را مجدد فشار دهید.
- 2 پس از رسیدن به ایستگاه مورد نظر، دکمه را مجدد فشار دهید.

#### ■ اسکن تمام ایستگاه‌های رادیویی درون محدوده

- 1 دکمه "SCAN" را فشار دهید. هر کدام از ایستگاه‌های قابل دریافت به مدت ۵ ثانیه پخش می‌شود. برای غیرفعال کردن این عملکرد، دکمه را مجدد فشار دهید.
- 2 پس از رسیدن به ایستگاه مورد نظر، دکمه را مجدد فشار دهید.

### نحوه استفاده از فهرست ایستگاه‌ها (فقط تیپ B)

#### ■ به‌روز رسانی فهرست ایستگاه‌ها

- 1 دکمه "LIST" را فشار دهید. فهرست ایستگاه‌ها نمایش داده می‌شود.
- 2 جهت به‌روز رسانی فهرست دکمه  (UPDATE) را فشار دهید. حین جستجو و پس از دریافت ایستگاه‌های فهرست شده روی صفحه نمایش، عملکرد به‌روز رسانی "UPDATING" انجام می‌شود. جهت غیرفعال نمودن این عملکرد، دکمه برگشت (back) را فشار دهید.

#### ■ انتخاب ایستگاه از فهرست ایستگاه‌ها

- 1 دکمه "LIST" را فشار دهید. فهرست ایستگاه‌ها نمایش داده می‌شود.
- 2 برای انتخاب ایستگاه کلید مدور  را بچرخانید.
- 3 دکمه را فشار دهید تا ایستگاه تنظیم شود. جهت بازگشت به صفحه قبلی، دکمه برگشت (back) را فشار دهید.

### RDS (سیستم اطلاعات رادیویی) (فقط تیپ B)

این عملکرد به شما اجازه دریافت ایستگاه‌ها را می‌دهد.  
**گوش دادن به ایستگاه‌هایی با شبکه ارتباطی مشابه**

1 دکمه "SET UP" را فشار دهید.

2 کلید مدور  را به سمت "RADIO" بچرخانید و آن را فشار دهید.

3 کلید مدور مربوطه را به حالت مورد نظر "FM AF" یا "Region code" بچرخانید.

4 کلید را برای انتخاب حالت روشن "ON" یا خاموش "OFF" فشار دهید.

حالت روشن FM AF:

ایستگاه مورد نظر از میان شبکه ارتباطی مشابه با دریافت قوی انتخاب می‌شود.

حالت روشن Region code:

ایستگاه مورد نظر از میان شبکه ارتباطی مشابه با دریافت قوی و پخش همان برنامه انتخاب می‌شود.

## ■ اطلاعات ترافیکی

1 دکمه "SET UP" را فشار دهید.

2 دکمه مدور  را به سمت "RADIO" بچرخانید و آن را فشار دهید.

3 دکمه مدور را به سمت "FM/TA" بچرخانید.

4 دکمه را برای انتخاب حالت روشن "ON" یا خاموش "OFF" انتخاب نمایید.

حالت TP:

در صورت دریافت پخش ایستگاه با سیگنال اطلاعات صوتی، سیستم بطور اتوماتیک به حالت اطلاعات ترافیکی تغییر وضعیت می‌دهد.

هنگام پایان عملکرد اطلاعات ترافیکی، ایستگاه رادیویی به ایستگاه قبلی بازمی‌گردد.

حالت TA:

در صورت دریافت پخش ایستگاه با سیگنال اطلاعات صوتی، سیستم بطور اتوماتیک به حالت اطلاعات ترافیکی تغییر وضعیت می‌دهد.

در حالت FM، تا زمان پخش اطلاعات ترافیکی، صدای سیستم صوتی قطع می‌باشد.

هنگام پایان عملکرد اطلاعات ترافیکی، سیستم صوتی به حالت قبلی بازمی‌گردد.

- سیستم EON (اتصال به شبکه‌های ارتباطی دیگر) (مخصوص عملکرد اطلاع‌رسانی ترافیکی) (فقط تیپ B) اگر ایستگاه RDS (همراه با اطلاعات EON) که در حال گوش دادن به آن هستید، برنامه اطلاعات ترافیکی و سیستم صوتی در حالت TA (اطلاع‌رسانی ترافیکی) را پخش نکند، زمان شروع پخش اطلاعات ترافیکی، رادیو بطور اتوماتیک به ایستگاه پخش برنامه اطلاعات ترافیکی در فهرست EONAF تغییر وضعیت می‌دهد.
- زمانی که باتری قطع شده است. ایستگاه‌های از پیش تنظیم، پاک خواهند شد.
- حساسیت دریافت
  - حفظ دریافت عالی رادیویی مورد نظر در تمام زمان‌ها به دلیل تغییر دائمی موقعیت آنتن‌ها، تفاوت در قدرت سیگنال‌ها و اجسام اطراف همانند فرستنده‌ها و ایستگاه‌های انتقال نیرو بسیار سخت است.
  - آنتن رادیو روی سقف نصب شده است. با چرخاندن آنتن می‌توان آن را از پایه جدا نمود.
- پخش رادیوی دیجیتال (DAB) (در صورت مجهز بودن) آنتن رادیو و گیرنده دیجیتال جهت استفاده از پخش رادیوی دیجیتال (DAB) مورد نیاز می‌باشد.

توجه 

- در شرایط زیر جهت جلوگیری از صدمه وارد آمدن به آنتن، آن را پیاده نمایید.
  - آنتن در تماس با سقف پارکینگ قرار بگیرد.
  - پوششی بر روی سقف قرار داشته باشد.

نحوه استفاده از پخش CD\*

تیپ A ◀

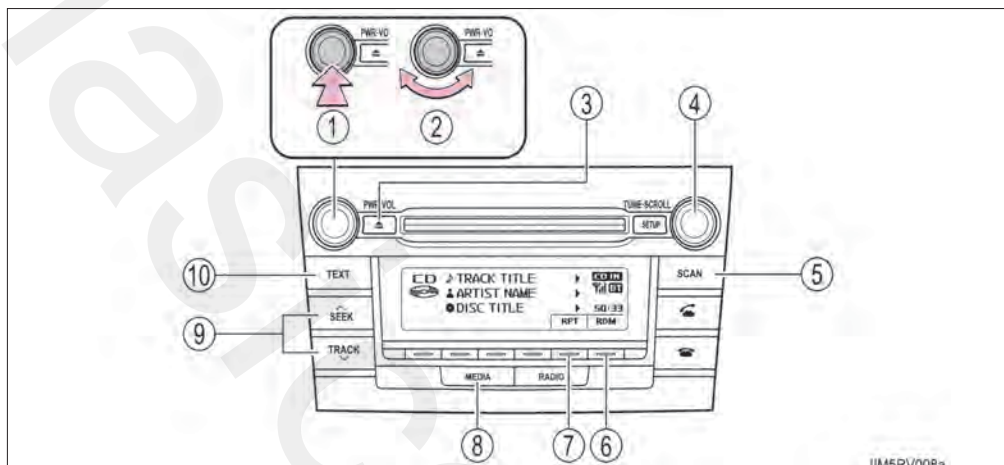

- |                                      |                                                |
|--------------------------------------|------------------------------------------------|
| ① روشن / خاموش                       | ⑦ تکرار پخش                                    |
| ② بلندی صدا                          | ⑧ تغییر منبع صوتی / پخش                        |
| ③ خارج نمودن CD                      | ⑨ انتخاب آهنگ، حرکت سریع به جلو یا عقب در آهنگ |
| ④ انتخاب آهنگ یا نمایش فهرست آهنگ‌ها | ⑩ نمایش پیغام متنی                             |
| ⑤ جستجوی پخش                         |                                                |
| ⑥ پخش تصادفی یا دکمه برگشت           |                                                |

\* در صورت مجهز بودن



تیپ B ◀

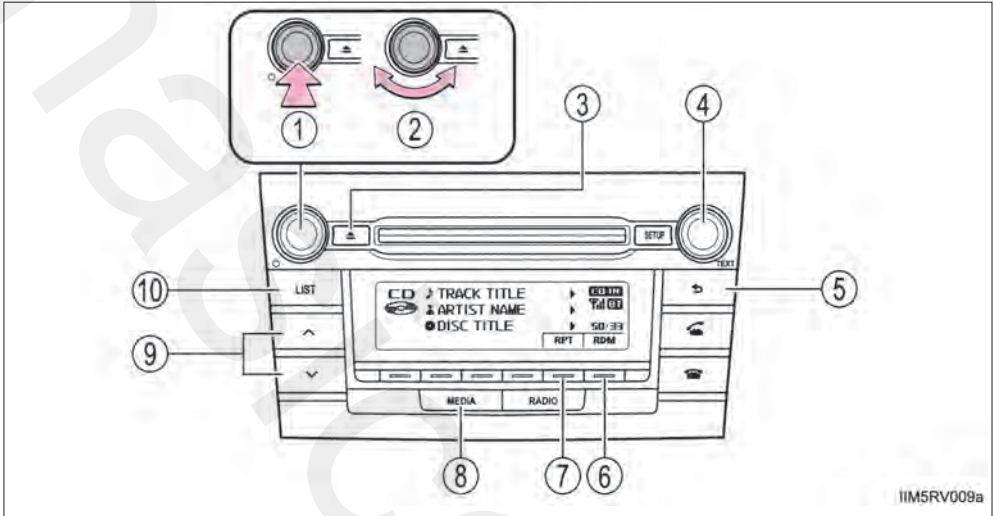

IIM5RV009a

- |                                   |                                               |
|-----------------------------------|-----------------------------------------------|
| ① روشن / خاموش                    | ⑦ تکرار پخش                                   |
| ② بلندی صدا                       | ⑧ تغییر منبع صوتی / پخش                       |
| ③ خارج نمودن CD                   | ⑨ انتخاب آهنگ، حرکت سریع به جلو و عقب در آهنگ |
| ④ انتخاب آهنگ یا نمایش پیغام متنی | ⑩ نمایش فهرست آهنگ‌ها                         |
| ⑤ دکمه برگشت                      |                                               |
| ⑥ پخش تصادفی                      |                                               |

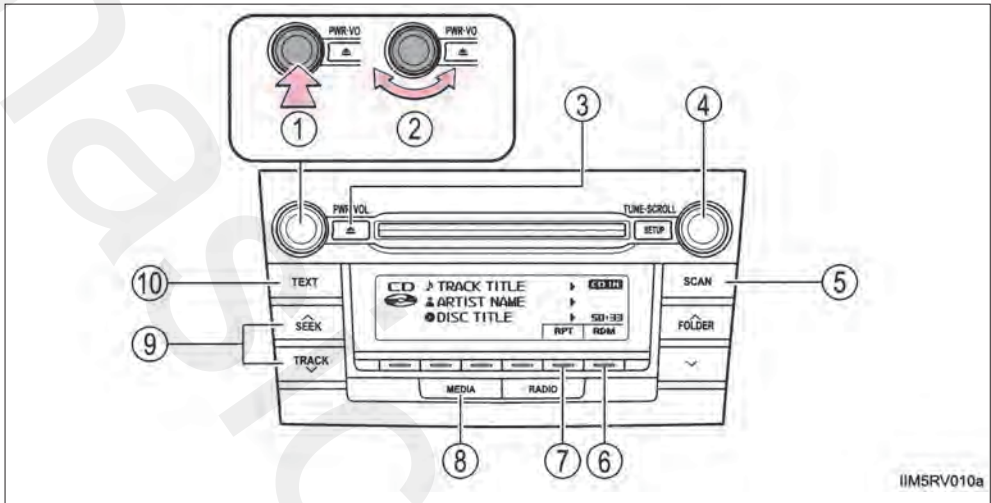

- |                                      |                                                   |
|--------------------------------------|---------------------------------------------------|
| ① روشن / خاموش                       | ⑦ تکرار پخش                                       |
| ② بلندی صدا                          | ⑧ تغییر منبع صوتی / پخش                           |
| ③ خارج نمودن CD                      | ⑨ انتخاب آهنگ، حرکت سریع به جلو یا عقب در آهنگ‌ها |
| ④ انتخاب آهنگ یا نمایش فهرست آهنگ‌ها | ⑩ نمایش پیغام متنی                                |
| ⑤ جستجوی پخش                         |                                                   |
| ⑥ پخش تصادفی یا دکمه برگشت           |                                                   |

### بارگذاری CD

CD را وارد نمایید.

### خارج نمودن CD

دکمه  را فشار دهید و CD را خارج نمایید.

### انتخاب آهنگ

کلید مدور "TUNE.SCROLL" (تیپ A و C) یا  (تیپ B) را بچرخانید یا با استفاده از دکمه "SEEK/TEXT" (تیپ A و C) و فشار دادن "∧" به سمت بالا حرکت کنید یا "∨" به سمت پایین حرکت کنید یا با فشار دادن دکمه "∧" به سمت بالا حرکت کنید یا "∨" به سمت پایین حرکت کنید (تیپ B) تا زمانی که شماره آهنگ مورد نظر نمایش داده شود.

## انتخاب آهنگ از فهرست آهنگ‌ها

1 دکمه "TUNE. SCROLL" (تیپ A و C) یا دکمه "LIST" (تیپ B) را فشار دهید.  
فهرست آهنگ‌ها نمایش داده می‌شود.

2 برای انتخاب آهنگ کلید (تیپ A و C) یا  (تیپ B) را چرخانده و فشار دهید.

برای بازگشت به صفحه قبلی،  (BACK) (تیپ A و C) یا دکمه "LIST" یا دکمه برگشت (تیپ B) را فشار دهید.

## اسکن آهنگ‌ها (فقط تیپ A و C)

1 دکمه "SCAN" را فشار دهید.

ده ثانیه اول هر آهنگ پخش می‌شود.

برای لغو عملکرد، دکمه را مجدد فشار دهید.

2 در صورت رسیدن به آهنگ مورد نظر، دکمه را مجدد فشار دهید.

## حرکت سریع به جلو یا عقب در آهنگ‌ها

علامت "V" یا "^" روی دکمه "SEEK/ TRACK" (تیپ‌های A و C) یا "V" یا "^" (تیپ B) را فشار داده و نگه دارید.

## پخش تصادفی

 (RDM) را فشار دهید.

برای لغو عملکرد  (RDM) را مجدد فشار دهید.

## تکرار پخش

☐ (RPT) را فشار دهید.  
 ☐ برای لغو عملکرد (RPT) را مجدد فشار دهید.

## تغییر وضعیت صفحه نمایش

دکمه "TEXT" (تیپ A و C) یا  (تیپ B) را فشار دهید تا عنوان CD در صفحه، نمایش داده شود یا مخفی گردد.  
 در صورتی که متنی در ادامه وجود دارد، ◀ نمایش داده می‌شود.  
 دکمه (تیپ A و C) یا دکمه (تیپ B) را برای نمایش متن‌های باقی‌مانده فشار داده و نگه دارید.

## صفحه نمایش

با توجه به فهرست‌های ثبت‌شده، کاراکترهای آن ممکن است بدرستی یا هرگز نمایش داده نشود.

## پیغام‌های خطا

"ERROR":

این پیغام نشان‌دهنده وجود مشکل یا در CD یا داخل سیستم پخش CD می‌باشد.

"CD CHECK":

CD ممکن است کثیف، خراب یا بطور برعکس وارد شده باشد.

"WAIT":

دمای بالای داخل سیستم پخش، باعث توقف عملکرد می‌شود. مدتی منتظر بمانید و سپس دکمه "MEDIA" را فشار دهید. اگر هنوز CD پخش نمی‌شود، با نمایندگی مجاز تویوتا تماس بگیرید.

### ■ دیسک‌های قابل استفاده

دیسک‌های دارای علائم زیر قابل استفاده هستند.

ممکن است براساس نوع ضبط یا مشخصه‌های دیسک یا به دلیل خراشیدگی، کیفیت یا خرابی، پخش CD امکان‌پذیر نباشد.



### ■ مشخصه محافظت از پخش کننده CD

برای حفاظت از قطعات داخلی، در حال استفاده از پخش کننده CD، حین شناسایی مشکل، پخش به طور اتوماتیک متوقف می‌شود.

■ اگر CD به مدت طولانی داخل پخش کننده یا در موقعیت بیرون زده باقی بماند.

ممکن است CD صدمه ببیند یا به درستی پخش نشود.

### ■ تمیز کننده لنز

از تمیز کننده لنز استفاده نکنید. این کار منجر به صدمه دیدن پخش کننده CD می‌گردد.

توجه 

■ CD ها و آداپتورهای غیر قابل استفاده

از انواع CD های زیر استفاده نکنید.  
همچنین، از CD آداپتور (تبدیل) 8 cm (3in) دیسک های  
دوطرفه یا دیسک های قابل پرینت استفاده نکنید. این کار  
می تواند منجر به صدمه دیدن پخش کننده و یا عملکرد  
ورود / خروج CD گردد.

● CD هایی که قطر آنها 12 cm (4.7 in) نیست.

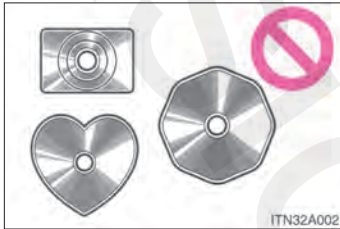

ITN32A002

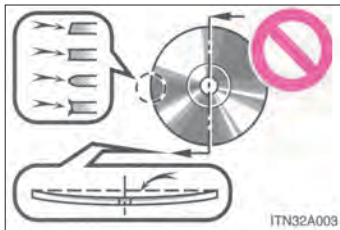

ITN32A003

● CD های بی کیفیت یا تغییر شکل یافته

توجه 

● CDهایی با محدوده ضبط شفاف یا نیمه شفاف

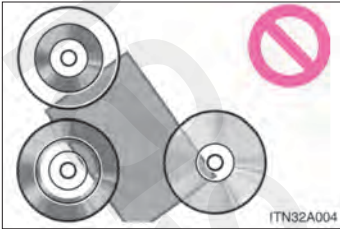

● CDهای دارای چسب، برچسب یا برچسب‌های CD-R متصل شده یا آنهایی که برچسب شان کنده شده است.

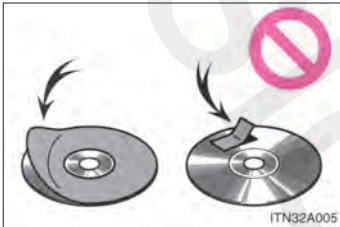

#### ■ پیشگیری‌های مرتبط با پخش کننده CD

عدم توجه به موارد زیر می‌تواند منجر به آسیب دیدن CDها یا خود پخش کننده گردد.

- از جازدن هر چیزی به جز CD در شکاف جا زدن CD خودداری نمایید.
- از روغن کاری به پخش کننده CD خودداری نمایید.
- CDها را به دور از نور مستقیم خورشید قرار دهید.
- هرگز قطعات دستگاه پخش کننده CD را جدا نکنید.

تیپ A

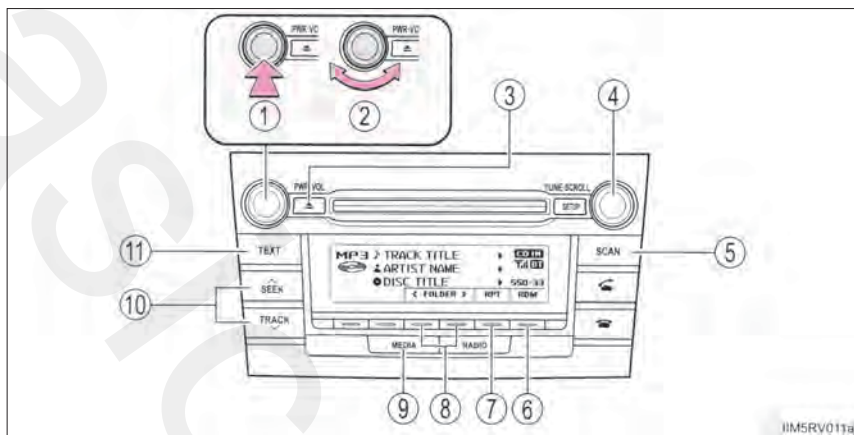

- |                                                    |                                                   |
|----------------------------------------------------|---------------------------------------------------|
| ① روشن / خاموش                                     | ⑦ تکرار پخش                                       |
| ② بلندی صدا                                        | ⑧ انتخاب فولدر آهنگ                               |
| ③ خارج نمودن CD                                    | ⑨ تغییر منبع صوتی / پخش                           |
| ④ انتخاب فایل آهنگ‌ها یا نمایش فهرست فولدر آهنگ‌ها | ⑩ انتخاب فایل، حرکت سریع به جلو یا عقب در آهنگ‌ها |
| ⑤ جستجوی پخش                                       | ⑪ نمایش پیغام‌های متنی                            |
| ⑥ پخش تصادفی یا دکمه برگشت                         |                                                   |

\* در صورت مجهز بودن



تیپ B ◀

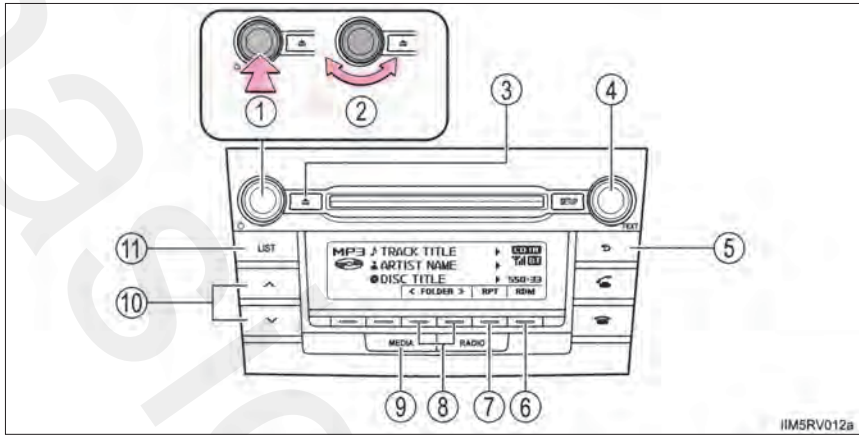

- |                                          |                                                        |
|------------------------------------------|--------------------------------------------------------|
| ① روشن / خاموش                           | ⑦ تکرار پخش                                            |
| ② بلندی صدا                              | ⑧ انتخاب فولدر آهنگ                                    |
| ③ خارج نمودن CD                          | ⑨ تغییر منبع صوتی / پخش                                |
| ④ انتخاب فایل آهنگ‌ها یا نمایش پیام متنی | ⑩ انتخاب فایل آهنگ، حرکت سریع به جلو یا عقب در آهنگ‌ها |
| ⑤ دکمه برگشت                             | ⑪ نمایش فهرست فولدر آهنگ‌ها                            |
| ⑥ پخش تصادفی                             |                                                        |

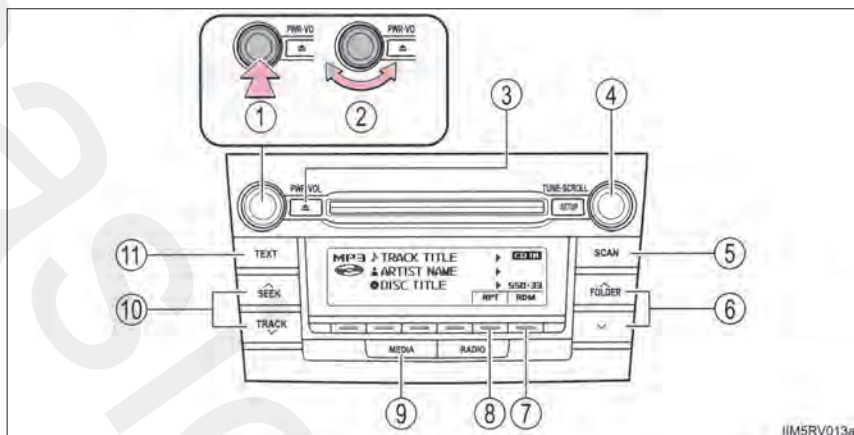

- |                                                    |                                                        |
|----------------------------------------------------|--------------------------------------------------------|
| ① روشن / خاموش                                     | ⑦ پخش تصادفی یا دکمه برگشت                             |
| ② بلندی صدا                                        | ⑧ تکرار پخش                                            |
| ③ خارج نمودن CD                                    | ⑨ تغییر منبع صوتی / پخش                                |
| ④ انتخاب فایل آهنگ‌ها یا نمایش فهرست فولدر آهنگ‌ها | ⑩ انتخاب فایل آهنگ، حرکت سریع به جلو یا عقب در آهنگ‌ها |
| ⑤ جستجوی پخش                                       | ⑪ نمایش پیغام متنی                                     |
| ⑥ انتخاب فولدر آهنگ                                |                                                        |

بارگذاری و خارج نمودن دیسک‌های MP3 و WMA

## انتخاب فولدر



## انتخاب فولدرها به صورت تکی

◀(FOLDER) یا ▶(FOLDER) (تیپ A و B) یا "V" یا "A" روی دکمه "FOLDER" (تیپ C) را برای انتخاب فولدر مورد نظر فشار دهید.

## انتخاب فولدر و فایل از فهرست فولدرها

1] دکمه TUNE. SCROLL (تیپ A و C) یا دکمه "LIST" (تیپ B) را فشار دهید.

فهرست فولدرها نمایش داده می‌شود.

2] کلید مدور (تیپ A و C) یا  (تیپ B) را برای انتخاب فولدر و فایل چرخانده و فشار دهید. برای بازگشت به صفحه قبلی،  (تیپ A و C) یا دکمه برگشت (تیپ B) را فشار دهید.

## بازگشت به اولین فولدر

◀(FOLDER) (تیپ A و B) یا "V" روی دکمه "FOLDER" (تیپ C) را تا زمان شنیدن صدای بیپ فشار داده و نگه دارید.

## اسکن فولدر (فقط تیپ A و C)

1] دکمه "SCAN" را تا زمان شنیدن صدای بیپ فشار داده و نگه دارید.

ده ثانیه اول از اولین فایل در هر فولدر پخش می‌شود.

جهت لغو این عملکرد، دکمه را مجدداً فشار دهید.

2] در صورت رسیدن به فولدر مورد نظر، دکمه را مجدداً فشار دهید.

## انتخاب فایل

کلید مدور TUNE.SCROLL (تیپ A و C) یا  (تیپ B) را بچرخانید یا "V" یا "A" روی دکمه SEEK/TRACK (تیپ A و C) یا دکمه "A" (تیپ B) را برای انتخاب فایل مورد نظر فشار دهید.

### اسکن فایل‌ها در یک فولدر (فقط تیپ A و C)

1 دکمه "SCAN" را فشار دهید.

ده ثانیه اول هر فایل پخش می‌شود.

برای لغو این عملکرد، دکمه را مجدد فشار دهید.

2 در صورت رسیدن به فایل مورد نظر، دکمه را مجدد فشار دهید.

حرکت سریع به جلو و عقب در فایل‌ها

"V" یا "A" روی دکمه "SEEK/TRACK" (تیپ A و C) یا دکمه "V" یا "A" (تیپ B) را فشار داده و نگه دارید.

### پخش تصادفی

با فشار دادن دکمه  $\Rightarrow$  (RDM)، تغییر حالت‌ها به ترتیب زیر انجام می‌شود.

پخش تصادفی فولدر  $\leftarrow$  پخش تصادفی دیسک  $\leftarrow$  خاموش

### تکرار پخش

با فشار دادن دکمه  $\Rightarrow$  (RPT)، تغییر حالت‌ها به ترتیب زیر انجام می‌شود.

تکرار فایل  $\leftarrow$  تکرار فولدر \*  $\leftarrow$  خاموش

\* موجود به جز زمانی که RDM (پخش تصادفی) انتخاب شده است.

### تغییر صفحه نمایش

دکمه "TEXT" (تیپ A و C) یا  (تیپ B) را فشار دهید، عنوان آلبوم‌ها نمایش داده شده یا مخفی می‌شود.

در صورتیکه متنی ادامه داشته باشد  نمایش داده می‌شود.

دکمه (تیپ A و C) یا دکمه (تیپ B) را جهت نمایش متن‌های باقی‌مانده فشار داده و نگه دارید.

■ صفحه نمایش

← صفحه ۳۸۵

■ پیغام‌های خطا

:"ERROR"

این پیغام نشان‌دهنده وجود مشکل یا در CD یا داخل سیستم پخش CD می‌باشد.

:"CD CHECK"

CD ممکن است کثیف، خراب یا بطور برعکس وارد شده باشد.

:"NO SUPPORT"

این پیغام نشان می‌دهد که فایل WMA/ MP3 در CD وجود ندارد.

■ دیسک‌های قابل استفاده

← صفحه ۳۸۶

■ مشخصه محافظت از پخش‌کننده CD

← صفحه ۳۸۶

■ اگر CD به مدت طولانی داخل پخش‌کننده یا در موقعیت بیرون زده باقی بماند.

← صفحه ۳۸۶

■ تمیزکننده لنزها

← صفحه ۳۸۶

### ■ فایل‌های MP3 و WMA

MP3 (MPEG Audio LAYER3) فرمت استاندارد فشرده سازی فایل‌های صوتی است. با استفاده از فشرده سازی MP3، فایل‌ها تا حدود  $\frac{1}{10}$  از اندازه اولیه خود فشرده می‌شوند. WMA (Windows Media Audio) فرمت فشرده سازی فایل صوتی ماکروسافت است. این فرمت اطلاعات صوتی را با اندازه ای کوچکتر از فرمت MP3 فشرده می‌کند. فایل‌های استاندارد MP3 و WMA و فایل‌های ضبط‌شده بر روی رسانه برای استفاده دارای محدودیت می‌باشند.

#### ● سازگاری فایل MP3

• استانداردهای سازگاری

MP3(MPEG2 LSF LAYER3 , MPEG1 LAYER3 )

• فرکانس‌های نمونه‌گیری سازگار

MPEG1 LAYER3:32, 44.1,48 (kHz)

MPEG2 LSF LAYER3:16,22.05,24 (kHz)

• بیت‌ریت‌های سازگار (سازگار با VBR)

MPEG1 LAYER3: 32-320(kbps)

MPEG2 LSF LAYER3:8-160 (kbps)

حالت‌های کانال سازگار: استریو، استریو ملحق‌شده، دوکاناله و مونورال

#### ● سازگاری فایل WMA

• استانداردهای سازگاری

WMA نسخه ۷، ۸، ۹

• بیت‌ریت‌های سازگار (فقط سازگار با پخش دوکاناله)

نسخه ۸ و ۷: CBR48 -192 (kbps)

نسخه ۹: CBR48 -320 (kbps)

● رسانه سازگار

رسانه قابل استفاده برای پخش MP3 و WMA، CD-R و CD-RW هستند. با توجه به حالت‌های CD-R یا CD-RW، پخش در بعضی موارد امکان‌پذیر نمی‌باشد. در صورت خراشیده شدن دیسک یا جای انگشت روی آن پخش ممکن نیست یا در برخی مواقع آهنگ رد می‌شود.

● فرمت‌های دیسک سازگار

فرمت‌های دیسک زیر را می‌توان استفاده نمود

● فرمت دیسک : CD-ROM MODE 1, MODE 2

CD-ROM XA Mode 2, Form 1 و Form 2

● فرمت‌های فایل : ISO 9660 Level 1، Level 2 (رومئو و ژولیت)

فایل‌های MP3 و WMA نوشته شده با هر فرمتی به جز موارد لیست شده در بالا بطور صحیح قابل اجرا نیست و نام فایل‌ها و فولدرها به درستی نمایش داده نمی‌شود. موارد مرتبط با استانداردها و محدودیت‌ها به شرح زیر است.

● حداکثر طبقه بندی : ۸ سطح

● حداکثر طول نام فولدر / نام فایل : ۳۲ کاراکتر

● حداکثر تعداد فولدرها: ۱۹۲ (شامل فرمت سازگار دستگاه)

● حداکثر تعداد فایل‌ها در هر دیسک: ۲۵۵

● نام فایل‌ها

فقط فایل‌هایی که به صورت WMA/MP3 شناسایی شده و اجرا خواهند شد که دنباله wma یا mp3 داشته باشند.

● چند فصلی

از آنجا که سیستم صوتی با چند فصلی سازگاری دارد، پخش دیسکی شامل فایل‌های MP3 و WMA امکان‌پذیر است. با این وجود فقط فصل اول پخش خواهد شد.

● برچسب ID3 و WMA

برچسب‌های ID3 را می‌توان به فایل‌های MP3 اضافه نموده تا بتوان نام آهنگ، نام هنرمند و غیره را ثبت کرد. سیستم با ID3 نسخه 1.0 و 1.1 و نسخه 2.2، 2.3 برچسب‌های ID3 سازگاری دارد (تعداد کاراکترها به ID3 نسخه 1.0 و 1.1 بستگی دارد)

برچسب WMA را می‌توان به فایل‌های WMA اضافه نمود تا بتوان نام آهنگ، نام هنرمند و غیره را به روش برچسب‌های ID3 ثبت کرد.

● پخش MP3 و WMA

زمانی که دیسک حاوی فایل های WMA و MP3 جازده می شود، تمام فایل های روی دیسک ابتدا کنترل شده و پس از اینکه کنترل فایل به اتمام رسید، اولین فایل MP3 یا WMA پخش می شود. برای کنترل فایل ها، توصیه می شود که از رایت هر فایل دیگری به جز MP3 یا WMA یا ایجاد هرگونه فولدر غیر ضروری اجتناب نمایید. اگر دیسک حاوی ترکیبی از اطلاعات موسیقی و داده های فرمت WMA یا MP3 باشد، فقط داده های موسیقی قابل پخش هستند.

● دنباله ها

اگر دنباله .mp3 یا .wma به هر فایلی به جز MP3 و WMA استفاده شود، آنها به صورت اشتباه MP3 و WMA شناسایی شده و پخش می شوند. این حالت ممکن است به تداخل بسیار و صدمه دیدن بلندگوها منجر گردد.

● پخش

- برای پخش فایل MP3 با کیفیت صدای ثابت، توصیه می شود از بیت ریت ثابت حداقل 128 Kbps و فرکانس نمونه گیری 44.1 kHz استفاده شود.
- CD-R و CD-RW در برخی مواقع بسته به خصوصیات دیسک ممکن است قابل شناسایی نباشد.
- انواع مختلفی از نرم افزارهای کدگذاری برای فایل های MP3 و WMA در بازار وجود دارد و بسته به وضعیت کدگذاری و فرمت فایل، ممکن است کیفیت صدای ضعیف یا پارازیت حین پخش وجود داشته باشد.
- وقتی فایل هایی به جز MP3 یا WMA در دیسک ضبط شده باشد، ممکن است زمان بیشتری برای شناسایی دیسک لازم باشد و در دیگر موارد ممکن است پخش اصلاً امکان پذیر نباشد.
- Windows, Microsoft و Windows Media نام های تجاری ثبت شده شرکت مایکروسافت در آمریکا و دیگر کشورها هستند.

⚠ توجه

■ CDها و آداپتورهای غیرقابل استفاده

← صفحه ۳۸۷

■ پیش گیری مرتبط با پخش کننده CD

← صفحه ۳۸۸



## نحوه عملکرد iPod\*

اتصال iPod امکان لذت بردن از موسیقی از طریق بلندگوهای خودرو را فراهم می‌کند.

### اتصال iPod

1 پوشش را باز کرده و با استفاده از کابل iPod، در صورت روشن

نبودن iPod، آن را روشن نمایید.

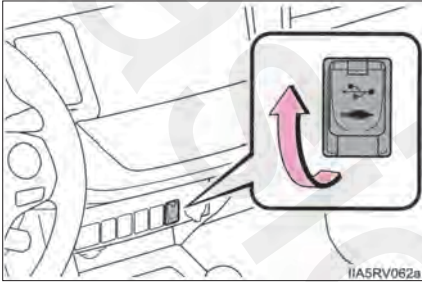

2 تا زمان نمایش "iPod" روی صفحه دکمه "MEDIA" را بطور مکرر فشار دهید.

\*: در صورت مجهز بودن

پنل کنترل

تیپ A

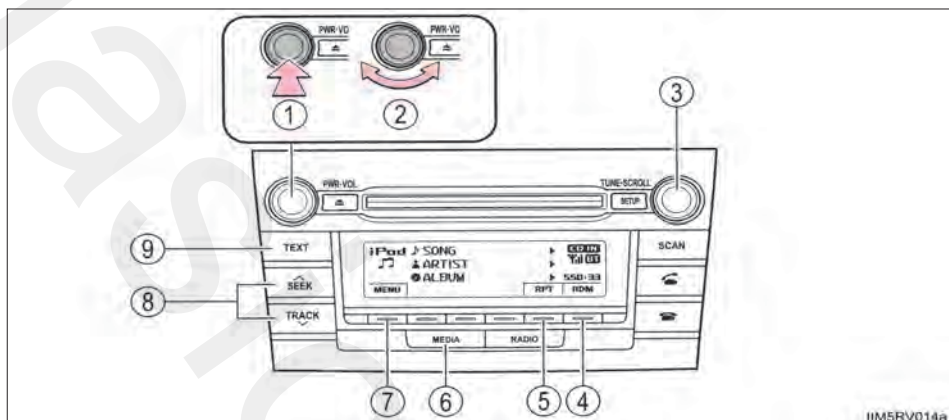

① روشن / خاموش

② بلندی صدا

③ انتخاب آهنگ/ منوی iPod یا نمایش

فهرست آهنگ‌ها

④ پخش تصادفی یا دکمه برگشت

⑤ تکرار پخش

⑥ تغییر منبع صوتی / پخش

⑦ حالت منوی iPod، پخش

⑧ انتخاب آهنگ، حرکت سریع به جلو یا عقب

⑨ نمایش پیغام متنی

تیپ B ◀

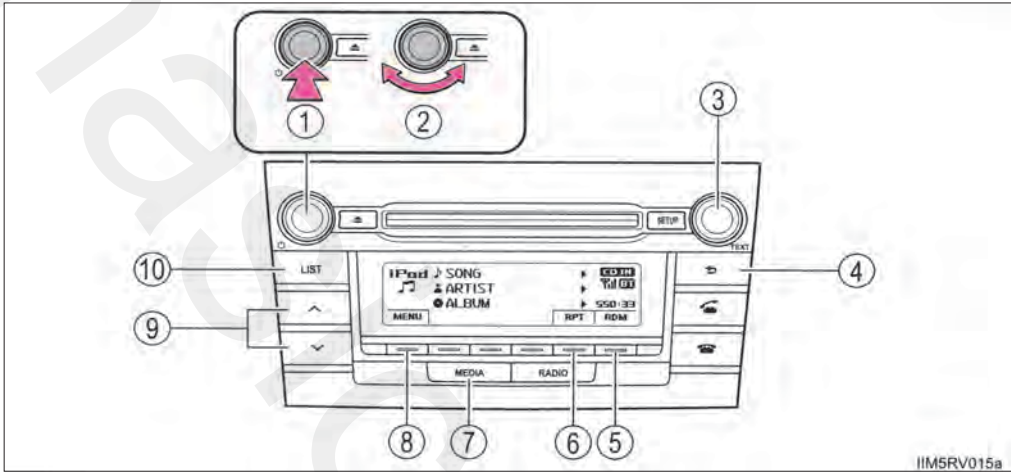

IIM5RV015a

- |                                               |                                        |
|-----------------------------------------------|----------------------------------------|
| ① روشن / خاموش                                | ⑥ تکرار پخش                            |
| ② بلندی صدا                                   | ⑦ تغییر منبع صوتی / پخش                |
| ③ انتخاب آهنگ / منوی iPod یا نمایش پیغام متنی | ⑧ حالت منوی iPod، پخش                  |
| ④ دکمه برگشت                                  | ⑨ انتخاب آهنگ، حرکت سریع به جلو یا عقب |
| ⑤ پخش تصادفی                                  | ⑩ نمایش فهرست آهنگ‌ها                  |

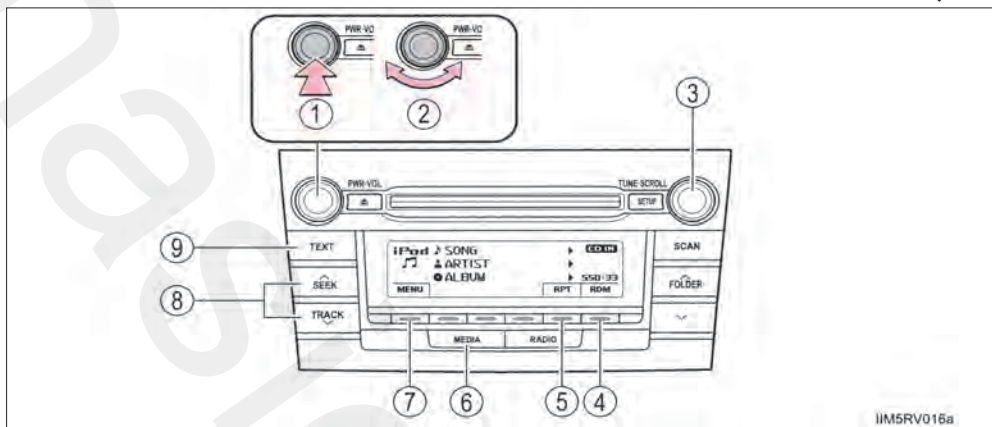

IIM5RV016a

- |                                    |                                        |
|------------------------------------|----------------------------------------|
| ① روشن / خاموش                     | ⑥ تغییر منبع صوتی / پخش                |
| ② بلندی صدا                        | ⑦ حالت منوی iPod، پخش                  |
| ③ انتخاب آهنگ / منوی iPod یا نمایش | ⑧ انتخاب آهنگ، حرکت سریع به جلو یا عقب |
| فهرست آهنگ‌ها                      | ⑨ نمایش پیغام متنی                     |
| ④ پخش تصادفی یا دکمه برگشت         |                                        |
| ⑤ تکرار پخش                        |                                        |

## انتخاب حالت پخش

1 برای انتخاب حالت منوی iPod، دکمه  $\equiv$  (MENU) را فشار دهید.

2 با چرخاندن کلید مدور TUNE.SCROLL (تیپ A و C) یا  (تیپ B) در جهت عقربه‌های ساعت حالت پخش را به ترتیب زیر تغییر می‌دهد.

لیست‌های پخش "PLAYLISTS" ← هنرمندان "ARTISTS" ← آلبوم‌ها "ALBUMS" ←

آهنگ‌ها "SONGS" ← پادکست "PODCASTS" ← سبک موسیقی "GENRES" ←

آهنگ سازان "COMPOSERS" ← کتاب‌های صوتی "AUDIOBOOKS"

3 برای انتخاب حالت پخش مورد نظر، دکمه را فشار دهید.

■ فهرست حالت پخش

انتخاب چهارم	انتخاب سوم	انتخاب دوم	انتخاب اول	حالت پخش
-	-	انتخاب آهنگ‌ها	انتخاب لیست‌های پخش	"Play lists"
-	انتخاب آهنگ‌ها	انتخاب آلبوم‌ها	انتخاب هنرمندان	"Artists"
-	-	انتخاب آهنگ‌ها	انتخاب آلبوم‌ها	"Albums"
-	-	-	انتخاب آهنگ‌ها	"Songs"
-	-	انتخاب اپیزودها	انتخاب پدکست‌ها	"Podcasts"
انتخاب آهنگ‌ها	انتخاب آلبوم‌ها	انتخاب هنرمندها	انتخاب سبک موسیقی	"Genres"
-	انتخاب آهنگ‌ها	انتخاب آلبوم‌ها	انتخاب آهنگ‌سازان	"Composers"
-		انتخاب فصل‌ها	انتخاب کتاب‌های صوتی	"Audiobooks"

■ انتخاب فهرست

- 1 [کلید مدور "TUNE.SCROLL" (تیپ A و C) یا  (تیپ B) را جهت نمایش فهرست اولین انتخاب بچرخانید.]
  - 2 [برای انتخاب آیتم مورد نظر و نمایش فهرست دومین انتخاب دکمه را فشار دهید.]
  - 3 [همین شیوه را برای انتخاب آیتم مورد نظر تکرار نمایید.]
- برای بازگشت به فهرست انتخاب قبلی (BACK) (تیپ A و C) یا دکمه برگشت (تیپ B) را فشار دهید.  
برای پخش انتخاب مورد نظر (PLAY) را فشار دهید.

## انتخاب آهنگ‌ها

برای انتخاب آهنگ مورد نظر کلید مدور "TUNE. SCROLL" (تیپ A و C) یا  (تیپ B) را بچرخانید یا "۸" یا "۷" روی دکمه SEEK/TRACK (تیپ A و C) یا دکمه "۷" یا "۸" (تیپ B) را فشار دهید.

## انتخاب یک آهنگ از فهرست آهنگ‌ها

1  دکمه "TUNE.SCROLL" (تیپ A و C) یا دکمه "LIST" (تیپ B) را فشار دهید.

فهرست آهنگ نمایش داده می‌شود.

2  برای انتخاب آهنگ کلید مدور (تیپ A و C) یا  (تیپ B) را بچرخانید.

3  برای پخش آهنگ دکمه را فشار دهید.

برای بازگشت به صفحه نمایش قبلی،  (BACK) (تیپ A و C) یا دکمه برگشت (تیپ B) را فشار دهید.

## حرکت سریع به جلو یا عقب در آهنگ‌ها

"۸" یا "۷" روی دکمه SEEK/TRACK (تیپ A و C) یا دکمه "۸" یا "۷" (تیپ B) را فشار دهید.

## تکرار پخش

دکمه  (RPT) را فشار دهید.

برای لغو، مجدداً دکمه  (RPT) را فشار دهید.

## پخش تصادفی

فشار دادن دکمه  (RDM) حالت پخش به ترتیب تصادفی را به ترتیب زیر تغییر می‌دهد:  
پخش تصادفی آهنگ ← پخش تصادفی آلبوم ← خاموش

## تغییر صفحه نمایش

دکمه "TEXT" (تیپ A و C) یا  (تیپ B) را برای نمایش یا مخفی کردن عنوان آلبوم فشار دهید.

در صورتی که متنی ادامه داشته باشد،  نمایش داده می‌شود. جهت نمایش متن باقی‌مانده دکمه (تیپ A و C) یا دکمه (تیپ B) را فشار داده و نگه دارید.

## در مورد iPod



- "Made for iPod" (ساخته شده برای iPod) و "Made for iPhone" (ساخته شده برای iPhone) به این معنی است که تجهیزات جانبی الکترونیکی مخصوصاً برای اتصال به iPod یا iPhone ساخته شده‌اند و همچنین به نحوی طراحی شده‌اند که استانداردهای Apple را رعایت کنند.
- شرکت Apple مسئولیت استفاده از این وسیله یا مطابقت آن با استانداردهای ایمنی و قوانین را به عهده نمی‌گیرد. لطفاً توجه داشته باشید که استفاده از این تجهیزات با iPod و iPhone بر عملکرد از راه دور بی‌سیم تأثیر می‌گذارد.
- موارد iPhone، iPod، iPod nano، iPod classic، iPod shuffle و iPod touch علائم تجاری شرکت Apple ثبت شده در آمریکا و دیگر کشورها هستند.

## عملکردهای iPod

- زمانی که iPod متصل شده و منبع صوتی به حالت iPod تغییر وضعیت داده است، iPod پخش را از همان نقطه که آخرین بار قطع شده از سر می‌گیرد.
- بسته به iPod که به سیستم متصل می‌شود، ممکن است عملکردهای خاصی در دسترس قرار نگیرد. جدا کردن و اتصال مجدد دستگاه ممکن است مشکل را برطرف نماید.
- حین اتصال به سیستم، نمی‌توان از کلیدهای iPod استفاده نمود. در عوض می‌بایست از کلیدهای سیستم صوتی خودرو استفاده کنید.



### ■ مشکلات iPod

برای برطرف کردن بیشتر مشکلات موجود حین استفاده از iPod ، دستگاه را از اتصال مربوطه روی خودرو جدا کرده و سپس دستگاه را مجدد تنظیم کنید.  
برای اطلاع از دستورالعمل نحوه تنظیم دستگاه، به کتابچه راهنمای مالک iPod مراجعه نمایید.

### ■ صفحه نمایش

← صفحه ۳۸۵

### ■ پیغام‌های خطا

:"ERROR"

این پیغام نشان‌دهنده وجود مشکل در iPod یا اتصالات آن است.

:"NO SONGS"

این پیغام نشان‌دهنده عدم وجود اطلاعات موسیقی در iPod است.

:"NO PLAYLIST"

این پیغام نشان‌دهنده عدم یافتن برخی از آهنگ‌های موجود در فهرست پخش انتخابی است.

:"UPDATE YOUR iPod"

این پیغام نشان‌دهنده عدم سازگاری نسخه iPod است. نرم‌افزار iPod را تا آخرین نسخه به روز رسانی نمایید.

## ■ مدل های سازگار

دستگاه‌های iPod touch®، iPod classic®، iPod nano®، iPod® و iPhone® را می‌توان با این سیستم مورد استفاده قرار داد.

- ساخته شده برای
  - iPod touch (نسل چهارم)
  - iPod touch (نسل سوم)
  - iPod touch (نسل دوم)
  - iPod touch (نسل اول)
  - ipod کلاسیک
  - ipod با ویدئو
  - iPod nano (نسل ششم)
  - iPod nano (نسل پنجم)
  - iPod nano (نسل چهارم)
  - iPod nano (نسل سوم)
  - iPod nano (نسل دوم)
  - iPod nano (نسل اول)
  - iPhone 4
  - iPhone 3GS
  - iPhone 3G
  - iPhone

بسته به تفاوت بین مدل‌ها و نسخه نرم افزار و غیره برخی مدل‌ها با دستگاه سازگاری ندارد. موارد مرتبط با استاندارد و محدودیت‌ها به شرح زیر است:

- حداکثر تعداد لیست‌ها در دستگاه : 9999
- حداکثر تعداد آهنگ‌ها در دستگاه : 65535
- حداکثر تعداد آهنگ‌ها در هر لیست : 65535

هشدار 

### ■ حین رانندگی

از اتصال iPod یا کار با دکمه‌ها خودداری نمایید. در غیر این صورت موجب بروز تصادف و در نتیجه آسیب‌های جسمی یا حتی مرگ می‌شود.

توجه 

■ جهت پیشگیری از صدمه دیدن iPod

- از جا گذاشتن iPod در خودرو خودداری نمایید. ممکن است دمای داخل خودرو افزایش یابد.
- حین اتصال، از فشاردادن یا وارد کردن فشار غیر ضروری خودداری نمایید.
- از وارد کردن اجسام خارجی در پورت خودداری نمایید.

## نحوه عملکرد حافظه جانبی USB

اتصال حافظه جانبی USB امکان لذت بردن از موسیقی از طریق بلندگوهای خودرو را فراهم می‌کند.

### اتصال حافظه جانبی USB

1 پوشش را باز کرده و حافظه جانبی USB را متصل نمایید.

در صورت روشن نبودن حافظه جانبی USB، آن را روشن نمایید.

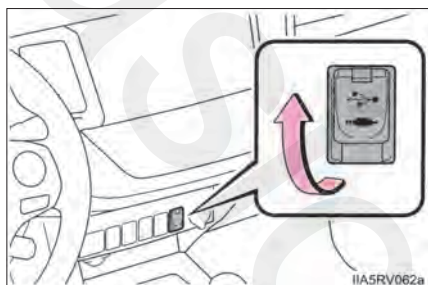

2 تا زمان نمایش "USB" روی صفحه، دکمه "MEDIA" را بطور مکرر فشار دهید.

## پنل کنترل

تیپ A ◀

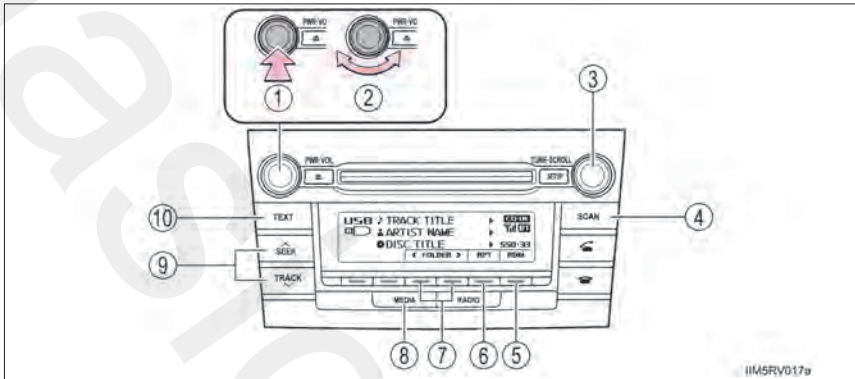

- |                                         |                                           |
|-----------------------------------------|-------------------------------------------|
| ① روشن / خاموش                          | ⑦ انتخاب یک فولدر                         |
| ② بلندی صدا                             | ⑧ تغییر منبع صوتی / پخش                   |
| ③ انتخاب یک فایل یا نمایش فهرست فولدرها | ⑨ انتخاب یک فایل، حرکت سریع به جلو یا عقب |
| ④ جستجوی پخش                            | ⑩ نمایش پیغام متنی                        |
| ⑤ پخش تصادفی یا دکمه برگشت              |                                           |
| ⑥ تکرار پخش                             |                                           |

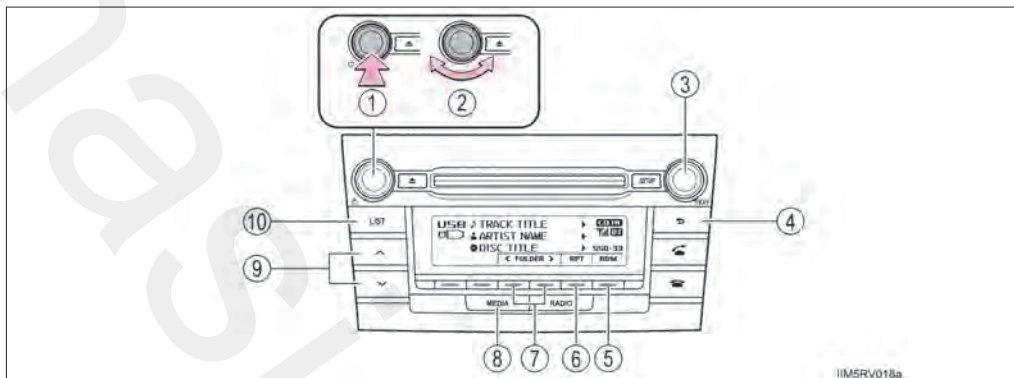

- |                                     |                                        |
|-------------------------------------|----------------------------------------|
| ① روشن / خاموش                      | ⑦ انتخاب یک فولدر                      |
| ② بلندی صدا                         | ⑧ تغییر منبع صوتی / پخش                |
| ③ انتخاب یک فایل یا نمایش متن پیغام | ⑨ انتخاب فایل، حرکت سریع به جلو یا عقب |
| ④ دکمه برگشت                        | ⑩ نمایش فهرست فولدر                    |
| ⑤ پخش تصادفی                        |                                        |
| ⑥ تکرار پخش                         |                                        |

تیپ C ◀

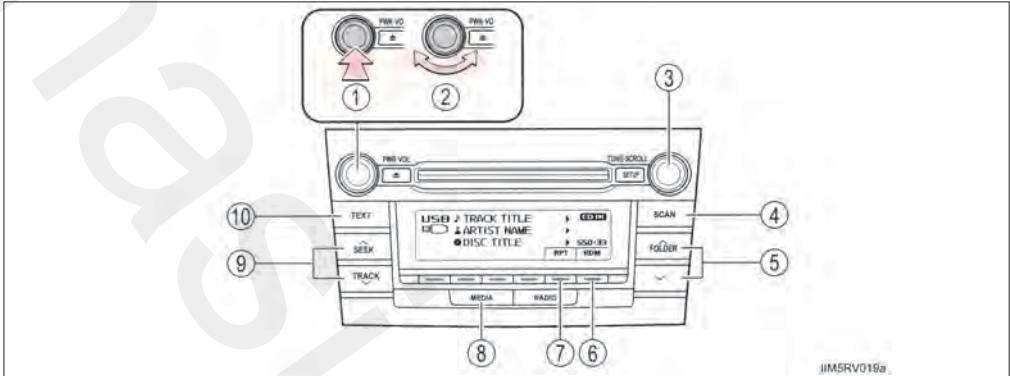

① روشن / خاموش

② بلندی صدا

③ انتخاب یک فایل یا نمایش فهرست فولدر

④ جستجوی پخش

⑤ انتخاب یک فولدر

⑥ پخش تصادفی یا دکمه برگشت

⑦ تکرار پخش

⑧ تغییر منبع صوتی / پخش

⑨ انتخاب فایل، حرکت سریع به جلو یا عقب

⑩ نمایش پیغام متنی

## انتخاب فولدر

### انتخاب فولدرها به صورت تکی

☐ (FOLDER) یا ☐ (<FOLDER) (تیپ A و B) یا "v" یا "۸" روی دکمه "FOLDER" (تیپ C) را برای انتخاب فولدر مورد نظر فشار دهید.

### انتخاب فولدر و فایل از فهرست فولدرها

☐ دکمه TUNE. SCROLL (تیپ A و C) یا دکمه "LIST" (تیپ B) را فشار دهید.

لیست فولدرها نمایش داده می‌شود.

☐ کلید مدور (تیپ A و C) یا  (تیپ B) را برای انتخاب فولدر و فایل چرخانده و فشار دهید.

برای بازگشت به صفحه قبلی، ☐ (Back) (تیپ A و C) یا دکمه برگشت (تیپ B) را فشار دهید.

### بازگشت به اولین فولدر

☐ (<FOLDER) (تیپ A و B) یا "v" روی دکمه "FOLDER" (تیپ C) را تا زمان شنیدن صدای بیپ فشار

داده و نگه دارید.

## اسکن فولدر (فقط تیپ A و C)

☐ دکمه "SCAN" را تا زمان شنیدن صدای بیپ فشار داده و نگه دارید.

ده ثانیه اول از اولین فایل در هر فولد پخش می‌شود.

جهت لغو این عملکرد، دکمه را مجدداً فشار دهید.

☐ در صورت رسیدن به فولدر مورد نظر، دکمه را مجدد فشار دهید.

## انتخاب

کلید مدور TUNE.SCROLL (تیپ A و C) یا  (تیپ B) را بچرخانید یا "v" یا "۸" روی دکمه

SEEK/TRACK (تیپ A و C) یا دکمه "v" یا "۸" (تیپ B) را برای انتخاب فایل مورد نظر فشار دهید.



## اسکن فایل‌ها در یک فولدر (فقط تیپ A و C)

1] دکمه "SCAN" را فشار دهید.

ده ثانیه اول هر فایل پخش می‌شود.

برای لغو این عملکرد، دکمه را مجدد فشار دهید.

2] در صورت رسیدن به فایل مورد نظر، دکمه را مجدد فشار دهید.

حرکت سریع به جلو و عقب در فایل‌ها

"V" یا "A" روی دکمه "SEEK/TRACK" (تیپ A و C) یا دکمه "V" یا "A" (تیپ B) را فشار داده و نگه دارید.

## پخش تصادفی

با فشار دادن دکمه  (RDM)، تغییر حالت‌ها به ترتیب زیر انجام می‌شود.

پخش تصادفی فولدر ← پخش تصادفی دیسک ← خاموش

## تکرار پخش

با فشار دادن دکمه  (RPT)، تغییر حالت‌ها به ترتیب زیر انجام می‌شود.

تکرار فایل ← تکرار فولدر\* ← خاموش

\*: موجود به جز زمانی که RDM (پخش تصادفی) انتخاب شده است.

## تغییر صفحه نمایش

دکمه "TEXT" (تیپ A و C) یا  (تیپ B) را فشار دهید، عنوان آلبوم‌ها نمایش داده شده یا مخفی می‌شود.

در صورتیکه متنی ادامه داشته باشد ◀ نمایش داده می‌شود.

دکمه (تیپ A و C) یا دکمه (تیپ B) را جهت نمایش متن‌های باقی‌مانده فشار داده و نگه دارید.

### ■ عملکردهای حافظه جانبی USB

- بسته به حافظه جانبی USB متصل به سیستم، ممکن است دستگاه عمل نکند و عملکردهای خاصی در دسترس نباشد. اگر دستگاه کار نکند و عملکردی در دسترس نباشد، نشان‌دهنده نقص فنی است (با مشخصات سیستم مطابقت نمی‌کند)، دستگاه را جدا کرده و یکبار دیگر متصل نمایید تا مشکل برطرف گردد.
- اگر پس از جدا کردن و اتصال مجدد حافظه جانبی USB کار نمی‌کند، دستگاه را فرمت کنید.

### ■ صفحه نمایش

← صفحه ۳۸۵

### ■ پیغام‌های خطا

"ERROR":

این پیغام نشان‌دهنده وجود مشکل یا در حافظه جانبی USB یا اتصالات می‌باشد.

"NO MUSIC":

این پیغام نشان‌دهنده عدم وجود فایل‌های WMA/MP3 در حافظه جانبی USB است.

### ■ حافظه جانبی USB

- دستگاه‌های سازگار
- حافظه جانبی قابل استفاده برای پخش فایل‌های MP3 و WMA
- فرمت‌های دستگاه سازگار
- فرمت‌های زیر قابل استفاده هستند:
- فرمت‌های اتصال USB: USB 2.0 FS (12 Mbps)
- فرمت فایل‌ها: FAT12 /16/32 (windows)
- کلاس مربوطه حافظه جانبی: Mass storage class
- فایل‌های MP3 و WMA نوشته شده در هر فرمتی بجز موارد ذکر شده، به درستی پخش نمی‌شود نام فایل و فولدر آن‌ها به درستی نمایش داده نمی‌شود.
- آیتم‌های مرتبط با استاندارد‌ها و محدودیت‌ها به شرح زیر است:
- حداکثر طبقه بندی فایل‌ها: 8 سطح
- حداکثر تعداد فولدرها در دستگاه: 999 (شامل فهرست اصلی)
- حداکثر تعداد فایل در دستگاه: 9999
- حداکثر تعداد فایل در هر فولدر: 255

### ■ فایل‌های MP3 و WMA

MP3 (MPEG Audio LAYER3) فرمت استاندارد فشرده سازی فایل‌های صوتی است. با استفاده از فشرده سازی MP3، فایل‌ها تا حدود  $\frac{1}{10}$  از اندازه اولیه خود فشرده می‌شوند. WMA (Windows Media Audio) فرمت فشرده سازی فایل صوتی ماکروسافت است. این فرمت اطلاعات صوتی را با اندازه ای کوچکتر از فرمت MP3 فشرده می‌کند. فایل‌های استاندارد MP3 و WMA و فایل‌های ضبط‌شده بر روی رسانه برای استفاده دارای محدودیت می‌باشند.

- سازگاری فایل MP3

- استانداردهای سازگار

(MP3(MPEG2 LSF LAYER3 , MPEG1 LAYER3 )

- فرکانس‌های نمونه‌گیری سازگار

MPEG1 LAYER3:32, 44.1,48 (KHZ)

MPEG2 LSF LAYER3:16,22.05,24 (kHz)

- بیت‌ریت‌های سازگار (سازگار با VBR)

- فرکانس نمونه‌گیری سازگار

MPEG1LAYER3: 32-320(kbps)

MPEG2LSFLAYER3: 8-160 (kbps)

- حالت‌های کانال سازگار: استریو، استریو ملحق شده، دوکاناله و مونورال

- سازگاری فایل WMA

- استانداردهای سازگار

WMA نسخه ۷، ۸، ۹

- بیت‌ریت‌های سازگار (فقط سازگار با پخش دوکاناله)

نسخه ۷ و ۸ : CB R48 -192 (kbps)

نسخه ۹ : CB R48 -320 (kbps)

● نام فایل ها

فقط فایل هایی به صورت WMA/MP3 با دنباله mp3 یا wma. شناسایی و اجرا خواهند شد.

● برچسب ID3 و WMA

برچسب های ID3 را می توان به فایل های MP3 اضافه نموده تا بتوان نام آهنگ، نام هنرمند و غیره را ثبت کرد. سیستم با ID3 نسخه 1.0 و 1.1 و نسخه 2.2، 2.3، 2.4 برچسب های ID3 سازگاری دارد (تعداد کاراکترها به نسخه ID3 1.0 و 1.1 بستگی دارد)

برچسب های WMA را می توان به فایل های WMA اضافه نمود تا بتوان نام آهنگ، نام هنرمند و غیره را مشابه برچسب های ID3 ثبت کرد.

● پخش MP3 و WMA

● زمانی که دیسک حاوی فایل های WMA و MP3 متصل شود، تمام فایل ها در دستگاه حافظه جانبی USB کنترل می شود. پس از اینکه کنترل فایل به اتمام رسید، اولین فایل MP3 یا WMA پخش می شود. برای کنترل فایل ها، توصیه می شود که از رایب هر فایل دیگری به جز MP3 یا WMA یا ایجاد هرگونه فولدر غیر ضروری اجتناب نمایید. ● زمانی که حافظه USB جازده می شود و منبع صوتی به حالت پخش حافظه USB تغییر می کند، پخش اولین فایل در اولین فولدر USB شروع می شود. اگر همان دستگاه جدا و مجدداً وصل شود (و محتویات آن تغییر نکرده باشد)، پخش از آخرین نقطه اجرا شده و از سر گرفته می شود.

● دنباله ها

اگر دنباله mp3 یا wma. برای هر فایلی به جز MP3 و WMA استفاده شود، می پرد (پخش نمی شود).

## ● پخش

- برای پخش فایل MP3 با کیفیت صدای ثابت، توصیه می‌شود و از نسبت بیتی ثابت حداقل 128 Kbps و فرکانس نمونه‌گیری 44/1 kHz استفاده نمایید.
- انواع مختلفی از نرم افزارهای کدگذاری که برای فایل های MP3 و WMA در بازار وجود دارد و بسته به وضعیت کدگذاری و فرمت فایل، ممکن است کیفیت صدای ضعیف یا پرازیت حین پخش وجود داشته باشد یا در برخی موارد فایل اصلا پخش نخواهد شد.
- Windows Media, Windows, Microsoft نام‌های تجاری ثبت شده شرکت مایکروسافت در آمریکا و دیگر کشورها هستند.

 هشدار

## ■ هشدار حین رانندگی

از اتصال حافظه جانبی USB یا کار با دکمه های کنترل خودداری نمایید. در غیر اینصورت منجر به بروز تصادف و در نتیجه آسیب‌های جسمی جدی یا مرگ می‌شود.

 توجه

## ■ برای پیشگیری از صدمه دیدن حافظه جانبی USB

- از جا گذاشتن حافظه جانبی USB در خودرو اجتناب نمایید، ممکن است دمای داخل خودرو افزایش یابد.
- حین اتصال حافظه جانبی USB از فشار دادن یا وارد آوردن فشار غیر ضروری خودداری نمایید.
- از وارد کردن اجسام خارجی درون پورت USB خودداری نمایید.

استفاده بهینه از سیستم صوتی\*

تیپ B ◀

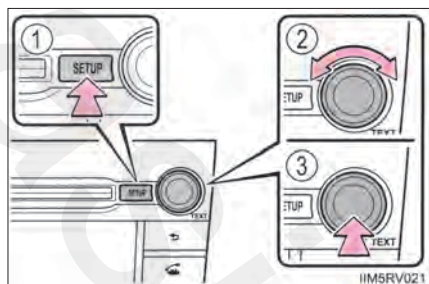

تیپ A و C ◀

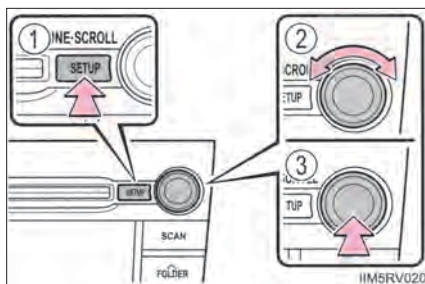

① منوی "SETUP" نمایش داده می‌شود.

② تنظیمات زیر تغییر می‌کند.

• کیفیت صدا و بالانس بلندی صدا

← صفحه ۴۲۰

تنظیمات بالانس و کیفیت صدا تغییر کرده و صدای بهتری شنیده می‌شود.

• تنظیم اتوماتیک حجم صدا

← صفحه ۴۲۱

③ انتخاب حالت

\* در صورت مجهز بودن

## استفاده از عملکرد کنترل صوتی

### تغییر وضعیت حالت‌های کیفی صدا

1 دکمه "SETUP" را فشار دهید.

2 کلید مدور "TUNE.SCROLL" (تیپ A و C) یا  (تیپ B) را برای انتخاب "Sound Setting" (تنظیمات صدا) بچرخانید.

3 دکمه را فشار دهید.

4 کلید مدور را به حالت مورد نظر بچرخانید.

"BASS" صدای بم، "TREBLE" صدای زیر، "FADER" تعادل بلندگوهای جلو و عقب یا "BALANCE" تعادل

بلندگوهای چپ و راست

5 دکمه را فشار دهید.

### تنظیم کیفی صدا



با چرخاندن کلید مدور "TUNE.SCROLL" (تیپ A و C) یا  (تیپ B) سطح صدا تنظیم می‌شود.

حالت کیفیت صدا	حالت نمایشی	سطح	چرخاندن به چپ	چرخاندن به راست
صدای بم*	"BASS"	5- تا 5	کم	زیاد
صدای زیر*	"TREBLE"	5- تا 5		
تعادل بلندگوهای جلو / عقب	"FADER"	F7 تا R7	به سمت عقب تغییر می‌کند	به سمت جلو تغییر می‌کند
تعادل بلندگوهای چپ و راست	"BALANCE"	L7 تا R7	به سمت چپ تغییر می‌کند	به سمت راست تغییر می‌کند

\* سطح کیفی صدا در هر حالت صوتی جداگانه تنظیم می‌شود.

جهت بازگشت به منوی sound setting (تنظیمات صدا) دکمه یا  (BACK) (تیپ A و C) یا دکمه برگشت (تیپ B) را فشار دهید.

### ■ تنظیم اتوماتیک حجم صدا (ASL)

در صورت انتخاب ASL، کلید مدور "TUNE.SCROLL" (تیپ A و C) یا  (تیپ B) را جهت تغییر مقدار ASL بچرخانید. موارد "LOW" (کم)، "MID" (متوسط)، "HIGH" (زیاد)، یا "OFF" (خاموش) انتخاب می‌گردد. با توجه به سرعت خودرو ASL بطور اتوماتیک حجم و درجه کیفی صدا را تنظیم می‌نماید. با فشار دادن کلید مدور یا  (BACK) (تیپ A و C) یا دکمه برگشت (تیپ B) به منوی Sound Setting (تنظیمات صدا) بازمی‌گردید.

### ■ علامت تجاری ثبت شده بوسیله لابراتورهای SRS، با مسئولیت محدود. (فقط تیپ A و C)



سیستم‌های صوتی از فناوری‌های توسعه یافته SRS TruBass<sup>®</sup> و SRS FOCUS<sup>®</sup> تحت مجوز لابراتورهای SRS با مسئولیت محدود در تمامی مدل‌ها غیر از حالت رادیویی AM استفاده می‌نمایند.

- FOCUS و TRUBass و SRS و علامت  علائم ثبت شده تجاری لابراتورهای SRS با مسئولیت محدود می‌باشند. فناوری FOCUS و TruBass تحت مجوز لابراتورهای SRS، با مسئولیت محدود ثبت شده است.
- SRS FOCUS<sup>®</sup>، حجم بلندی صدا را از حالت نامناسب به حالت طبیعی که برای گوش قابل شنیدن باشد از طریق بلندگوها تنظیم می‌کند.
- SRS TruBass<sup>®</sup>، فرکانس‌های صدای بم را طوری تنظیم می‌کند که صدای بم از طریق هر سایز بلندگویی بصورت مناسب قابل پخش باشد.



## نحوه استفاده از پورت AUX

این پورت برای اتصال دستگاه‌های صوتی قابل حمل و گوش دادن به آنها از بلندگوها بکار می‌رود.

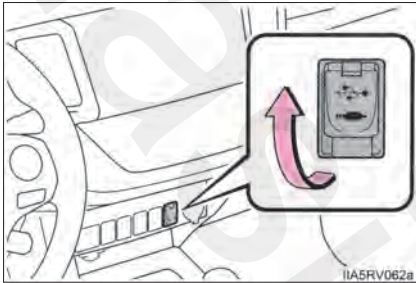

1 پوشش را باز کرده و دستگاه صوتی قابل حمل را متصل نمایید.

2 دکمه "MEDIA" را پی در پی فشار دهید تا پیغام "AUX" نمایش داده شود.

■ کار با دستگاه صوتی قابل حمل متصل به سیستم صوتی بلندی صدا را می‌توان با کنترل سیستم صوتی خودرو تنظیم نمود، اما دیگر تنظیمات باید از خود دستگاه قابل حمل انجام شود.

■ حین استفاده از دستگاه صوتی قابل حمل متصل به خروجی برق ممکن است حین پخش، پارازیت شنیده شود. از منبع برق خود سیستم صوتی قابل حمل استفاده نمایید.

## نحوه استفاده از کلیدهای روی غریبک فرمان\*

بعضی از مشخصه‌های صوتی با استفاده از کلیدهای روی غریبک فرمان کنترل می‌گردد. با توجه به نوع سیستم صوتی یا سیستم مسیریاب ممکن است عملکرد آن متفاوت باشد. جهت اطلاع از جزئیات به کتابچه راهنمای سیستم صوتی یا سیستم مسیریاب مراجعه نمایید.

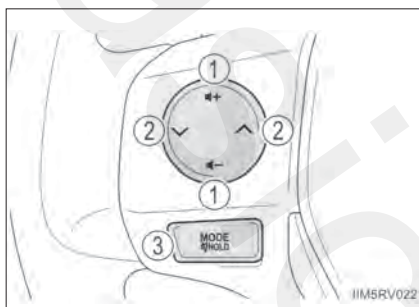

① بلندی صدا

② حالت رادیو:

ایستگاه رادیویی را انتخاب کنید.

حالت CD :

آهنگ و فایل آهنگ (WMA , MP3) را انتخاب کنید.

حالت صوتی بلوتوث® (Bluetooth)

(در صورت مجهز بودن):

آهنگ و آلبوم را انتخاب کنید.

حالت iPod

آهنگ را انتخاب کنید.

حالت حافظه جانبی USB:

فایل و فولدر آهنگ‌ها را انتخاب کنید.

③ دکمه روشن کردن - انتخاب منبع صوتی.

\*: در صورت مجهز بودن

**روشن کردن**

در صورت خاموش بودن سیستم صوتی، کلید "MODE" را فشار دهید.

**تغییر دادن منبع صوتی**

در صورت روشن بودن سیستم صوتی، کلید "MODE" را فشار دهید. هر زمان، فشار دادن کلید منبع صوتی مانند زیر تغییر می‌کند. در صورتیکه نمی‌توان از حالتی استفاده نمود، آن حالت می‌پرد (پخش نمی‌شود).  
 AM ← FM1 ← FM2\* ← حالت CD ← iPod یا حافظه جانبی USB ← سیستم صوتی بلوتوث ← AUX  
 \*: در صورت مجهز بودن

**تنظیم بلندی صدا**

برای افزایش بلندی صدا کلید "+" را فشار دهید و برای کاهش بلندی صدا کلید "-" را فشار دهید.  
 با نگه داشتن کلید به افزایش یا کاهش بلندی صدا ادامه دهید.

**قطع صدا**

کلید "MUTE" را فشار داده و نگه دارید.  
 برای لغو این عملکرد، کلید را مجدد فشار داده و نگه دارید.

**انتخاب ایستگاه رادیویی**

- 1 برای انتخاب حالت رادیویی، کلید "MODE" را فشار دهید.
  - 2 برای انتخاب ایستگاه‌های پیش‌تنظیم کلید "V" یا "A" را فشار دهید.
- جهت اسکن ایستگاه‌های قابل دریافت، تا شنیده شدن صدای بیپ کلید را فشار داده و نگه دارید.

### انتخاب آهنگ و فایل آهنگ‌ها

- 1 برای انتخاب CD، audio، Bluetooth، iPod، یا حالت حافظه جانبی USB، کلید "MODE" را فشار دهید.
- 2 برای انتخاب فایل یا آهنگ مورد نظر، کلید "v" یا "∧" را فشار دهید.

### انتخاب آلبوم (در صورت مجهز بودن)

- 1 برای انتخاب حالت audio، Bluetooth، کلید "MODE" را فشار دهید.
- 2 تا شنیده شدن صدای بیپ کلید "v" یا "∧" را فشار داده و نگه دارید.

### انتخاب فولدر (MP3 و WMA یا حافظه جانبی USB)

- 1 برای انتخاب حالت CD یا حافظه جانبی USB، کلید "MODE" را فشار دهید.
- 2 تا شنیده شدن صدای بیپ، کلید "∧" یا "v" را فشار داده و نگه دارید.

هشدار 

### ■ کاهش دادن تصادف

در صورت استفاده از کلیدهای سیستم صوتی روی غربلیک فرمان، مراقبت بیش‌تری انجام دهید.

## تلفن / سیستم صوتی مجهز به بلوتوث® Bluetooth\*

### ◆ سیستم صوتی بلوتوث

سیستم صوتی بلوتوث با استفاده از اتصال بی سیم امکان لذت بردن از موسیقی روی دستگاه صوتی قابل حمل از طریق بلندگوهای خودرو را فراهم می‌آورد.

این سیستم صوتی از بلوتوث پشتیبانی می‌کند، سیستم اطلاعات بی سیم که بدون استفاده از کابل قادر به پخش فایل صوتی قابل حمل است. اگر ابزار پخش قابل حمل شما بلوتوث را پشتیبانی نمی‌کند، نمی‌توانید از سیستم صوتی بلوتوث استفاده کنید.

### ◆ تلفن بلوتوث (سیستم تلفن هندزفری)

این سیستم از بلوتوث پشتیبانی می‌کند که امکان تماس گرفتن یا پاسخ دادن بدون استفاده از کابل برای اتصال تلفن موبایل به سیستم و بدون کار با تلفن موبایل را فراهم می‌آورد.

### ■ شرایط تأثیرگذار بر عملکرد سیستم

- در شرایط زیر تلفن/سیستم صوتی بلوتوث بطور عادی کار نمی‌کند:
- دستگاه پخش قابل حمل، بلوتوث را پشتیبانی نمی‌کند.
  - تلفن همراه خارج از محدوده سرویس قرار دارد.
  - دستگاه بلوتوث خاموش است.
  - توان باتری دستگاه بلوتوث کاهش یافته است.
  - دستگاه بلوتوث به سیستم متصل نشده است.
  - دستگاه بلوتوث در پشت صندلی یا در جعبه داشبورد یا جعبه کنسول قرار دارد یا پوشش دستگاه فلزی است یا دستگاه در تماس با مواد فلزی قرار دارد.

\* در صورت مجهز بودن

## ■ حین انتقال مالکیت خودرو

پیش از انتقال خودرو، سیستم را به تنظیمات اولیه برگردانید تا اطلاعات شخصی شما به دست کسی نیفتد.

(← صفحه ۴۵۵)

## ■ درمورد بلوتوث®

بلوتوث علامت تجاری شرکت تجاری Bluetooth SIG است.



## ■ مدل‌های سازگار

● مشخصات بلوتوث:

نسخه 1.1 یا بالاتر (توصیه شده: نسخه EDR + 2.1 یا بالاتر)

● پروفایل‌های زیر:

● A2DP (پروفایل توزیع صوتی پیشرفته) نسخه 1.0 یا بالاتر (توصیه شده: نسخه 1.2 یا بالاتر)

● AVR CP (پروفایل کنترل از راه دور صوتی/تصویری) نسخه 1.0 یا بالاتر (توصیه شده: نسخه 2.1 یا بالاتر)

پخش کننده می‌بایست دارای مشخصات زیر باشد تا به سیستم صوتی بلوتوث/تلفن متصل شود. با این وجود، توجه داشته باشید که بسته به نوع سیستم برخی عملکردها محدود می‌شوند.

● تلفن‌های همراه

● HFP (Handsfree Profile) نسخه 1.0 یا بالاتر (توصیه شده: نسخه 1.5)

● OPP (Object Push Profile) نسخه 1.1

● BPAP (Phonebook Access Profile) نسخه 1.0

تأییدیه

**Pioneer**



## EC Declaration of Conformity

**Manufacturer:** Pioneer Corporation  
1-1, Shin-ogura, Saiwai-ku, Kawasaki-shi,  
Kanagawa 212-0031, JAPAN

**EU Representative:** Pioneer Europe NV  
Haven 1087, Keetberglaan 1  
9120 MELSELE, BELGIUM

### The EU Directives covered by this Declaration

1999/5/EC Radio & Telecommunication Terminal Equipment Directive

### The product covered by this declaration

Receiver Assy

model **DEH-8128**

### The basis on which conformity is being declared

The product identified above complies with the requirements of the above specified Directive by meeting following standards:  
EN300328 V1.7.1, EN301489-1 V1.8.1, EN301489-17 V2.1.1,  
ISO7637-2:2004, EN62479 : 2010  
and EN60065:2002 + A1 : 2006 + A11 : 2008 + A2 : 2010 + A12 : 2011

The technical documentation required to demonstrate that the product meets the requirements of the above specified Directive has been compiled by the signatory below and is available for inspection by the relevant enforcement authorities.

A sample of the product has been tested by the manufacturer.

Technical File No: KCE11-033

The CE mark was first applied in: 2012

Done at Melsele

24/02/2012

Ivan Vlietinck

Manager Public Affairs

**Panasonic Corporation  
Automotive Systems Company**

4261 Ikonobe-cho, Tsuzuki-ku, Yokohama City 224-8520, Japan

## DECLARATION of CONFORMITY

We, **Panasonic Corporation, Automotive Systems Company** of the above address, hereby declare, at our sole responsibility that the following product conforms to the Essential Requirements of the Radio and Telecommunications Terminal Equipment Directive 1999/5/EC in accordance with the tests conducted to the appropriate requirements of the relevant standards, as listed herewith.

**Product:** Bluetooth module Assy

**Model/ Type Number:** YEPOPTA184

**Directive and Standards used:** Radio: EN300 328 V1.7.1: 2006-10  
EMC: EN301 489-1 V1.8.1: 2008-04  
EN301 489-17 V2.1.1: 2008-04  
LVD: EN60950-1: 2006 +Amd.11: 2009

**Year of affixing CE marking: 2011**



Signature : *Y. Nakamura*

Name : Yoshio Nakamura

Position : Manager

Date : March 7, 2011



<p>Panasonic Corporation tímto prohlašuje, že tento YEP0PTA184 je ve shodě se základními požadavky a dalšími příslušnými ustanoveními směrnice 1999/5/ES.</p>
<p>Undertegnede Panasonic Corporation erklærer herved, at følgende udstyr YEP0PTA184 overholder de væsentlige krav og øvrige relevante krav i direktiv 1999/5/EF.</p>
<p>Hiermit erklärt Panasonic Corporation, dass sich das Gerät YEP0PTA184 in Übereinstimmung mit den grundlegenden Anforderungen und den übrigen einschlägigen Bestimmungen der Richtlinie 1999/5/EG befindet.</p>
<p>Käesolevaga kinnitab Panasonic Corporation seadme YEP0PTA184 vastavust direktiivi 1999/5/EÜ põhinõuetele ja nimetatud direktiivist tulenevatele teistele asjakohastele sätetele.</p>
<p>Hereby, Panasonic Corporation, declares that this YEP0PTA184 is in compliance with the essential requirements and other relevant provisions of Directive 1999/5/EC.</p>
<p>Por medio de la presente Panasonic Corporation declara que el YEP0PTA184 cumple con los requisitos esenciales y cualesquiera otras disposiciones aplicables o exigibles de la Directiva 1999/5/CE.</p>
<p>ΜΕ ΤΗΝ ΠΑΡΟΥΣΑ Panasonic Corporation ΔΗΛΩΝΕΙ ΟΤΙ YEP0PTA184 ΣΥΜΜΟΡΦΩΝΕΤΑΙ ΠΡΟΣ ΤΙΣ ΟΥΣΙΩΔΕΙΣ ΑΠΑΙΤΗΣΕΙΣ ΚΑΙ ΤΙΣ ΛΟΙΠΕΣ ΣΧΕΤΙΚΕΣ ΔΙΑΤΑΞΕΙΣ ΤΗΣ ΟΔΗΓΙΑΣ 1999/5/ΕΚ.</p>
<p>Par la présente Panasonic Corporation déclare que l'appareil YEP0PTA184 est conforme aux exigences essentielles et aux autres dispositions pertinentes de la directive 1999/5/CE.</p>
<p>Con la presente Panasonic Corporation dichiara che questo YEP0PTA184 è conforme ai requisiti essenziali ed alle altre disposizioni pertinenti stabilite dalla direttiva 1999/5/CE.</p>
<p>Ar šo Panasonic Corporation deklarē, ka YEP0PTA184 atbilst Direktīvas 1999/5/EK būtiskajām prasībām un citiem ar to saistītajiem noteikumiem.</p>
<p>Šiuo Panasonic Corporation deklaruoja, kad šis YEP0PTA184 atitinka esminius reikalavimus ir kitas 1999/5/EB Direktyvos nuostatas.</p>
<p>Hierbij verklaart Panasonic Corporation dat het toestel YEP0PTA184 in overeenstemming is met de essentiële eisen en de andere relevante bepalingen van richtlijn 1999/5/EG.</p>

Hawnhekk, Panasonic Corporation, jiddikjara li dan YEP0PTA184 jikkonforma mal-htigijiet essenzjali u ma provvedimenti oħrajn relevanti li hemm fid-Dirrettiva 1999/5/EC.
Alulírott, Panasonic Corporation nyilatkozom, hogy a YEP0PTA184 megfelel a vonatkozó alapvető követelményeknek és az 1999/5/EC irányelv egyéb előírásainak.
Niniejszym Panasonic Corporation oświadcza, że YEP0PTA184 jest zgodny z zasadniczymi wymogami oraz pozostałymi stosownymi postanowieniami Dyrektywy 1999/5/EC.
Panasonic Corporation declara que este YEP0PTA184 está conforme com os requisitos essenciais e outras disposições da Directiva 1999/5/CE.
Panasonic Corporation izjavlja, da je ta YEP0PTA184 v skladu z bistvenimi zahtevami in ostalimi relevantnimi določili direktive 1999/5/ES.
Panasonic Corporation týmto vyhlasuje, že YEP0PTA184 spĺňa základné požiadavky a všetky príslušné ustanovenia Smernice 1999/5/ES.
Panasonic Corporation vakuuttaa täten että YEP0PTA184 tyyppinen laite on direktiivin 1999/5/EY oleellisten vaatimusten ja sitä koskevien direktiivin muiden ehtojen mukainen.
Härmed intygar Panasonic Corporation att denna YEP0PTA184 står i överensstämmelse med de väsentliga egenskapskrav och övriga relevanta bestämmelser som framgår av direktiv 1999/5/EG.
Hér með lýsir Panasonic Corporation yfir því að YEP0PTA184 er í samræmi við grunnkröfur og aðrar kröfur, sem gerðar eru í tilskipun 1999/5/EC.
Panasonic Corporation erklærer herved at utstyret YEP0PTA184 er i samsvar med de grunnleggende krav og øvrige relevante krav i direktiv 1999/5/EF.
Ovim, Panasonic Corporation, izjavljuje da ovaj YEP0PTA184 je usklađen sa bitnim zahtjevima i drugim relevantnim odredbama Direktive 1999/5/EC.

FCC ID :AJDK050 , ACJ932PTA184

این دستگاه با قسمت 15 از قوانین FCC سازگاری دارد. عملکرد آن مشروط به دو شرط زیر است: (۱) این دستگاه ممکن است تداخل‌های مضر ایجاد نکند و (۲) این دستگاه هرگونه تداخل دریافتی شامل تداخل‌هایی که منجر به عملکرد ناخواسته می‌گردد را می‌پذیرد.  
◀ مخصوص خودروهای فروخته شده در برزیل

**Resolução 506 – ANATEL:**

Este equipamento opera em caráter secundário, isto é, não tem direito a proteção contra interferência prejudicial, mesmo de estações do mesmo tipo, e não pode causar interferência a sistemas operando em caráter primário.

Este equipamento está homologado pela ANATEL de acordo com os procedimentos regulamentados pela Resolução 242/2000 e atende aos requisitos técnicos aplicados.

Para consultas, visite: [www.anatel.gov.br](http://www.anatel.gov.br)



هشدار

### ■ **اخطار FCC**

هرگونه تغییر و دستکاری در این دستگاه‌ها توسط اشخاص می‌تواند منجر به باطل شدن مجوز کاربر برای استفاده از این دستگاه‌ها شود.  
انتشار فرکانس رادیویی:

این تجهیزات مطابق با محدودیت‌های پخش امواج رادیویی FCC است که در محیط‌های کنترل نشده و راهنمای پخش فرکانس رادیویی FCC (RF) در تجهیزات C تا OET65 قابل اجرا می‌باشد. این تجهیزات دارای سطوح کمی از انرژی RF می‌باشند که در محدوده حداکثر مجاز تشعشعات (MPE) قرار دارند.

اما توصیه می‌شود که این تجهیزات را به‌گونه‌ای نصب کنید که در زمان عملکرد، منبع تشعشع حداقل 20 cm یا بیش‌تر از بدن اشخاص دورتر قرار گرفته باشد (که شامل: دست‌ها، مچ دست، پاها و قوزک پا می‌شود).  
مجاورت:

این فرستنده هنگام کار نباید در مجاورت یا تلفیق با هیچ آنتن یا گیرنده دیگری باشد.

### ■ **حین رانندگی**

از عملکرد پخش صوتی قابل حمل و تلفن همراه استفاده نکنید و از اتصال هر دستگاهی به سیستم بلوتوث خودداری نمایید.

### ■ **هشدار در ارتباط با تداخل با دستگاه الکترونیک**

- واحد صوتی شما دارای آنتن بلوتوث است. افرادی با لوازم پزشکی داخلی همانند تمامی دستگاه‌های تنظیم ضربان قلب، یا دفیلاتور کاردیوتر و هرگونه دستگاه پزشکی دیگر داخل بدن باید فاصله کافی را بین خود و آنتن بلوتوث حفظ کنند. امواج رادیویی می‌توانند بر عملکرد این گونه دستگاه‌ها تاثیر بگذارد.
- قبل استفاده از دستگاه‌های مجهز به بلوتوث، استفاده کننده هرگونه دستگاه پزشکی و دستگاه تنظیم ضربان قلب، و دیگر دستگاه‌های مرتبط با قلب، باید در مورد عملکرد دستگاه‌ها تحت تاثیر امواج رادیویی با سازنده دستگاه مورد نظر مشورت نماید. امواج رادیویی می‌توانند تاثیر ناخواسته‌ای بر اینگونه دستگاه‌های پزشکی داشته باشند.



توجه

### ■ **حین ترک خودرو**

از رها کردن دستگاه پخش کننده صوتی قابل حمل یا تلفن همراه خود داخل خودرو اجتناب نمایید. ممکن است دمای داخل خودرو بالا رفته، منجر به صدمه دیدن دستگاه‌های مزبور گردد.

استفاده از تلفن / سیستم صوتی مجهز به بلوتوث<sup>®</sup> Bluetooth

## واحد صوتی

◀ تیپ A

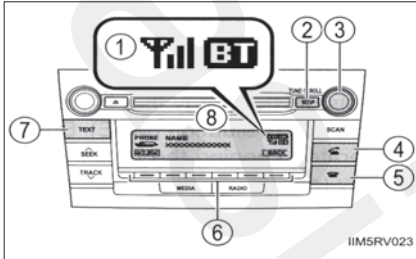

- ① وضعیت اتصال بلوتوث  
اگر "BT" نمایش داده نمی‌شود، تلفن / سیستم صوتی بلوتوث قابل استفاده نیست.
- ② منوی set up (تنظیمات) نمایش داده می‌شود.
- ③ مواردی همانند منو و شماره را انتخاب نمایید.  
چرخاندن: انتخاب یک گزینه  
فشار دادن: وارد کردن گزینه انتخابی
- ④ کلید وصل: هندزفری روشن  
سیستم تلفن هندزفری را روشن کرده / تماس را آغاز کنید.
- ⑤ کلید قطع: هندزفری خاموش  
سیستم تلفن هندزفری را خاموش کرده / تماس را به پایان رسانده / تماس را رد کنید.
- ⑥ گزینه speed dial را انتخاب نمایید.
- ⑦ فشار دادن و نگه داشتن: اطلاعاتی که بدلیل طولانی بودن یک لحظه روی صفحه نمایش داده می‌شوند (با توجه به نوع سیستم صوتی بلوتوث)
- ⑧ صفحه نمایش  
پیغام، شماره، نام و غیره نمایش داده می‌شود.  
حروف کوچک و برخی علائم خاص نمایش داده نمی‌شود.

\*: در صورت مجهز بودن

◀ تیپ B

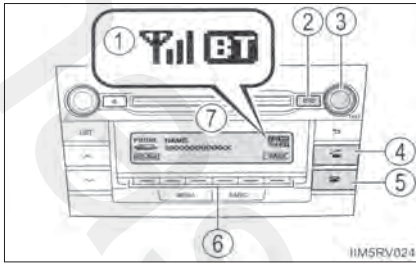

- ① وضعیت اتصال بلوتوث  
اگر "BT" نمایش داده نمی‌شود، تلفن / سیستم صوتی بلوتوث قابل استفاده نیست.
- ② منوی set up (تنظیمات) نمایش داده می‌شود.

- ③ مواردی همانند منو و شماره را انتخاب نمایید.

چرخاندن: انتخاب یک گزینه

فشار دادن: وارد کردن گزینه انتخابی

چرخاندن: انتخاب یک گزینه

فشار دادن: وارد کردن گزینه انتخابی

فشار دادن و نگاه داشتن: اطلاعات خیلی طولانی برای نمایش یکبار در صفحه (بسته به نوع سیستم صوتی بلوتوث) را نشان می‌دهد.

- ④ کلید وصل: هندزفری روشن

- ⑤ کلید قطع: هندزفری خاموش

سیستم تلفن هندزفری را روشن کرده / تماس را آغاز کنید.

سیستم تلفن هندزفری را خاموش کرده / تماس را به پایان رسانده / تماس را رد کنید.

- ⑥ گزینه speed dial را انتخاب نمایید.

- ⑦ صفحه نمایش

پیغام، شماره، نام و غیره نمایش داده می‌شود.

حروف کوچک و برخی علائم خاص نمایش داده نمی‌شوند.

■ کلیدهای روی غریبلیک فرمان (سیستم صوتی بلوتوث)  
← صفحه ۴۲۳

■ کلیدهای روی غریبلیک فرمان (سیستم تلفن بلوتوث)  
① بلندی صدا

با استفاده از این دکمه بلندی صدا تنظیم نمی‌شود.

② کلید وصل: هندزفری روشن

سیستم تلفن هندزفری را روشن کرده / تماس را آغاز کنید.

③ کلید قطع: هندزفری خاموش

سیستم تلفن هندزفری را خاموش کرده / تماس را به پایان

رسانده / تماس را رد کنید.

■ میکروفون

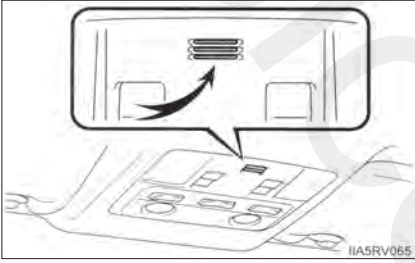
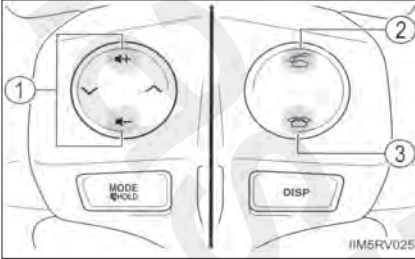

## نحوه استفاده از سیستم صوتی بلوتوث / تلفن برای اولین بار

قبل از استفاده از سیستم صوتی بلوتوث/ تلفن، لازم است دستگاه بلوتوث در سیستم ثبت شود. از روش‌های زیر جهت ثبت (جفت کردن) دستگاه استفاده نمایید:

1 دکمه "SET UP" را فشار داده و با استفاده از کلید مدور "TUNE. SCROLL" (تیپ A) یا  (تیپ B)، بلوتوث را انتخاب نمایید.

2 کلید را فشار داده و با استفاده از کلید گزینه "pairing" را انتخاب نمایید. رمز عبور نمایش داده می‌شود.

3 دستگاه‌های مجهز به بلوتوث ناسازگار با SSP (جفت‌سازی ساده ایمن) رمزی نمایش داده می‌شود: رمزی را در دستگاه وارد نمایید.

دستگاه‌های مجهز به بلوتوث سازگار با SSP (جفت‌سازی ساده ایمن):

برای ثبت دستگاه، گزینه "YES" را انتخاب نمایید. بسته به نوع دستگاه، ممکن است ثبت به طور اتوماتیک انجام شود. اگر دستگاه مجهز به بلوتوث دارای دو عملکرد پخش موسیقی و تلفن همراه است، هر دو عملکرد به طور همزمان ثبت می‌شوند. زمانی که دستگاه را حذف می‌کنید، هر دو عملکرد همزمان حذف می‌شوند.

در صورتی که کلید وصل فشرده شود و حالت "Phone" یا "TEL" وارد شود، بدون اینکه تلفنی ثبت شده باشد، صفحه ثبت به طور اتوماتیک نمایش داده می‌شود.

\* Bluetooth علامت تجاری ثبت شده شرکت تجاری Bluetooth SIG است.



## نحوه استفاده از سیستم صوتی بلوتوث / تلفن برای اولین بار

منوی اول	منوی دوم	منوی سوم	جزئیات عملکردی
"Bluetooth*" بلوتوث	"Pairing"	-	دستگاه مجهز به بلوتوث را ثبت نمایید.
	"List Phone"	-	لیست تلفن های موبایل ثبت شده را نشان می دهد.
	"List Audio"	-	لیست سیستم های پخش قابل حمل را نشان می دهد.
	"Passkey"	-	رمز را عوض می کند.
	"BT Power"		اتصال اتوماتیک دستگاه را روشن یا خاموش می کند.
	"Bluetooth* info"	"نام دستگاه" "آدرس دستگاه"	وضعیت دستگاه را نشان می دهد.
	"Display Setting"	-	تاکید اتصال اتوماتیک را فعال یا غیرفعال می کند.
	"Initialize"	-	تنظیمات را صفر می کند.

\* Bluetooth علامت تجاری ثبت شده شرکت تجاری Bluetooth SIG است.

جزئیات عملکردی	منوی سوم	منوی دوم	منوی اول
یک شماره جدید را اضافه می‌کند.	"Add contacts"	"Phonebook" دفترچه تلفن	"PHONE" یا "TEL"
شماره‌ای برای شماره گیری سریع ثبت می‌شود.	"Add SD"		
شماره‌ای ذخیره شده در سابقه تماس را پاک می‌کند.	"Delete Call History"		
شماره‌ای ذخیره شده در دفترچه تلفن را پاک می‌کند.	"Delete contacts"		
اطلاعاتی ذخیره شده در دفترچه تلفن را پاک می‌کند.	"Delete other PB"	"HF Sound Setting" تنظیمات صدا	
بلندی صدای تماس را تنظیم نمایید.	"Call volume"		
بلندی صدای زنگ را تنظیم نمایید.	"Ringtone volume"		
زنگ تماس را تنظیم نمایید.	"Ringtone"	"Transfer Histories" "انتقال سابقه"	
سابقه تماس‌ها را منتقل می‌کند.	-		

■ عملکرد سیستم صوتی / تلفن بلوتوث

بسته به دستگاه مجهز به بلوتوث، برخی عملکردهای خاص در دسترس نیستند.

## عملکرد دستگاه پخش قابل حمل مجهز به بلوتوث\* Bluetooth®

تیپ A ◀

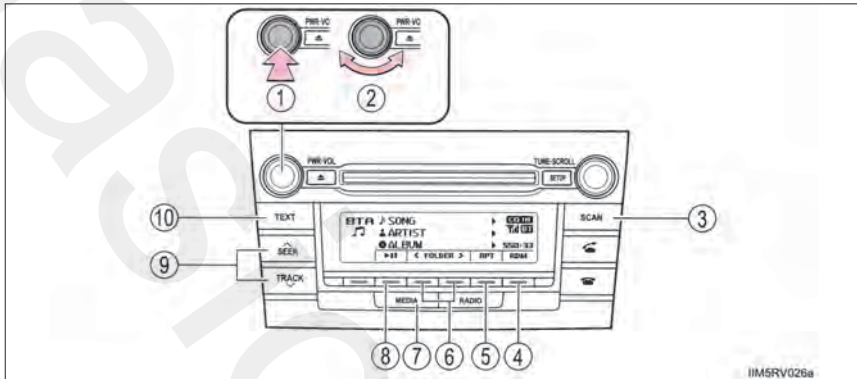

- |                            |                                              |
|----------------------------|----------------------------------------------|
| ① روشن / خاموش             | ⑦ تغییر منبع صوتی / پخش                      |
| ② بلندی صدا                | ⑧ پخش / مکث                                  |
| ③ جستجوی پخش               | ⑨ انتخاب یک آهنگ، حرکت سریع به جلو یا به عقب |
| ④ پخش تصادفی یا دکمه برگشت | ⑩ نمایش پیغام متنی                           |
| ⑤ تکرار پخش                |                                              |
| ⑥ انتخاب آلبوم             |                                              |

\*: در صورت مجهز بودن

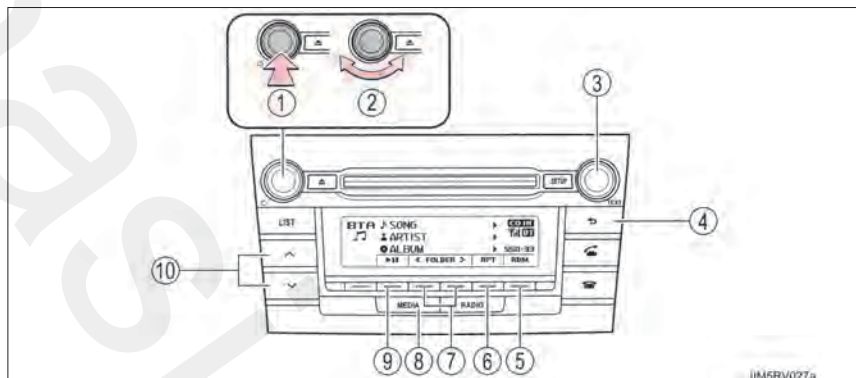

- |                     |                                           |
|---------------------|-------------------------------------------|
| ① روشن / خاموش      | ⑦ انتخاب آلبوم                            |
| ② بلندی صدا         | ⑧ تغییر منبع صوتی / پخش                   |
| ③ نمایش پیام متنی   | ⑨ پخش / مکث                               |
| ④ دکمه برگشت (back) | ⑩ انتخاب یک آهنگ، حرکت سریع به جلو یا عقب |
| ⑤ پخش تصادفی        |                                           |
| ⑥ تکرار پخش         |                                           |

**انتخاب آلبوم**

برای انتخاب آلبوم مورد نظر، دکمه  $\square$  (FOLDER) یا  $\square$  (FOLDER) را فشار دهید.

**اسکن آلبوم ها (فقط تیپ A)**

1 تا شنیدن صدای بیپ، دکمه "SCAN" را فشار داده و نگه دارید.

۱۰ ثانیه اول آهنگ اول در هر آلبوم پخش می شود.

جهت لغو عملکرد، دکمه را مجدد فشار دهید.

2 پس از رسیدن به آلبوم مورد نظر، دکمه را مجدد فشار دهید.

**انتخاب یک آهنگ**

برای انتخاب آهنگ مورد نظر، "V" یا "A" روی دکمه "SEEK/TRACK" (تیپ A) یا "V" یا "A" (تیپ B) را فشار دهید.

**اسکن آهنگ ها در یک آلبوم (فقط تیپ A)**

1 دکمه "SCAN" را فشار دهید.

۱۰ ثانیه اول تمام آهنگ های درون آلبوم پخش می شود.

جهت لغو عملکرد، دکمه را مجدد فشار دهید.

2 پس از رسیدن به آلبوم مورد نظر، دکمه را فشار دهید.

**حرکت سریع به جلو یا حرکت به عقب در آهنگ**

برای حرکت سریع به جلو یا حرکت به عقب در آهنگ، دکمه "V" یا "A" روی دکمه "SEEK/TRACK" (تیپ A) یا دکمه "V" یا "A" (تیپ B) را فشار داده و نگه دارید.

**تکرار پخش**

فشار دادن دکمه  $\square$  (RPT) حالت تکرار پخش را به ترتیب زیر تغییر می دهد:

تکرار آهنگ ← تکرار آلبوم ← خاموش

**پخش تصادفی**

فشار دادن دکمه  $\square$  (RDM) حالت پخش تصادفی را به ترتیب زیر تغییر می دهد:

پخش تصادفی آلبوم ← پخش تصادفی تمام آهنگ ها ← خاموش

### پخش و توقف آهنگ‌ها

(▶||) را فشار دهید.

### تغییر صفحه نمایش

دکمه "TEXT" (تیپ A) یا  (تیپ B) را برای نمایش یا مخفی کردن عنوان آلبوم فشار دهید. در صورتی که متنی در ادامه وجود دارد، ▶ نمایش داده می‌شود. دکمه (تیپ A) یا دکمه (تیپ B) را جهت نمایش متن باقی‌مانده فشار داده و نگه دارید.

■ عملکردهای سیستم صوتی بلوتوث (Bluetooth®) براساس عملکرد دستگاه پخش قابل حمل که به سیستم متصل می‌باشد، عملکردهای مشخص شده ممکن است در دسترس قرار نگیرد.

### ■ صفحه نمایش

← صفحه ۳۸۵

## تماس گرفتن\*

برای ورود به حالت "PHONE" یا "TEL" ، کلید وصل (off-hook) را فشار دهید.

## ◆ تماس گرفتن

- شماره گیری با انتخاب نام
- شماره گیری سریع
- شماره گیری با وارد کردن شماره
- شماره گیری از سابقه تماس ها

## ◆ دریافت تماس





- پاسخ دادن به تلفن
- رد تماس

## ◆ عملکردها حین تماس

- انتقال تماس
- بی صدا کردن صدای فرستنده
- وارد کردن اعداد
- تنظیم بلندی صدای تماس
- ◆ تنظیم بلندی صدای زنگ تماس حین دریافت تماس

\*. در صورت مجهز بودن

### شماره گیری با انتخاب نام

- 1 با استفاده از کلید "TUNE.SCROL" (تیپ A) یا  (تیپ B) گزینه "Phonebook" را انتخاب نمایید.
  - 2 با استفاده از دکمه، نام مورد نظر را انتخاب نموده و دکمه قطع (off-hook) را فشار دهید.
- حین انتخاب نام مورد نظر دکمه  (افزودن شماره گیری سریع) و سپس یکی از دکمه های شماره گیری سریع (از  [1] تا  [5]) را فشار دهید که می تواند بعنوان شماره گیری سریع ثبت شود.
- دکمه  (A-Z) را جهت نمایش نام های ثبت شده از ابتدا به ترتیب الفبا فشار دهید.

### شماره گیری سریع







- 1 با استفاده از کلید "TUNE.SCROLL" (تیپ A) یا  (تیپ B) گزینه "speed dial" را انتخاب نمایید.
  - 2 دکمه پیش فرض مورد نظر (از  [1] تا  [5]) را فشار داده و سپس دکمه وصل را فشار دهید.
- پس از انتخاب دکمه از پیش تنظیم (از  [1] تا  [5])، جهت حذف گزینه Speed dial ثبت شده، دکمه  (DELETE) را فشار داده و پس از آن  (YES) را فشار دهید.



## شماره گیری با وارد کردن شماره

- 1 با استفاده از کلید "TUNE.SCROLL"، (تیپ A) یا  (تیپ B) گزینه "Dial by number" را انتخاب کنید.
- 2 شماره تلفن را وارد نموده و دکمه وصل را فشار دهید.

## شماره گیری از سابقه تماس

- 1 با استفاده از کلید "TUNE.SCROLL" (تیپ A) یا  (تیپ B) گزینه "Allcalls"، "Missed calls" "Incoming calls" یا "Outgoing calls" را انتخاب نمایید.
- 2 با استفاده از کلید شماره مورد نظر را انتخاب کرده و دکمه وصل را فشار دهید.
- عملکردهای زیر قابل انجام هستند:
- ثبت یک شماره به صورت شماره گیری سریع
  - دکمه  (افزودن شماره گیری سریع) را فشار داده و سپس دکمه پیش تنظیم مورد نظر (از  تا  [1] را فشار دهید.
  - حذف شماره انتخاب شده
  - دکمه  (DELETE) را فشار داده و سپس دکمه  (YES) را فشار دهید

### پاسخ دادن به تلفن

دکمه وصل را فشار دهید.

### رد تماس

دکمه قطع را فشار دهید.

### دریافت تماس حین صحبت با تماس دیگر

دکمه وصل را فشار دهید.

فشار مجدد دکمه قطع، شما را به تماس قبلی برمی گرداند.

### عملکردهای حین تماس

#### انتقال تماس

حین شماره گیری، پاسخ به تماس یا حین صحبت کردن می توان تماس را بین تلفن همراه و سیستم جابه جا نمود. یکی از روش های زیر را انتخاب نمایید:

a. کار با تلفن همراه: به کتابچه راهنمای تلفن همراه مراجعه کنید.

به کتابچه تلفن همراه و عملکرد آن مراجعه کنید.

b. دکمه  (PHONE)\* را فشار دهید.

\*: این عملکرد را فقط زمانی می توان انجام داد که تماس را از تلفن همراه به سیستم منتقل می کنید.

#### بصدا کردن صدای فرستنده

دکمه  (MUTE) را فشار دهید.

#### وارد کردن اعداد

دکمه  (0-9) را فشار داده و با استفاده از کلید "TUNE.SCROLL" (تیپ A) یا  (تیپ B) اعداد مورد نظر را وارد نمایید.

• برای ارسال اعداد وارد شده، دکمه  (SEND) را فشار دهید.

• پس از پایان، دکمه  (EXIT) را فشار دهید تا به صفحه قبلی برگردید.

### ■ تنظیم بلندی صدای تماس

برای کاهش بلندی صدا: کلید مدور "PWR.VOL" (تیپ A) یا  (تیپ B) را در خلاف جهت عقربه‌های ساعت بچرخانید.

برای افزایش بلندی صدا: کلید مدور "PWR.VOL" (تیپ A) یا  (تیپ B) را جهت عقربه‌های ساعت بچرخانید.

### ■ تنظیم بلندی صدای زنگ تماس حین دریافت تماس

برای کاهش بلندی صدا: کلید مدور "PWR.VOL" (تیپ A) یا  (تیپ B) را در خلاف جهت عقربه‌های ساعت بچرخانید.

برای افزایش بلندی صدا: کلید مدور "PWR.VOL" (تیپ A) یا  (تیپ B) را در جهت عقربه‌های ساعت بچرخانید.

### ■ حین صحبت با تلفن

● همزمان با فرد دیگر صحبت نکنید.

● بلندی صدای تماس را پایین نگه دارید. در غیر این صورت، اکوی صدا افزایش می‌یابد.

### ■ تنظیم اتوماتیک بلندی صدا

حین افزایش سرعت خودرو به بیش از 80km/h (50 mph) یا بیشتر، بلندی صدا به طور اتوماتیک افزایش می‌یابد.

حین کاهش سرعت خودرو به 70km/h (43 mph) یا کمتر، بلندی صدا به تنظیمات قبلی بر می‌گردد.

### ■ عملکرد های سیستم تلفن

بسته به نوع تلفن همراه، برخی عملکردهای خاص موجود نیستند.

### ■ موقعیت‌هایی که سیستم ممکن است صدای شما را شناسایی نکند

● حین رانندگی در جاده‌های نا هموار

● حین رانندگی با سرعت بالا

● زمانی که هوا از دریچه‌های خودرو به میکروفون می‌وزد

● زمانی که فن‌های تهویه هوای مطبوع صدای زیادی ایجاد می‌کنند.

## نحوه استفاده از منوی "SET UP" (منوی "Bluetooth")\*

ثبت یک دستگاه مجهز به بلوتوث در سیستم امکان عملکرد سیستم را فراهم می‌آورد. عملکردهای زیر را برای دستگاه ثبت شده می‌توان انجام داد:

### روش‌های عملکردی

1 دکمه "SET UP" را فشار داده و با استفاده از کلید مدور "TUNE.SCROLL" (تیپ A) یا  (تیپ B)،

گزینه "Bluetooth" را انتخاب نمایید.

2 کلید را فشار داده و با استفاده از کلید یکی از عملکردهای زیر را انتخاب نمایید.

- گزینه "pairing"، دستگاه مجهز به بلوتوث را ثبت می‌نماید.
  - گزینه "List phone"، لیست تلفن‌های موبایل ثبت شده را نشان می‌دهد.
  - گزینه "List audio"، لیست سیستم‌های پخش قابل حمل را نشان می‌دهد.
  - گزینه "Passkey"، رمز را عوض می‌کند.
  - گزینه "BT Power"، اتصال اتوماتیک دستگاه را روشن یا خاموش می‌کند.
  - گزینه "Bluetooth\* info"، وضعیت دستگاه را نشان می‌دهد.
  - گزینه "Display Setting"، نمایش تاکید اتصال اتوماتیک را فعال یا غیرفعال می‌کند.
  - گزینه "Initialize"، تنظیمات را صفر می‌کند.
- \* : Bluetooth علامت تجاری ثبت شده شرکت تجاری Bluetooth SIG است.

\* : در صورت مجهز بودن

## نحوه ثبت دستگاه مجهز به بلوتوث

با استفاده از کلید مدور "TUNE.SCROLL" (تیپ A) یا  (تیپ B)، گزینه "Pairing" را انتخاب کرده و  (اضافه کردن مورد جدید) را فشار دهید.

● در صورتیکه دستگاه مجهز به بلوتوث به درستی متصل نشود، جهت ثبت دستگاه مجهز به بلوتوث از مرحله **3** (← صفحه ۴۳۷) اقدام نمایید.

● در صورتیکه دستگاه مجهز به بلوتوث دیگری متصل شود، لازم است دستگاه مجهز به بلوتوث جدا گردد. پس از جدا کردن برای ثبت دستگاه مجهز به بلوتوث از مرحله **2** (← صفحه ۴۳۷) اقدام نمایید.

● در صورت پر شدن لیست دستگاه

با استفاده از کلید مدور "TUNE.SCROLL" (تیپ A) یا  (تیپ B)، دستگاه مجهز به بلوتوث انتخاب شده حذف می‌گردد و سپس دکمه  (YES) را فشار دهید.

لیست کردن تلفن همراه ثبت شده

با استفاده از کلید مدور "TUNE.SCROLL"، (تیپ A) یا  (تیپ B) گزینه "List phone" را انتخاب نمایید.  
اتصال تلفن همراه ثبت شده نمایش داده می‌شود.

● اتصال تلفن همراه ثبت شده به سیستم صوتی

1 با استفاده از کلید مدور "TUNE.SCROLL"، (تیپ A) یا  (تیپ B) نام تلفن همراهی که مایل به  
اتصال آن هستید را انتخاب نمایید.

2 با استفاده از کلید، گزینه "Select" را انتخاب کنید.

● حذف تلفن همراه ثبت شده

1 با استفاده از کلید مدور "TUNE.SCROLL"، (تیپ A) یا  (تیپ B) نام تلفن همراهی که تمایل به  
حذف دارید را انتخاب نمایید.

2 با استفاده از کلید، گزینه "Delete" را انتخاب نمایید.

3 دکمه  (YES) را فشار دهید.

● قطع کردن تلفن همراه ثبت شده از سیستم صوتی

1 با استفاده از کلید مدور "TUNE.SCROLL"، (تیپ A) یا  (تیپ B) نام تلفن همراهی که تمایل به  
قطع کردن آن را دارید انتخاب نمایید.

2 با استفاده از کلید، گزینه "Disconnect" را انتخاب نمایید.

3 دکمه  (Yes) را فشار دهید.

## لیست کردن دستگاه پخش قابل حمل ثبت شده

با استفاده از کلید مدور "TUNE.SCROLL"، (تیپ A) یا  (تیپ B) گزینه "List Audio" را انتخاب نمایید. لیست دستگاه پخش قابل حمل ثبت شده، نمایش داده می‌شود.

● اتصال دستگاه پخش قابل حمل ثبت شده به سیستم صوتی

1 با استفاده از کلید مدور "TUNE.SCROLL"، (تیپ A) یا  (تیپ B)، نام دستگاه پخش قابل حملی که می‌خواهید اتصال دهید انتخاب نمایید.

2 با استفاده از کلید، گزینه "Select" را انتخاب کنید.

● حذف دستگاه پخش قابل حمل ثبت شده

1 با استفاده از کلید مدور "TUNE.SCROLL"، (تیپ A) یا  (تیپ B) نام دستگاه پخش قابل حمل را حذف نمایید.

2 با استفاده از کلید گزینه "Delete" را انتخاب نمایید.

3 دکمه  (YES) را فشار دهید.

● قطع کردن دستگاه پخش قابل حمل ثبت شده از سیستم صوتی

1 با استفاده از کلید مدور "TUNE.SCROLL"، (تیپ A) یا  (تیپ B) نام دستگاه پخش قابل حمل که تمایل به قطع آن دارید را انتخاب نمایید.

2 با استفاده از کلید، گزینه "Disconnect" را انتخاب نمایید.

3 دکمه  [YES] را فشار دهید.

● انتخاب روش اتصال

1 با استفاده از کلید مدور "TUNE.SCROLL"، (تیپ A) یا  (تیپ B) نام دستگاه پخش قابل حمل مورد نظر را انتخاب نمایید.

2 با استفاده از کلید، گزینه "Connect Method" را انتخاب نمایید.

3 با استفاده از کلید، گزینه "From vehicle" یا "From audio" را انتخاب نمایید.

### تغییر رمز عبور

1 با استفاده از کلید مدور "TUNE.SCROLL"، (تیپ A) یا  (تیپ B)، گزینه "Passkey" را انتخاب نمایید.

2 با استفاده از کلید، رمزی ۴ تا ۸ رقمی را وارد کنید.  
هر بار یک رقم را وارد کنید.

3 در صورت وارد کردن رمز عددی که قرار است به عنوان رمز عبور ثبت شود، کلید  (ENTER) را مجدداً فشار دهید.

اگر رمز عبوری وارد شده ۸ رقمی است، فشار دادن مجدد کلید  (ENTER) لازم نیست.

### تنظیم روشن یا خاموش شدن اتوماتیک

اگر گزینه "BT Power" روشن باشد، دستگاه ثبت شده پس از چرخاندن سوئیچ خودرو به موقعیت "ACC" (خودروهای فاقد سیستم ورود و استارت هوشمند) یا "ACCESSORY" (خودروهای مجهز به سیستم ورود و استارت هوشمند) به طور اتوماتیک متصل می‌شود.

1 با استفاده از کلید مدور "TUNE.SCROLL"، (تیپ A) یا  (تیپ B)، گزینه "BT Power" را انتخاب نمایید.  
2 با استفاده از کلید، گزینه "ON" یا "OFF" را انتخاب نمایید.



## نمایش وضعیت دستگاه

با استفاده از کلید مدور "TUNE.SCROLL"، (تیپ A) یا  (تیپ B) گزینه "Bluetooth\* info" را انتخاب نمایید

● نمایش نام دستگاه

با استفاده از کلید مدور "TUNE.SCROLL"، (تیپ A) یا  (تیپ B)، گزینه "Device Name" را انتخاب نمایید.

● نمایش آدرس دستگاه

با استفاده از کلید مدور "TUNE.SCROLL"، (تیپ A) یا  (تیپ B)، گزینه "Device Address" را انتخاب نمایید.

## روشن یا خاموش نمودن نمایش پیغام تاکید اتصال اتوماتیک

در صورتی که گزینه "Display Setting" روشن باشد، سوئیچ در تجهیزات جانبی "ACC" (خودروهای فاقد سیستم ورود و استارت هوشمند) یا ACCESSORY (خودروهای مجهز به سیستم ورود و استارت هوشمند) باشد، وضعیت اتصال دستگاه پخش قابل حمل نمایش داده می‌شود.

1 با استفاده از کلید مدور "TUNE.SCROLL"، (تیپ A) یا  (تیپ B)، گزینه "Display Setting" را انتخاب نمایید.

2 با استفاده از کلید، گزینه "ON" یا "OFF" را انتخاب نمایید.

## تنظیمات اولیه

با استفاده از کلید مدور "TUNE.SCROLL"، (تیپ A) یا  (تیپ B)، گزینه "Initialize" را انتخاب نمایید

● تنظیمات اولیه تنظیم صدا

با استفاده از کلید مدور "TUNE.SCROLL"، (تیپ A) یا  (تیپ B)، گزینه "Sound Setting" را انتخاب نموده و دکمه  (YES) را فشار دهید.

برای اطلاع از جزئیات بیشتر در تنظیمات صدا: ← صفحه ۴۵۶

● برگرداندن اطلاعات دستگاه به تنظیمات اولیه

با استفاده از کلید مدور "TUNE.SCROLL"، (تیپ A) یا  (تیپ B)، گزینه "Car Device Info" را انتخاب نموده و دکمه  (YES) را فشار دهید.

اتصال اتوماتیک دستگاه قابل حمل، نمایش تاکید اتصال اتوماتیک و رمز ورود به تنظیمات اولیه برمی گردند.

● برگرداندن تمام تنظیمات به تنظیمات اولیه

با استفاده از کلید مدور "TUNE.SCROLL"، (تیپ A) یا  (تیپ B)، گزینه "All Initialize" را انتخاب نموده و دکمه  (YES) را فشار دهید.

### ■ ثبت تعداد دستگاه بلوتوث

تا پنج دستگاه بلوتوث را می توان در سیستم ثبت نمود.

### ■ عملکردهای سیستم صوتی بلوتوث / تلفن

حین رانندگی ممکن است عملکردهای خاصی قابل دسترسی نباشند.

## نحوه استفاده از منوی "SETUP" (منوی "PHONE" یا "TEL")\*

## روش‌های عملکردی

برای ورود به منو در هر عملکرد، دکمه "SETUP" را فشار داده و با استفاده از کلید مدور "TUNE.SCROLL" (تیپ A) یا  (تیپ B) مراحل زیر را انجام دهید:

- افزودن شماره تلفن جدید
  1. "PHONE" یا "TEL" ← 2. "Phonebook" ← 3. "Add contacts"
- تنظیم شماره‌گیری سریع
  1. "PHONE" یا "TEL" ← 2. "Phonebook" ← 3. "Add SD"
- حذف سابقه تماس
  1. "PHONE" یا "TEL" ← 2. "Phonebook" ← 3. "Delete call history"
- حذف شماره تلفن ثبت شده
  1. "PHONE" یا "TEL" ← 2. "Phonebook" ← 3. "Delete Contacts"
- حذف دفترچه تلفن موبایل دیگر
  1. "PHONE" یا "TEL" ← 2. "Phonebook" ← 3. "Delete other PB"
- تنظیم بلندی صدای تماس
  1. "PHONE" یا "TEL" ← 2. "HF sound setting" ← 3. "Call volume"
- تنظیم بلندی صدای زنگ تماس
  1. "PHONE" یا "TEL" ← 2. "HF sound setting" ← 3. "Ring tone volume"
- تنظیم زنگ تماس
  1. "PHONE" یا "TEL" ← 2. "HF sound setting" ← 3. "Ring tone"
- انتخاب سابقه تماس‌ها
  1. "PHONE" یا "TEL" ← 2. "Transfer histories"

\* در صورت مجوز بودن

### افزودن شماره تلفن جدید

با استفاده از کلید مدور "TUNE.SCROLL"، (تیپ A) یا  (تیپ B)، گزینه "Add contacts" را انتخاب نمایید

● انتقال تمام تماس‌ها از تلفن همراه

با استفاده از کلید مدور "TUNE.SCROLL"، (تیپ A) یا  (تیپ B)، گزینه "Overwrite all" را انتخاب نموده و دکمه  (YES) را فشار دهید.

● انتقال یک تماس از تلفن همراه

با استفاده از کلید مدور "TUNE.SCROLL"، (تیپ A) یا  (تیپ B)، گزینه "Add one contact" را انتخاب نموده و دکمه  (YES) را فشار دهید.

### تنظیم شماره گیری سریع

1 با استفاده از کلید مدور "TUNE.SCROLL"، (تیپ A) یا  (تیپ B)، گزینه "Add SD" را انتخاب نمایید.

2 با استفاده از کلید، اطلاعات مورد نظر را انتخاب نمایید.

3 دکمه پیش تنظیم مورد نظر (از  [1] تا  [5]) را فشار دهید.

برای اطلاع از جزئیات بیشتر در مورد تنظیم شماره گیری سریع از سابقه تماس: ← صفحه ۴۴۶

برای اطلاع از جزئیات بیشتر در مورد حذف شماره گیری سریع: ← صفحه ۴۴۵

## حذف سابقه تماس

با استفاده از کلید مدور "TUNE.SCROLL"، (تیپ A) یا  (تیپ B)، گزینه "Delete Call History" را انتخاب نمایید.

## ● حذف سابقه تماس‌های خروجی

1 با استفاده از کلید مدور "TUNE.SCROLL"، (تیپ A) یا  (تیپ B)، گزینه "Outgoing Calls" را انتخاب کنید.

2 با استفاده از کلید، شماره تلفن مورد نظر را انتخاب کرده و دکمه  (YES) را فشار دهید.

برای حذف سابقه تمام تماس‌های خروجی، دکمه  (ALL) و سپس دکمه  (YES) را فشار دهید.

## ● حذف سابقه تماس‌های ورودی

1 با استفاده از کلید مدور "TUNE.SCROLL"، (تیپ A) یا  (تیپ B)، گزینه "Incoming Calls" را انتخاب کنید.

2 با استفاده از کلید، شماره تلفن مورد نظر را انتخاب کرده و دکمه  (YES) را فشار دهید.

برای حذف سابقه تمام تماس‌های ورودی، دکمه  (ALL) و سپس دکمه  (YES) را فشار دهید.

● حذف سابقه تماس های از دست رفته

1 با استفاده از کلید مدور "TUNE.SCROLL"، (تیپ A) یا  (تیپ B) گزینه "Missed calls" را انتخاب کنید.

2 با استفاده از کلید، شماره تلفن مورد نظر را انتخاب کرده و دکمه  (YES) را فشار دهید.

برای حذف سابقه تمام تماس های از دست رفته، دکمه  (ALL) و سپس دکمه  (YES) را فشار دهید.

● حذف یک شماره از سابقه تمام تماس ها (تماس های خروجی، تماس های ورودی و تماس های از دست رفته)

1 با استفاده از کلید مدور "TUNE.SCROLL"، (تیپ A) یا  (تیپ B) گزینه "All Calls" را انتخاب کنید.

2 با استفاده از کلید شماره تلفن مورد نظر را انتخاب کرده و دکمه  (YES) را فشار دهید.

برای حذف سابقه تمام تماس ها، دکمه  (ALL) و سپس دکمه  (YES) را فشار دهید.

## حذف یک شماره تلفن ثبت شده

1 با استفاده از کلید مدور "TUNE.SCROLL"، (تیپ A) یا  (تیپ B) گزینه "Delete contacts" را انتخاب کنید.

2 با استفاده از کلید مدور شماره تلفن مورد نظر را انتخاب کرده و دکمه  (YES) را فشار دهید.

برای حذف تمام شماره تلفن های ثبت شده، با استفاده از کلید ، گزینه (All) را انتخاب کرده و دکمه  (YES) را فشار دهید.

برای نمایش نامهای ثبت شده به ترتیب حروف اولیه  (A-Z) را فشار دهید.

## حذف دفترچه تلفن یک موبایل دیگر درون سیستم

1 با استفاده از کلید مدور "TUNE.SCROLL"، (تیپ A) یا  (تیپ B) گزینه "Delete other PB" را انتخاب کنید.

2 با استفاده از کلید، دفترچه تلفن مورد نظر را انتخاب کرده و دکمه  (YES) را فشار دهید.

### تنظیم بلندی صدای تماس

1 با استفاده از کلید مدور "TUNE.SCROLL"، (تیپ A) یا  (تیپ B)، گزینه "Call Volume" را انتخاب کنید.

2 بلندی صدای تماس را تغییر دهید.

برای کاهش بلندی صدا: کلید را در خلاف جهت عقربه های ساعت بچرخانید.

برای افزایش بلندی صدا: کلید را در جهت عقربه های ساعت بچرخانید.

با فشار دادن  (BACK) (تیپ A) یا دکمه برگشت (تیپ B)، بلندی صدا را تنظیم نمایید.

### تنظیم بلندی صدای زنگ تماس

1 با استفاده از کلید مدور "TUNE.SCROLL"، (تیپ A) یا  (تیپ B)، گزینه "Ringtone Volume" را انتخاب کنید.

2 بلندی و صدای زنگ تماس را تغییر دهید.



برای کاهش بلندی صدا: کلید را در خلاف جهت عقربه های ساعت بچرخانید.

برای افزایش بلندی صدا: کلید را در جهت عقربه های ساعت بچرخانید.

با فشار دادن  (BACK) (تیپ A) یا دکمه برگشت (تیپ B)، بلندی صدا را تنظیم نمایید.



**تنظیم زنگ تماس**

- 1 با استفاده از کلید مدور "TUNE.SCROLL"، (تیپ A) یا  (تیپ B) گزینه "Ringtone" را انتخاب کنید.
- 2 با استفاده از کلید، زنگ تماس مورد نظر (1-3) را انتخاب نمایید. با فشار دادن  (تیپ A) یا دکمه (تیپ B)، زنگ تماس مورد نظر را تنظیم نمایید.

**انتقال تاریخچه تماس ها**

- با استفاده از کلید مدور "TUNE.SCROLL"، (تیپ A) یا  (تیپ B)، گزینه "Transfer Histories" را انتخاب کرده و دکمه  (YES) را فشار دهید.

**شماره تلفن**

تا ۱۰۰۰ نام را می‌توان ذخیره کرد.

**سابقه تماس**

در هر حافظه سابقه تماس‌های خروجی، تماس‌های ورودی و تماس‌های از دست رفته، حداکثر 10 شماره ذخیره می‌شود.

**محدودیت ارقام یک شماره**

شماره تلفنی که بیش از ۲۴ رقم داشته باشد، ذخیره نمی‌شود.

**عملکردهای سیستم تلفن بلوتوث**

حین رانندگی عملکردهای خاصی ممکن است در دسترس نباشند.

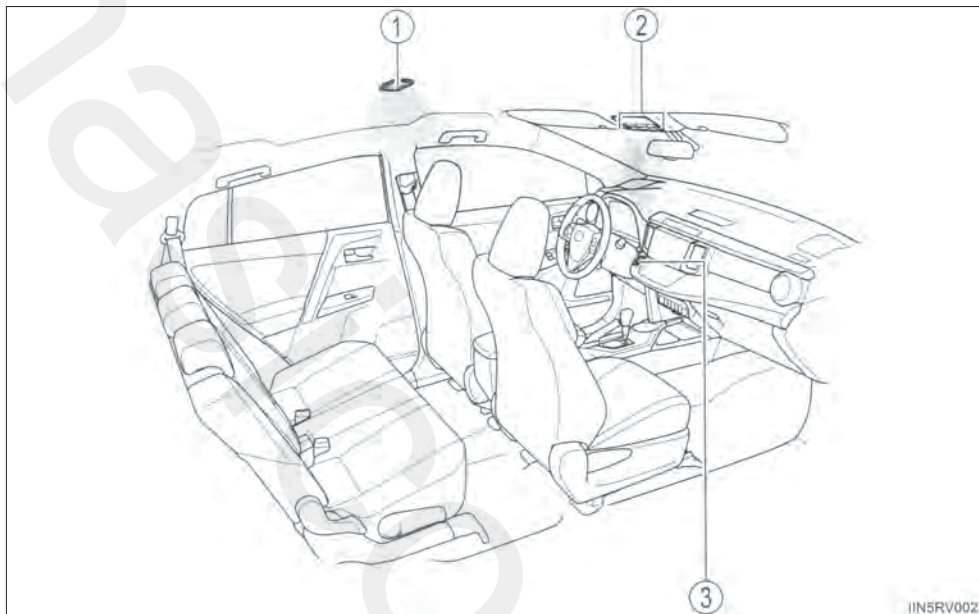

① چراغ‌های داخلی (← صفحه ۴۶۴)

② چراغ‌های داخلی / سقفی (← صفحه ۴۶۴)

③ چراغ سوئیچ موتور (در صورت مجهز بودن)

### چراغ‌های داخلی

#### جلو

① خاموش off

② موقعیت درب

در صورت باز بودن درب، چراغ‌های داخلی روشن می‌شوند.  
در صورت بسته بودن درب، چراغ‌های داخلی خاموش می‌شوند.

③ روشن On

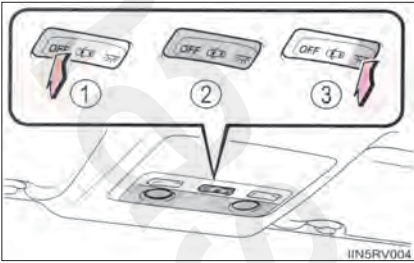

#### عقب

① خاموش off

② موقعیت درب

در صورت باز بودن درب، چراغ‌های داخلی روشن می‌شوند.  
در صورت بسته بودن درب، چراغ‌های داخلی خاموش می‌شوند.

③ روشن On

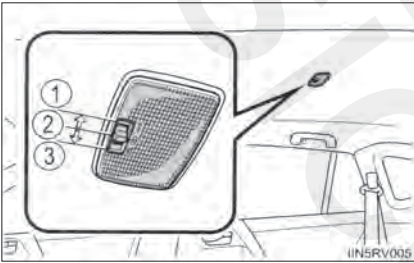

### چراغ‌های سقفی (شخصی)

چراغ روشن / خاموش (on/off) می‌شود.

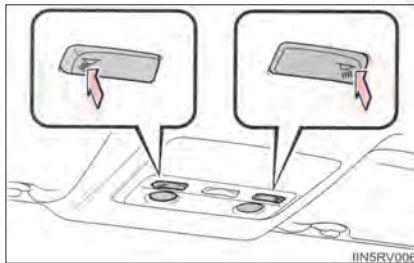

### ■ سیستم روشنایی با ورود

◀ خودروهای فاقد سیستم ورود و استارت هوشمند بدون در نظر گرفتن قفل / باز بودن درب‌ها و یا باز / بسته بودن درب‌ها، چراغ‌ها به طور اتوماتیک بر اساس موقعیت سوئیچ روشن / خاموش می‌شوند.

◀ خودروهای مجهز به سیستم ورود و استارت هوشمند بدون در نظر گرفتن قفل / باز بودن درب‌ها و یا باز / بسته بودن درب‌ها، چراغ‌ها به طور اتوماتیک بر اساس موقعیت سوئیچ الکترونیکی روشن / خاموش می‌شوند.

### ■ برای جلوگیری از خالی شدن باتری

چراغ‌های زیر روشن باقی مانده و پس از ۲۰ دقیقه بطور اتوماتیک خاموش می‌شوند. زمانیکه درب بطور کامل بسته نشده و کلید اصلی چراغ داخلی در موقعیت درب باشد،

● چراغ داخلی

● چراغ سوئیچ موتور (در صورت مجهز بودن)

### ■ سفارشی سازی

تنظیمات (به طور مثال مدت زمان سپری شده پیش از خاموش شدن چراغ‌ها) را می‌توان تغییر داد (مشخصه‌های سفارشی سازی ← صفحه ۷۰۰)

فهرست جعبه‌های نگهدارنده

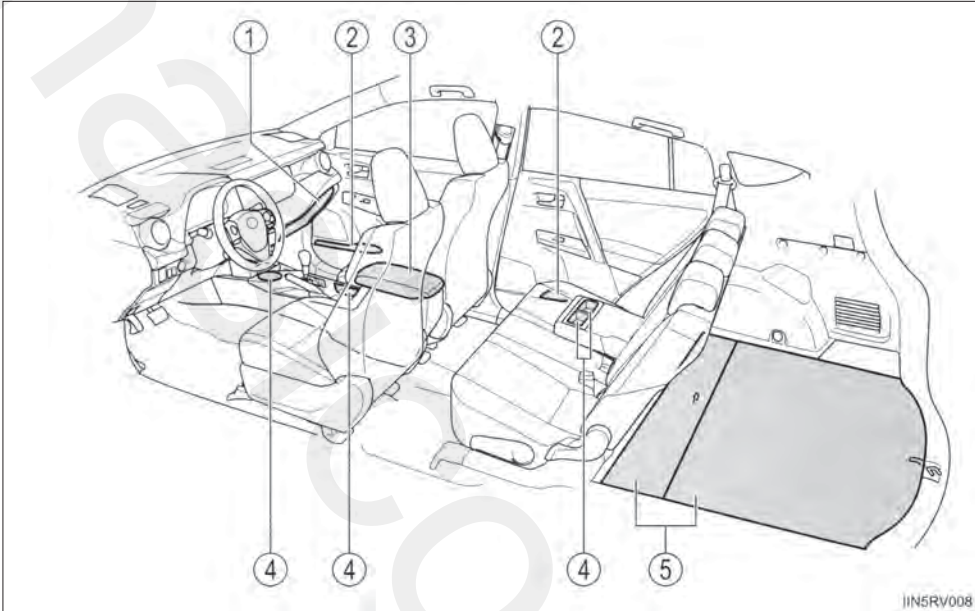

- |                      |              |                                   |
|----------------------|--------------|-----------------------------------|
| ① جعبه داشبورد       | (← صفحه ۴۶۷) | ④ جالیوانی (← صفحه ۴۶۹)           |
| ② نگهدارنده‌های بطری | (← صفحه ۴۷۰) | ⑤ جعبه‌های نگهدارنده (← صفحه ۴۷۲) |
| ③ جعبه کنسول         | (← صفحه ۴۶۸) |                                   |

هشدار

**اجسامی که نباید در فضاهای نگهدارنده رها شوند**

از رها کردن عینک، فندک یا قوطی اسپری داخل فضاهای نگهدارنده خودداری نمایید؛ چرا که حین بالارفتن دمای داخل اتاق، ممکن است حوادث زیر رخ دهد:

- اگر عینک‌ها در تماس با دیگر اجسام قرار گیرند، ممکن است بر اثر گرما تغییر شکل یافته یا ترک بخورند.
- فندک یا اسپری‌ها ممکن است منفجر شوند. در صورت تماس با دیگر اجسام، فندک ممکن است آتش گرفته یا گاز درون اسپری آزاد شود و منجر به آتش سوزی گردد.



هشدار

■ **حین رانندگی یا زمانی که فضاهای نگهدارنده در حال استفاده نیستند.**

درب تمام فضاهای نگهدارنده را بسته نگه دارید. در صورت ترمزگیری یا دورزدن ناگهانی ممکن است اجسام به بیرون پرتاب شوند و به سرنشین برخورد کند و منجر به تصادف گردند.

### جعبه‌های داشبورد

◀ **تیپ A**

دستگیره را بالا بکشید، جعبه داشبورد باز می‌شود.

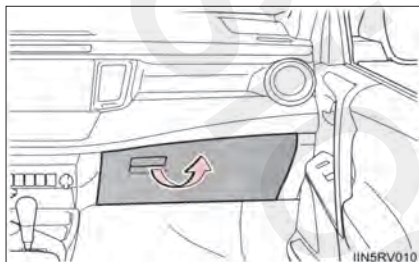

◀ **تیپ B**

با کشیدن دستگیره می‌توان درب جعبه داشبورد را باز نمود و با استفاده از کلید اصلی (خودروهای فاقد سیستم ورود و استارت هوشمند) یا سوئیچ معمولی (خودروهای مجهز به سیستم ورود و استارت هوشمند) می‌تواند درب جعبه داشبورد را قفل یا قفل آن را باز نمود.

① باز نمودن قفل

② قفل کردن

③ باز کردن

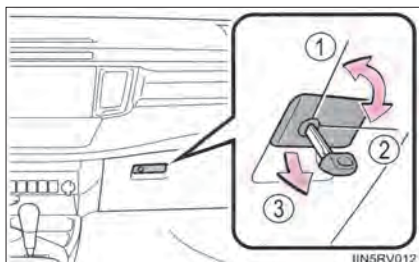

■ **کلید اصلی درب پشت برقی**

کلید اصلی درب پشت برقی در جعبه داشبورد تعبیه شده است. (← صفحه ۱۶۱)

## جعبه کنسول

حین بالا کشیدن دستگیره، درپوش را بالا آورید تا قفل آزاد شود.

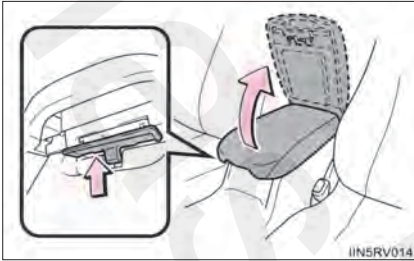

■ زمانی که از جعبه کنسول بعنوان زیرآرنجی استفاده می‌شود (خودروهای مجهز به عملکرد حرکت کشویی)

در صورت نیاز، درپوش جعبه کنسول را با حرکت کشویی جلو آورید. با نگه داشتن جلوی درپوش آن را به سمت جلو بکشید.

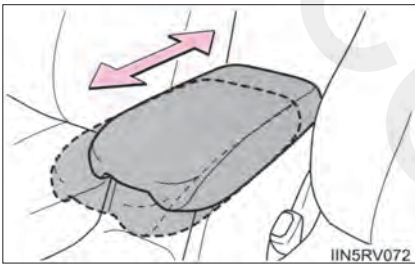

هشدار

### ■ پیشگیری‌ها مرتبط با تنظیمات جعبه کنسول

- حین حرکت خودرو، از تنظیم کردن موقعیت جعبه کنسول خودداری نمایید. زیرا ممکن است منجر به از دست دادن کنترل خودرو در نتیجه بروز تصادف و آسیب‌های جسمی جدی یا مرگ شود.
- از گیر کردن دست و پا در بین جلوی جعبه کنسول و پنل وسط یا صندلی‌های عقب خودداری نمایید.
- مراقب باشید حین تنظیم موقعیت جعبه کنسول، جلوی جعبه کنسول با سر نشینان برخورد نکند.
- پس از تنظیم جعبه کنسول، از قفل شدن آن در جای خود مطمئن شوید.

## جا لیوانی

### جلو

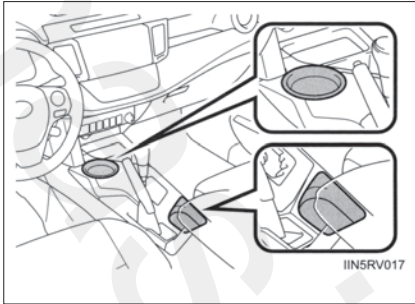

### عقب

زیر آرنجی را پایین بکشید.

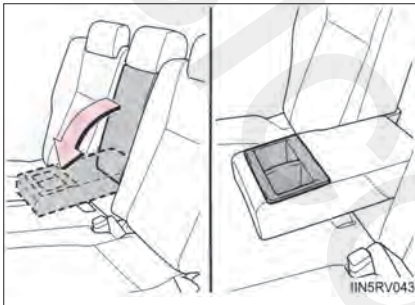

### هشدار

#### ■ اجسام نامناسب برای قراردادن درون جا لیوانی

از قراردادن جسمی بجز لیوان یا قوطی آلومینیومی یا زیرسیگاری قابل حمل درون جالیوانی خودداری نمایید. اجسام دیگر در صورت بروز تصادف یا ترمزهای ناگهانی ممکن است بیرون افتاده منجر به صدمات جسمی گردند. در صورت امکان برای جلوگیری از بروز سوختگی، روی نوشیدنی‌های داغ را بپوشانید.



## نگهدارنده‌های بطری

■ جلو

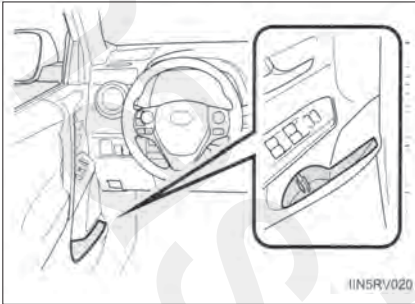

■ عقب

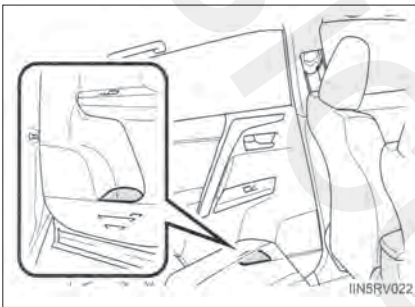

⚠ هشدار

### ■ اجسام نامناسب برای نگهدارنده بطری

از قراردادن اجسامی بجز بطری درون نگهدارنده خودداری نمایید. در صورت تصادف یا ترمز ناگهانی ممکن است این اجسام به بیرون پرتاب شده، منجر به صدمات جسمی گردند.

⚠ توجه

### ■ مواردی که نباید در نگهدارنده بطری قرار داده شود

پیش از قراردادن بطری، درپوش آن را ببندید. از قراردادن بطری در باز، لیوان شیشه‌ای یا لیوان کاغذی پر در نگهدارنده بطری خودداری نمایید. ممکن است مایع درون آن به اطراف بپاشد یا لیوان شیشه‌ای بشکند.

## تجهیزات محفظه بار

### قلاب بار

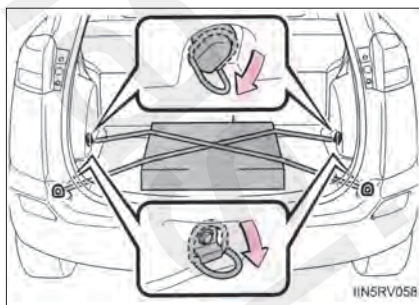

جهت استفاده، قلاب‌ها را بالا آورید. برای محکم نگه داشتن بارهای متحرک، قلاب بار ارائه شده است.

**هشدار**

**■ در صورت استفاده نکردن از قلاب بار**  
برای جلوگیری از بروز آسیب‌های جسمی، همواره قلاب بار را در موقعیت جمع‌شده قرار دهید.

### قلاب آویزان کردن کیف و کیسه

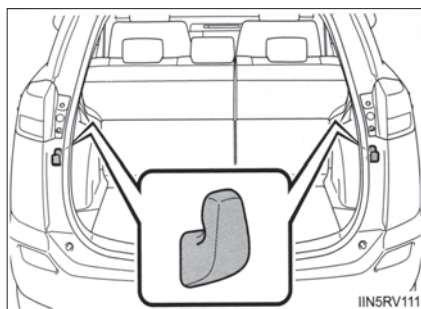

**توجه**

**■ ظرفیت وزن قلاب آویزان کردن کیف و کیسه**  
از آویزان کردن اشیاء سنگین‌تر از **4kg (8/8 lb)** روی این قلاب‌ها خودداری نمایید.

## جعبه‌های نگهدارنده جانبی

### ■ جلو

با کشیدن تسمه به سمت بالا، طاقچه را باز نمایید. می‌توان مثلث شبرنگ هشدار و وسایل دیگر را در فضای ایجاد شده نگهداری نمود.

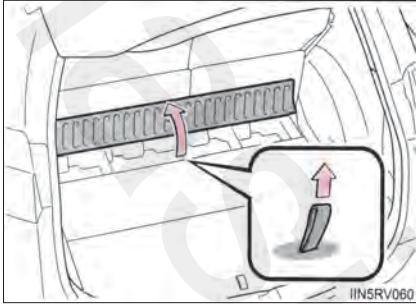

### ■ عقب

#### ◀ تیب A

1 با کشیدن تسمه به سمت بالا، طاقچه را باز نمایید.

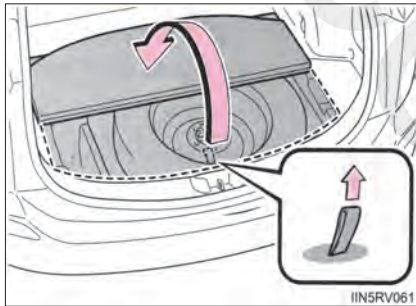

2 طاقچه را به بالا خم کنید، درپوش پیاده می‌شود.

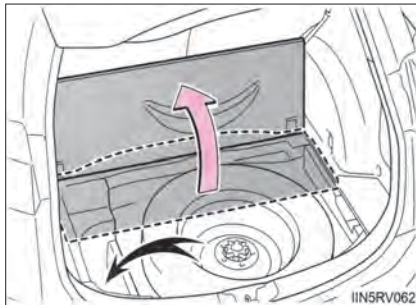

◀ تیپ B

با بالا کشیدن تسمه، طاقچه را باز نمایید.

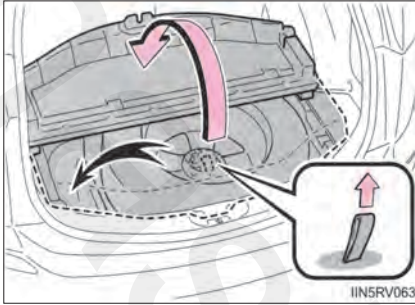

! هشدار

■ پیشگیری‌های حین رانندگی

در صورت باز بودن طاقچه رانندگی نکنید. ممکن است اشیاء به بیرون پرتاب شده و باعث آسیب‌های جسمی شود.

پوشش محافظه بار (در صورت مجهز بودن)

■ نصب پوشش محافظه بار

1 در صورت قرار داشتن علامت "TOP" به سمت بالا، انتهای سمت راست پوشش محافظه بار را در محل تورفتگی جا بزنید، سپس انتهای چپ پوشش محافظه بار را فشار داده و آن را به داخل تورفتگی جا بزنید.

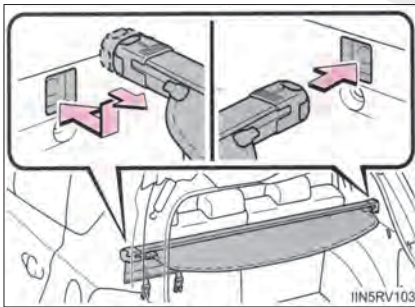

2 قلاب‌ها را به عقب پشت‌سری متصل نمایید.

در صورت لزوم، برای اتصال قلاب‌ها، صندلی‌های عقب را حرکت دهید.

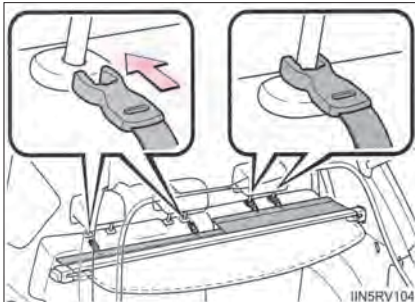

۳ پوشش محافظه بار را بیرون کشیده و آن را روی پایه نگهدارنده قلاب (درگیر) نمایید.

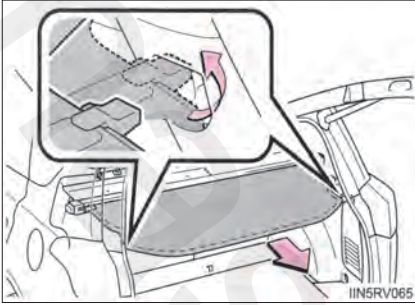

■ پیاده کردن پوشش محافظه بار

۱ پوشش را از پایه‌های نگهدارنده راست و چپ جدا کرده و اجازه دهید جمع شود.

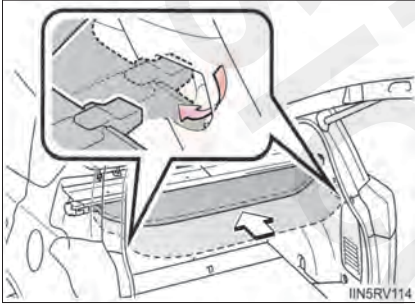

۲ انتهای پوشش محافظه بار را فشار داده و آن را بالا آورید.

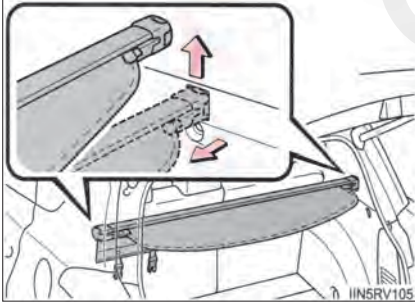

■ جمع کردن پوشش محفظه بار (به جز خودروهای دارای چرخ زاپاس اندازه معمولی)

۱) طاقچه عقب را باز کرده و پوشش‌های کناری طاقچه را

پیاده نمایید.

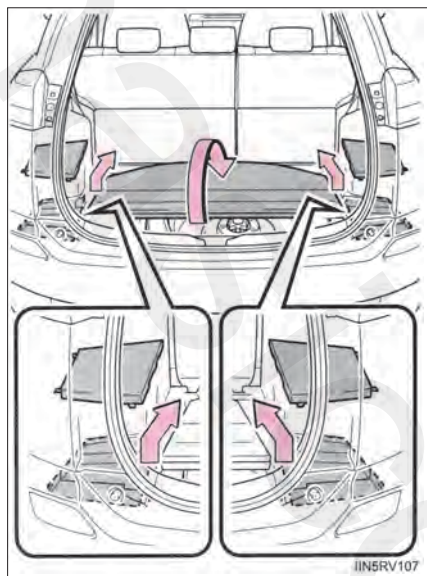

۳) انتهای سمت راست پوشش محفظه بار را بداخل تورفتگی‌ها

جا بزنید، سپس انتهای چپ پوشش را فشار داده و آن را به

داخل تورفتگی‌ها جا بزنید.

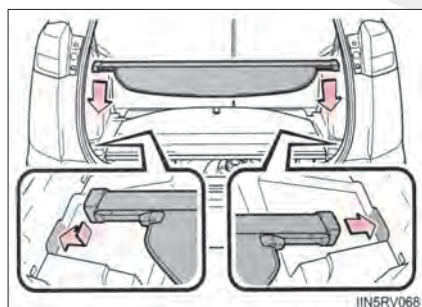

هشدار **■ نصب و جمع کردن پوشش محافظه بار**

از جمع شدن و نصب صحیح پوشش محافظه بار مطمئن شوید. در غیر این صورت ممکن است باعث آسیب‌های جسمی جدی در تصادفات یا ترمزهای ناگهانی شود.

**■ پیشگیری‌های مرتبط با پوشش محافظه بار**

- برای جلوگیری از بروز آسیب‌های جسمی یا مرگ از قرار دادن اشیاء روی پوشش محافظه بار خودداری نمایید.
- از قرار گرفتن کودکان روی پوشش محافظه بار خودداری نمایید. در غیر این صورت منجر به صدمه دیدن پوشش محافظه بار شده و ممکن است باعث آسیب‌های جسمی جدی یا مرگ کودک شود.

توجه **■ در صورت استفاده از پوشش محافظه بار**

- از قرار دادن اشیاء سنگین روی پوشش محافظه بار خودداری نمایید.
- پوشش را در جهت صحیح نصب نمایید، بطوریکه علامت "TOP" رو به بالا قرار داشته باشد.

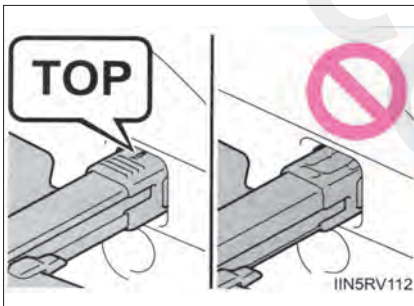

### توری محفظه بار عقب (در صورت مجهز بودن)

#### ■ نصب کردن پوشش محفظه بار

موقعیت نصب توری محفظه بار عقب را می‌توان تغییر داد.

◀ موقعیت A (به جز خودروهای دارای چرخ زاپاس اندازه معمولی)

1 توری محفظه بار عقب را خارج نمایید.

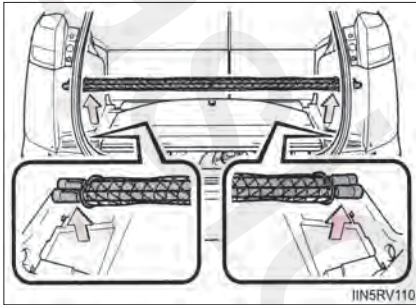

2 انتهای سمت راست توری محفظه بار عقب را بداخل

تورفتگی‌ها جا بزنید، سپس انتهای سمت چپ توری

محفظه بار را فشار داده و آن را به داخل تورفتگی‌ها جا

بزنید.

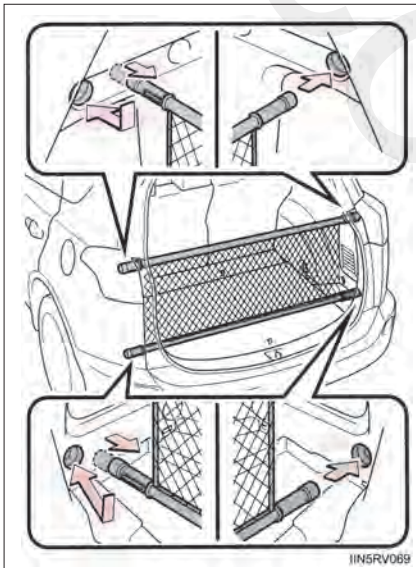



◀ موقعیت B

1 به جز خودروهای دارای چرخ زاپاس اندازه معمولی:

توری محفظه بار عقب را خارج نمایید.

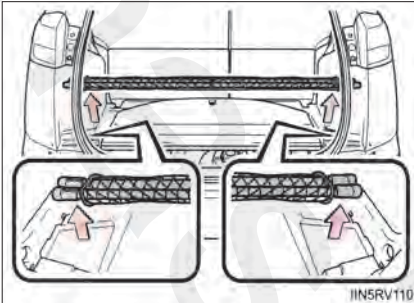

IIN5RV110

2 انتهای سمت راست توری محفظه بار عقب را بداخل

تورفتگی جا بزنید، سپس انتهای سمت چپ توری محفظه

بار عقب را فشار داده و آن را به داخل تورفتگی جا بزنید.

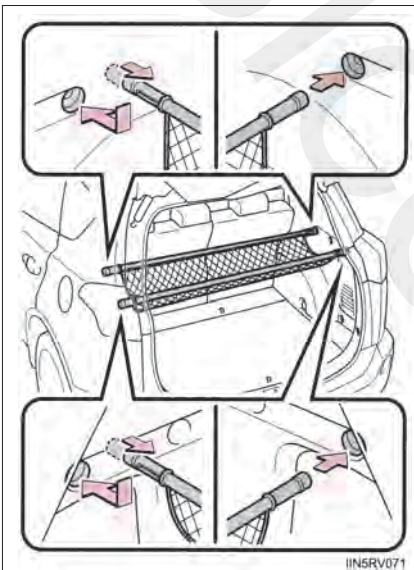

IIN5RV071

■ جمع کردن توری محافظه بار عقب (به جز خودروهای دارای چرخ زاپاس) اندازه معمولی

1 طاقچه را باز کرده و پوشش‌های کناری طاقچه را پیاده نمایید.

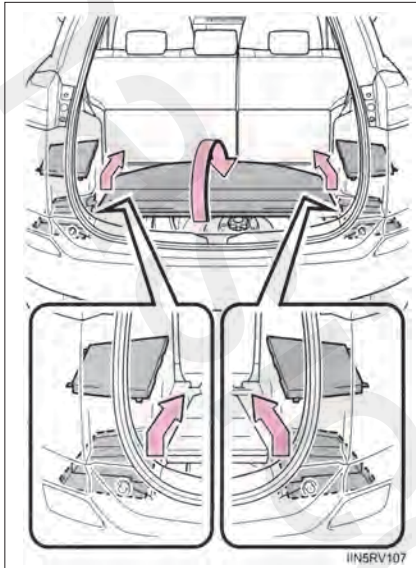

2 انتهای سمت راست توری محافظه بار عقب را بداخل تورفتگی‌ها جا زده و سپس انتهای چپ توری محافظه بار عقب را فشار دهید و آن را بداخل تورفتگی‌ها جا بزنید.

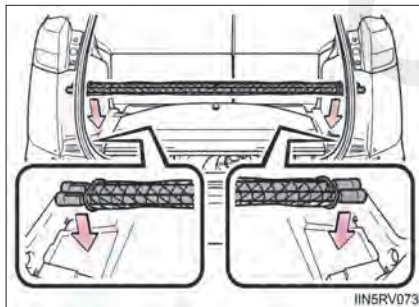

هشدار **■ نصب و جمع کردن توری محفظه بار عقب**

از جمع شدن و نصب صحیح توری محفظه بار مطمئن شوید. درغیراینصورت ممکن است باعث آسیب‌های جسمی جدی در تصادفات یا ترمزهای ناگهانی شود.

**■ پیشگیری‌های مرتبط با توری محفظه بار عقب**

- برای جلوگیری از حرکت به سمت جلو بار و محفظه بار حین ترمز کردن، از قرار دادن اشیاء بالاتر از پشتی صندلی‌های عقب خودداری نمایید. درغیراینصورت، در مواقع ترمزگیری ناگهانی یا تصادف، ممکن است این اشیاء پرتاب شده باعث آسیب سرنشینان داخل خودرو شود.
- از قرار گرفتن کودکان روی توری محفظه بار خودداری نمایید. درغیراینصورت منجر به صدمه دیدن توری محفظه بار شده و ممکن است باعث آسیب‌های جسمی جدی یا مرگ کودک شود.

توجه **■ ظرفیت وزن توری محفظه بار عقب**

از قرار دادن اشیاء سنگین‌تر از 10 kg (22/1 lb) روی توری محفظه بار خودداری نمایید.

## آفتابگیرها و آینه‌های آرایشی

### آفتابگیرها

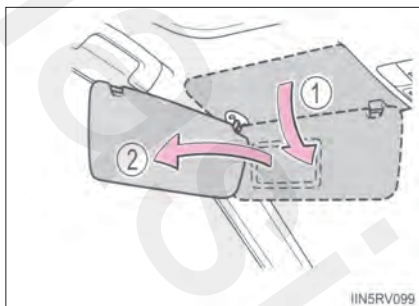

- ① موقعیت رو به جلو: آفتابگیر را به سمت پایین بچرخانید.
- ② موقعیت جانبی: آفتابگیر را به سمت پایین بچرخانید، از گیره جدا کنید و به سمت پنجره جانبی حرکت دهید.

### آینه‌های آرایشی

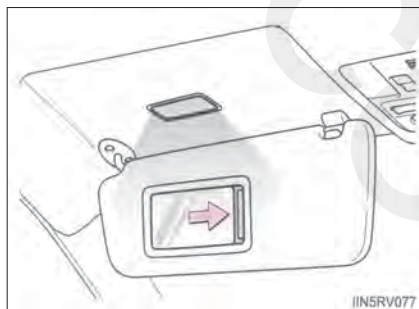

- درپوش را به حالت کشویی باز کنید.  
در صورت باز شدن درپوش، چراغ روشن می‌شود.

توجه ⚠

■ پیشگیری از خالی شدن باتری  
حین خاموش بودن موتور، از روشن گذاشتن چراغ‌های آینه آرایشی به مدت طولانی خودداری نمایید.

## ساعت

با استفاده از دکمه‌ها می‌توان ساعت را تنظیم کرد.

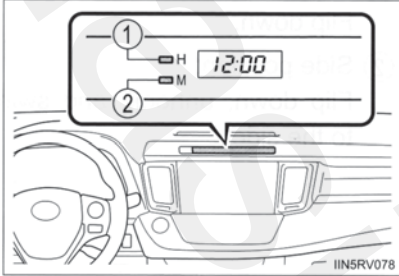

① ساعت را تنظیم می‌کند.

② دقیقه را تنظیم می‌کند.

### ■ زمان نمایش ساعت

◀ خودروهای فاقد سیستم ورود و استارت هوشمند

سوئیچ موتور در موقعیت "ACC" یا "ON" قرار داشته باشد.

◀ خودروهای مجهز به سیستم ورود و استارت هوشمند

سوئیچ موتور در موقعیت ACCESSORY یا IGNITION ON قرار داشته باشد.

### ■ در صورت جدا کردن و اتصال مجدد ترمینال‌های باتری

اطلاعات ساعت صفر می‌شود.

## زیرسیگاری قابل حمل\*

زیرسیگاری را می‌توان در جالیوانی نصب نمود. (← صفحه ۴۶۹)

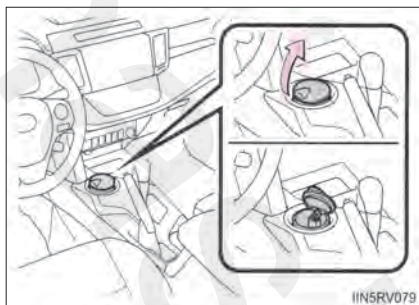

هشدار

### ■ در صورت استفاده نکردن

جاسیگاری را بسته نگه دارید. در صورت ترمز ناگهانی و تصادف ممکن است سرنشینان بوسیله زیرسیگاری باز یا پاشیده شدن خاکستر باقی‌مانده در زیرسیگاری دچار آسیب شوند.

### ■ جلوگیری از آتش‌سوزی

- پیش از قرار دادن کبریت و سیگار در زیرسیگاری، آن‌ها را کاملاً خاموش نمایید و سپس از کامل بسته بودن زیرسیگاری مطمئن شوید.
- از قرار گرفتن کاغذ یا هر ماده قابل اشتعال در زیرسیگاری خودداری نمایید.

\* در صورت مجهز بودن

## خروجی برق

برای تجهیزات جانبی 12V که دارای مصرف برق کم تر از 10A می باشند از خروجی برق استفاده نمایید

درپوش را باز نمایید.

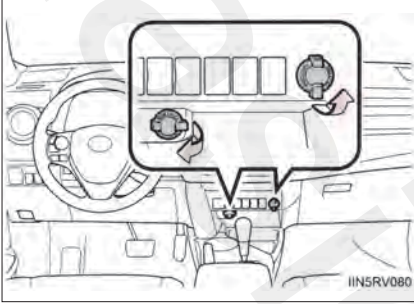

## ■ زمان استفاده از خروجی برق

- ◀ خودروهای فاقد سیستم ورود و استارت هوشمند
- سوئیچ در موقعیت تجهیزات جانبی "ACC" یا روشن "ON" قرار داشته باشد.
- ◀ خودروهای مجهز به سیستم ورود و استارت هوشمند
- سوئیچ در موقعیت تجهیزات جانبی "ACCESSORY" یا روشن "IGNITION ON" قرار داشته باشد.

توجه ⚠

## ■ برای جلوگیری از صدمه دیدن خروجی برق

زمانی که از خروجی برق استفاده نمی کنید، درپوش آن را ببندید.  
اجسام خارجی یا مایعات ممکن است وارد خروجی برق شده، منجر به اتصالی شوند.

## ■ برای جلوگیری از سوختن فیوز

از تجهیزات جانبی دارای مصرف برق بیش از 10 A 12 V استفاده نکنید.

## ■ برای جلوگیری از خالی شدن باتری

حین عدم عملکرد موتور، از خروجی برق بیش از زمان ضروری استفاده نکنید.

گرمنک صندلی‌ها\*

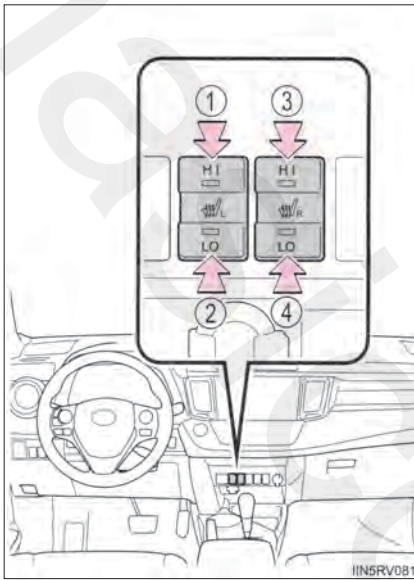

- ① گرمکن صندلی جلو چپ را روشن نمایید. (دمای بالا HI)
  - ② گرمکن صندلی جلو چپ را روشن نمایید. (دمای پایین LO)
  - ③ گرمکن صندلی جلو راست را روشن نمایید. (دمای بالا HI)
  - ④ گرمکن صندلی جلو راست را روشن نمایید. (دمای پایین LO)
- چراغ نشانگر نیز روشن می‌شود.

■ زمان استفاده از گرمکن صندلی‌ها

- ◀ خودروهای فاقد سیستم ورود و استارت هوشمند سوئیچ موتور در موقعیت روشن "ON" قرار داشته باشد.
- ◀ خودروهای مجهز به سیستم ورود و استارت هوشمند سوئیچ موتور در موقعیت روشن یا IGNITION ON قرار داشته باشد.

■ در صورت استفاده نکردن از گرمکن صندلی

با قرار دادن کلید در موقعیت اولیه‌اش، گرمکن صندلی را خاموش نمایید. چراغ نشانگر نیز خاموش می‌شود.

\*: در صورت مجهز بودن



### هشدار

#### سوختگی

- برای جلوگیری از احتمال بروز سوختگی، در صورت قرار داشتن افراد زیر در صندلی هنگام روشن بودن گرمکن صندلی، اقدامات احتیاطی را انجام دهید.
- نوزادان، کودکان کوچک، سالخوردگان، افراد بیمار و معلول
- افراد دارای پوست حساس
- افرادی که خسته می‌باشند.
- افرادی که مشروبات الکلی یا داروی خواب‌آور (شامل داروهای خواب‌آور، سرماخوردگی و غیره) مصرف نموده‌اند.
- هنگام استفاده از گرمکن، صندلی را با چیزی نپوشانید. استفاده از گرمکن صندلی همراه با پتو یا تشکچه باعث افزایش دمای صندلی شده و ممکن است منجر به داغ شدن بیش از اندازه صندلی شود.
- از گرمکن صندلی بیش از حد نیاز استفاده نکنید. در غیر این صورت منجر به سوختگی جزئی یا داغ شدن بیش از اندازه می‌شود.

### توجه

#### برای جلوگیری از صدمه دیدن گرمکن صندلی

- از قرار دادن اجسام سنگین لبه‌دار روی صندلی خودداری کرده و اجسام نوک‌تیز (سوزن، میخ و غیره) را در صندلی فرو نکنید.
- برای جلوگیری از خالی شدن باتری 
- در صورت متوقف بودن موتور، گرمکن صندلی‌ها را خاموش نمایید.

زیرآرنجی

◆ جلو (خودروهای مجهز به عملکرد حرکت کشویی)

در صورت نیاز، درپوش جعبه کنسول را با حرکت کشویی به جلو یا عقب حرکت دهید. با نگه داشتن قسمت جلویی درپوش آن را به سمت جلو بکشید.

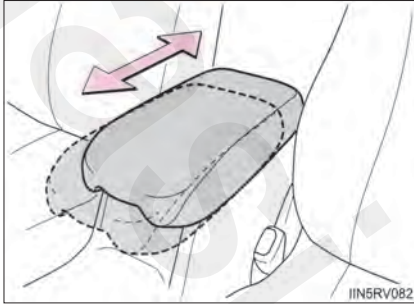

◆ عقب

برای استفاده زیرآرنجی را به سمت پایین خم کنید.



توجه ⚠

■ برای جلوگیری از صدمه دیدن زیرآرنجی

از قرار دادن بار بیش از اندازه روی زیرآرنجی خودداری نمایید.

## قلاب‌های جالباسی

قلاب‌های جالباسی همراه با گیره‌های کمکی عقب ارائه شده‌اند.

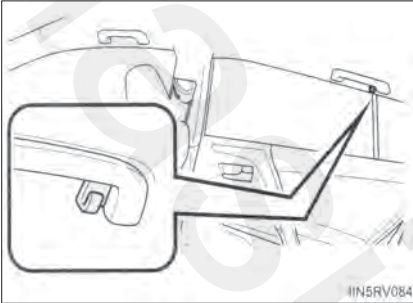

هشدار 

■ مواردی که نمی‌توان روی قلاب جالباسی آویزان نمود.

از آویزان کردن چوب لباسی یا دیگر اجسام سخت یا نوک‌تیز روی قلاب جالباسی خودداری نمایید. در صورت فعال شدن (باد شدن) کیسه هوای پرده‌ای، این اجسام ممکن است پرتاب شده و باعث بروز آسیب‌های جسمی جدی یا حتی مرگ شود.

## دستگیره‌های سقفی

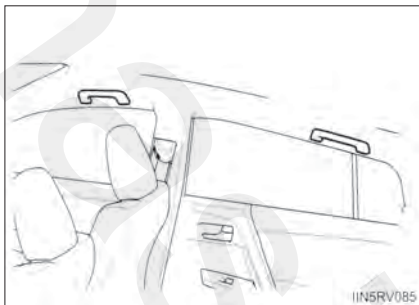

برای حفاظت از بدن شما حین نشستن روی صندلی، دستگیره‌های سقفی (کمکی) روی سقف ارائه شده است.

**هشدار**

### ■ دستگیره سقفی

حین ورود یا خروج از خودرو یا بلند شدن از روی صندلی از دستگیره سقفی استفاده نکنید. در غیر اینصورت، دستگیره سقفی صدمه دیده یا در صورت پرت شدن باعث آسیب دیدگی شما می‌شود.

**توجه**

### ■ برای جلوگیری از صدمه دیدن دستگیره سقفی

از آویزان کردن اجسام سنگین یا قرار دادن بار سنگین روی دستگیره‌های سقفی خودداری نمایید.

www.iranlib.ir

## ۶-۱. نگهداری و مراقبت

- تمیز کردن و حفاظت از بیرون خودرو ..... ۴۹۲  
 تمیز کردن و حفاظت از داخل خودرو ..... ۴۹۷

## ۶-۲. نگهداری

- الزامات نگهداری ..... ۵۰۰  
 برنامه تعمیر و نگهداری ..... ۵۰۳

## ۶-۳. نگهداری قابل انجام توسط مالک

- پیشگیری های مرتبط با نگهداری های قابل انجام  
 توسط مالک ..... ۵۲۱  
 درب موتور ..... ۵۲۵  
 قراردادن جک ..... ۵۲۷  
 محفظه موتور ..... ۵۲۹  
 لاستیک ها ..... ۵۵۲  
 فشار باد لاستیک ها ..... ۵۶۱  
 چرخ ها ..... ۵۶۳  
 فیلتر تهویه هوای مطبوع (ایر کاندیشن) ..... ۵۶۶  
 فرستنده کنترل از راه دور (ریموت) / باتری سوئیچ  
 الکترونیکی ..... ۵۶۸  
 کنترل و تعویض فیوزها ..... ۵۷۲  
 لامپ چراغ ها ..... ۵۸۷

## تمیز کردن و حفاظت از بیرون خودرو

برای حفاظت از خودرو و نگهداشتن آن طبق شرایط اولیه، موارد زیر را انجام دهید:

- از بالا به پایین شروع کرده، به بدنه خودرو آب پاشیده، دیواره چرخ‌ها و زیر خودرو را تمیز کنید تا هرگونه گرد و خاک و آشغال تمیز شود.
- با استفاده از اسفنج یا پارچه نرم مثل جیر، بدنه خودرو را تمیز کنید.
- برای لکه‌های سخت، از صابون شستشوی خودرو استفاده کرده و کاملاً آب کشی کنید.
- هرگونه آب را خشک نمایید.
- زمانی که لایه ضد آب خودرو از بین رفت، خودرو را واکس بزنید.
- اگر آب به صورت قطره روی سطح تمیز نمی ماند، پس از خشک شدن، به بدنه خودرو واکس بزنید.

### ■ کارواش‌های اتوماتیک

- پیش از شستن خودرو:
  - آینه‌ها را تا کنید.
  - آنتن را پیاده کنید.
  - درب پشتی برقی را غیرفعال نمایید. (در صورت مجهز بودن)
- شستشو را از جلوی خودرو آغاز کنید، و از نصب مجدد آنتن و باز کردن آینه‌های بغل قبل از رانندگی اطمینان حاصل نمایید.
- برس‌های مورد استفاده در کارواش‌های اتوماتیک ممکن است سطح خودرو را خراشیده و به رنگ خودرو آسیب بزند.

### ■ شستشو با فشار بالا

- اجازه ندهید نازل کارواش خیلی به پنجره‌ها نزدیک شود.
- پیش از استفاده از کارواش، درب باک خودرو را به طور کامل ببندید.

■ نکاتی در مورد خودروهای مجهز به سیستم ورود و استارت هوشمند (در صورت مجهز بودن)

● اگر دستگیره درب حین قراردادن سوئیچ الکترونیکی در محدوده موثر خیس شود، ممکن است درب به دفعات باز و قفل شود. در این صورت، حین شستشوی خودرو باید اقدامات اصلاحی زیر را انجام دهید:  
حین شستشوی خودرو سوئیچ را در فاصله 2m (6 ft) یا بیشتر از خودرو قرار دهید. (مراقب باشید که کلید دزدیده نشود).

● در صورت قرار داشتن سوئیچ الکترونیکی در داخل خودرو و خیس شدن دستگیره درب حین شستشوی خودرو، صدای آژیر در بیرون از خودرو به صدا درمی آید. جهت خاموش شدن آژیر، تمام درب‌ها را قفل نمایید.

■ چرخ با رینگ آلومینیومی (در صورت مجهز بودن)

● با استفاده از شوینده خنثی هرگونه کثیفی را بلافاصله تمیز نمایید. از برس های سفت یا تمیز کننده های خورنده استفاده نکنید. از شوینده های شیمیایی قوی استفاده نکنید.

از شوینده ملایم و واکس مشابه قبلی روی رینگ استفاده کنید.

● حین داغ بودن چرخ‌ها برای مثال زمانی که مسافت طولانی را در هوای گرم رانندگی کرده اید از مواد شوینده استفاده نکنید.

● بلافاصله پس از استفاده، شوینده‌ها را تمیز نمایید.

■ سپرها

از ساییدن با شوینده‌های خورنده اجتناب نمایید.

■ سیستم تمیزکننده باران آینه بغل (در صورت مجهز بودن)

برای نگهداری از تمیزکننده باران آینه‌های بغل، اقدامات احتیاطی زیر را انجام دهید:

● با استفاده از شامپوی خودرو یا تمیزکننده شیشه که دارای سیلیکون یا ترکیبات خورنده نمی‌باشد، آینه‌ها را تمیز نمایید و کاملاً با آب شستشو دهید.

● اجازه دهید آینه‌ها در معرض نور مستقیم خورشید به مدت ۱ تا ۲ روز قرار داده شوند.



هشدار 

### ■ حین شستشوی خودرو

از ریختن آب به درون محفظه موتور خودداری نمایید، این کار منجر به آتش گرفتن قطعات الکتریکی می‌گردد.

### ■ حین تمیز کردن شیشه جلو (خودروهای مجهز به برف پاک کن های شیشه جلو دارای حسگر باران)

کلید برف پاک کن‌ها را در موقعیت خاموش off قرار دهید.  
اگر سوئیچ برف پاک کن در حالت "AUTO" قرار داشته باشد، ممکن است برف پاک کن در شرایط زیر به طور اتفاقی فعال شده، منجر به صدمه دیدن دست‌ها یا دیگر جراحات جدی و صدمه دیدن تیغه های برف پاک کن گردد.

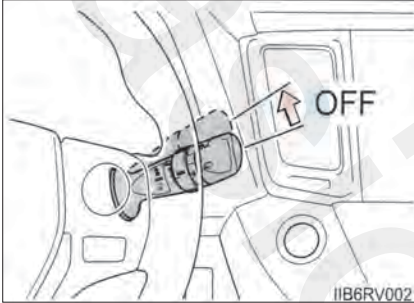

- زمانی که بخش بالایی شیشه جلو، جایی که حسگر قطره باران قرار دارد، با دست لمس شود.
- زمانی که پارچه مرطوب یا چیزهایی شبیه آن در نزدیکی حسگر قطره باران قرار گیرد.
- در صورتی که چیزی به شیشه جلو برخورد کند.
- در صورتی که مستقیماً به سنسور حسگر باران دست بزنید یا چیزی به حسگر قطره باران برخورد.

هشدار 

**پیشگیری های مرتبط با لوله اگزوز**

گازهای خروجی اگزوز منجر به داغ شدن بسیار زیاد لوله اگزوز می گردد. حین شستن خودرو مراقب باشید پیش از خنک شدن کامل به لوله اگزوز دست نزنید زیرا منجر به سوختگی می گردد.

**پیشگیری های مرتبط با نشانگر نقطه کور (در صورت مجهز بودن)**

در صورت خراشیدگی و پریده شدن رنگ سپر عقب، ممکن است سیستم دچار نقص شود. در این صورت، با نمایندگی مجاز تویوتا مشورت نمایید.

توجه 

**پیشگیری از خراب شدن رنگ و زنگ زدگی بدنه و قطعات (چرخ با رینگ آلومینیومی و غیره)**

- در موارد زیر بلافاصله خودرو را بشویید:
- پس از رانندگی در نزدیکی ساحل دریا
- پس از رانندگی در جاده های نمک زده
- اگر ذغال یا صمغ درختان روی رنگ خودرو ریخته است.
- اگر لاشه حشرات، مدفوع حشرات یا پرندگان روی رنگ خودرو ریخته است.
- پس از رانندگی در جاده های آلوده به دوده، دوده روغنی، گرد معدن، پودر آهن یا مواد شیمیایی.
- اگر خودرو به شدت آلوده به گرد و خاک یا گل شود.
- اگر مایعاتی همانند بنزن یا بنزین روی سطح رنگ پاشیده باشد.
- اگر رنگ خراشیده یا پریده، آن را بلافاصله تعمیر نمایید.
- برای جلوگیری از زنگ زدگی چرخ ها، هرگونه آشغال را تمیز کرده و چرخ ها را در مکانی با رطوبت پایین قرار دهید.



توجه

### ■ تمیز کردن چراغ های بیرونی

- به دقت بشویید. از مواد ارگانیک یا ساینده یا برس های سخت استفاده نکنید. این کار به سطح چراغ ها آسیب می زند.
- به چراغ ها واکس نزنید.
- واکس به لنزها صدمه می زند.

### ■ پیشگیری های مربوط به نصب و پیاده کردن آنتن

- پیش از راندگی، از نصب آنتن مطمئن شوید.
- در صورت پیاده کردن آنتن، مانند قبل از ورود به کارواش های اتوماتیک، از قرار دادن آنتن در محل مناسب بطوریکه آن را گم نکنید مطمئن شوید. در ضمن پیش از راندگی از نصب مجدد آنتن در محل خود، اطمینان حاصل نمایید.

### ■ حین استفاده از کارواش های اتوماتیک (خودروهای مجهز به برف پاک کن دارای حسگر باران)

- کلید برف پاک کن را در موقعیت Off قرار دهید.
- اگر کلید برف پاک کن در موقعیت "AUTO" قرار داشته باشد، ممکن است برف پاک کن عمل کرده و تیغه برف پاک کن صدمه ببیند.

### ■ در صورت استفاده کردن از فشار زیاد آب در کارواش

- حین شستشوی خودرو، از قرار دادن فشار زیاد آب بطور مستقیم روی دوربین (در صورت مجهز بودن) یا محدوده اطراف دوربین ها خودداری نمایید. بدلیل ضربه ناشی از فشار بالای آب، ممکن است دستگاه بدرستی کار نکند.
- از قرار دادن سر نازل نزدیک به گردگیرها (پوشش های لاستیکی یا قسمت هایی که توسط سازنده با رزین پوشانده شده است)، کانکتورها یا قطعات زیر خودداری نمایید.
- در صورت قرار گرفتن قطعات در معرض فشار زیاد آب ممکن است قطعات دچار صدمه شوند.
- قطعات مربوط به سیستم انتقال نیرو
- قطعات مربوط به غربیلک فرمان
- قطعات مربوط به سیستم تعلیق
- قطعات مربوط به ترمز

## تمیز کردن و حفاظت از داخل خودرو

عملکردهای زیر به حفاظت از داخل خودرو و نگه داشتن آن در بهترین شرایط کمک می‌کند:

### حفاظت از داخل خودرو

با استفاده از جاروبرقی آشغال و گرد و خاک را تمیز نمایید. سطح کثیف را با پارچه مرطوب و آب ولرم تمیز کنید.

### تمیز کردن محدوده های چرمی

- گرد و خاک و آشغال را با جاروبرقی تمیز نمایید.
- هرگونه آشغال و گرد و خاک را با پارچه نرم مرطوب با تمیز کننده رقیق تمیز نمایید.
- از محلول آب و حدود 5% تمیزکننده خنثی استفاده نمایید.
- هرگونه آب اضافی را از پارچه خالی کرده و هرگونه شوینده باقی مانده را کاملاً تمیز کنید.
- کل سطح را با پارچه نرم و خشک پاک کنید تا هرگونه رطوبت باقی مانده خشک شود. چرم را در مکانی سایه و دارای تهویه، خشک کنید.

### تمیز کردن محدوده پوشش چرم مصنوعی

- هرگونه آشغال را با استفاده جارو برقی تمیز نمایید.
- چرم مصنوعی را با محلول صابون ملایم و اسفنج یا پارچه نرم تمیز کنید.
- اجازه دهید محلول چند دقیقه بماند. کثیفی را برداشته و محلول صابون را با پارچه تمیز و مرطوب پاک کنید.

**نگهداری از پوشش های چرمی**

تویوتا توصیه می کند داخل خودرو را حداقل سالی دو بار تمیز کنید تا کیفیت بالای داخل خودرو حفظ شود.

**شامپو زدن به کف پوش خودرو**

شوینده های کف کننده متفاوتی در بازار وجود دارد. از اسفنج یا برس برای مالیدن کف استفاده نمایید. به صورت دایره ای بمالید. از آب استفاده نکنید. روی سطوح کثیف را کف بمالید و اجازه دهید خشک شوند. نتیجه عالی زمانی حاصل می شود که اجازه دهید کف پوش تا جای ممکن خشک شود.

**کمربندهای ایمنی**

با استفاده از پارچه یا اسفنج آغشته به صابون ملایم و آب ولرم تمیز نمایید. همچنین به طور مرتب کمربندها را از نظر پوسیدگی، ساییدگی یا پارگی شدید کنترل نمایید.

**هشدار****آب درون خودرو**

- از ریختن یا پاشیدن مایع درون خودرو جلوگیری نمایید.
  - این کار ممکن است منجر به صدمه دیدن قطعات الکتریکی، نقص فنی یا آتش سوزی شود.
  - از خیس شدن قطعات سیستم کیسه هوا یا سیم کشی های درون خودرو، جلوگیری نمایید.
- ( ← صفحه ۴۶ )

نقص الکتریکی می تواند منجر به باز شدن کیسه های هوا یا عدم عملکرد صحیح آنها و در نتیجه صدمات جسمی جدی یا حتی مرگ گردد.

**تمیز کردن داخل خودرو ( به ویژه پنل جلو داشبورد )**

از واکس یا پولیش استفاده نکنید. پنل جلو داشبورد ممکن است تصویر شیشه جلو را منعکس کرده، دید راننده را محدود نموده و منجر به تصادف و نهایتاً صدمات جسمی جدی یا حتی مرگ گردد.



توجه

### ■ مواد شوینده

- از شوینده‌های زیر استفاده نکنید، چرا که منجر به تغییر رنگ داخل خودرو یا آسیب دیدن رنگ خودرو می‌شود:
- غیر از صندلی: مواد طبیعی مثل بنزن یا بنزین، حلال‌های اسیدی یا قلیایی، رنگ یا سفیدکننده
- صندلی‌ها: حلال‌های اسیدی یا قلیایی مثل تینر، بنزن و الکل
- از واکس پولیش یا تمیزکننده‌های پولیشی استفاده نکنید. جلو داشبورد یا بخش‌های داخلی پوشیده از رنگ ممکن است صدمه ببینند.

### ■ جلوگیری از صدمه دیدن سطوح چرمی

- برای جلوگیری از صدمه دیدن سطوح چرمی و خراب شدن چرم، پیشگیری‌های زیر را در نظر بگیرید:
- هرگونه آشغال یا کثیفی را بلافاصله از روی چرم تمیز نمایید.
- از قرار دادن خودرو در معرض آفتاب مستقیم برای مدت طولانی خودداری نمایید؛ به ویژه در تابستان خودرو را در سایه پارک نمایید.
- از قرار دادن اجسام ساخته شده از پلاستیک یا مواد پوشیده از واکس روی پوشش صندلی‌ها خودداری نمایید، چرا که در صورت بالا رفتن دمای داخل خودرو، به سطح چرم می‌چسبند.

### ■ ریختن آب روی کف

- از شستن کف خودرو با آب خودداری نمایید.
- در صورت تماس آب با قطعات الکتریکی سیستم‌های خودرو، همانند سیستم صوتی یا سیستم‌های زیر یا کف خودرو ممکن است این سیستم‌ها آسیب ببینند، همچنین آب منجر به زنگ زدن بدنه نیز می‌شود.

### ■ تمیز کردن شیشه جلو از داخل (خودروهای مجهز به LDA [هشدار حرکت بین خطوط] و چراغ نوربالای اتوماتیک)

- از تماس با سنسور دوربین خودداری نمایید. (← صفحه ۲۸۱، ۳۰۱)
- در صورت وارد آمدن ضربه یا خراشیدگی ناگهانی به دوربین، سیستم LDA و چراغ نوربالای اتوماتیک ممکن است به درستی کار نکند یا منجر به بروز نقص در این سیستم‌ها شود.

### ■ تمیز کردن داخل شیشه عقب

- از شیشه شوی برای تمیز کردن شیشه عقب استفاده نکنید، چراکه منجر به صدمه دیدن سیم‌های گرم کن بخارزدا یا آنتن می‌گردد. برای تمیز کردن شیشه از پارچه آغشته به آب ولرم استفاده نمایید. شیشه را با حرکت رفت و برگشتی به موازات سیم‌های آنتن یا بخارزدا تمیز نمایید.
- مراقب باشید به سیم‌های گرم کن یا آنتن صدمه وارد نکرده یا آن‌ها را نخراشید.

## الزامات نگهداری

برای اطمینان از رانندگی ایمن و اقتصادی، مراقبت روزانه و مرتب بسیار ضروری است. تویوتا انجام موارد زیر را توصیه می‌کند:

## برنامه تعمیر و نگهداری

- برنامه تعمیر و نگهداری باید بر اساس زمان بندی‌های انجام شده در برنامه انجام گردد. فواصل زمانی برنامه تعمیر و نگهداری بر اساس خواندن کیلومتر شمار یا فواصل زمانی، هر کدام زودتر برسد، تعیین می‌گردد.
- پس از رسیدن به آخرین دوره، برنامه تعمیر و نگهداری باید با همان فواصل زمانی ادامه یابد.
- برای انجام خدمات تعمیر و نگهداری به کجا مراجعه نمایید؟  
بهترین کار، انتقال خودرو به نمایندگی‌های مجاز تویوتا جهت انجام تعمیر و نگهداری است. تکسین‌های تویوتا متخصصانی آموزش دیده هستند که از طریق کتابچه‌های تکنیکی به روزترین اطلاعات سرویس و دوره آموزشی را کسب می‌کنند. آنها پیش از کار بر روی خودرو شما، کار روی تویوتا را یاد می‌گیرند نه حین کار کردن بر روی خودرو شما. آیا روش خوبی به نظر نمی‌رسد؟  
نمایندگی‌های مجاز تویوتا هزینه زیادی را صرف ابزارهای مخصوص تویوتا و تجهیزات سرویس نموده‌اند. این ابزارها در انجام بهتر کار به آنها کمک می‌کند و هزینه‌ها را نیز پایین می‌آورد.  
نمایندگی‌های مجاز تویوتا تمامی تعمیرات برنامه ریزی شده را به صورت قابل اعتماد و اقتصادی برای شما انجام می‌دهند.
- شلنگ‌های لاستیکی (در سیستم‌های گرمایش و سرمایش، سیستم ترمز و سیستم سوخت) باید بر اساس برنامه تویوتا توسط تکنسین متخصص بازرسی شوند.
- شلنگ‌های لاستیکی از قطعات مهم در انجام تعمیرات هستند. بلافاصله شلنگ‌های خراب شده یا صدمه دیده را تعویض نمایید. توجه داشته باشید که با گذر زمان شلنگ‌ها خراب شده، باد کرده، پاره یا ترک ترک می‌شوند.

## موارد قابل انجام توسط مالک

موارد قابل انجام توسط مالک چیست؟ بسیاری از موارد تعمیر و نگهداری را می‌توانید خود انجام دهید بشرط اینکه توانایی مکانیکی و چند ابزار اولیه را داشته باشید. دستورالعمل‌های ساده انجام این موارد در این فصل آورده شده است. توجه داشته باشید که برخی موارد تعمیر و نگهداری نیازمند ابزارهای مخصوص و مهارت ویژه‌ای هستند. این موارد بهتر است توسط تکنسین متخصص انجام گردد. حتی اگر در این موارد خبره هستید، انجام این موارد در نمایندگی مجاز تویوتا توصیه می‌شود چرا که آنها موارد انجام شده بر روی خودرو شما را ثبت می‌کنند. این ثبت‌ها در صورت استفاده از گارانتی خودرو مفید خواهند بود.

### آیا خودرو به تعمیر نیاز دارد؟

- مراقب تغییر نحوه عملکرد، صدا و موارد چشمی نشان دهنده تعمیر باشید. برخی نشانه‌ها عبارتند از:
- موتور خاموش می‌شود، ریپ می‌زند یا بد عمل می‌کند.
  - قدرت موتور به شدت تغییر یافته است.
  - صدای عجیبی از موتور شنیده می‌شود.
  - زیر خودرو نشستی دیده می‌شود (با این وجود، چکیدن قطره آب از سیستم ایرکاندیشن حین استفاده از این سیستم طبیعی است).
  - صدای اگزوز تغییر کند (این حالت می‌تواند نشانگر نشستی خطرناک گاز منواکسیدکربن باشد. تمام پنجره‌ها را باز نموده و بلافاصله سیستم اگزوز را کنترل کنید).
  - لاستیک‌ها پنجر به نظر می‌آیند، حین دور زدن لاستیک‌ها جیغ می‌کشند و سایش لاستیک‌ها نامنظم است.
  - حین رانندگی در جاده هموار و به صورت مستقیم خودرو به یک طرف کشیده می‌شود.
  - صدای عجیبی در سیستم تعلیق شنیده می‌شود.
  - ترمز قدرت خود را از دست داده است، پدال ترمز یا پدال کلاچ حالت اسفنجی دارد، پدال تقریباً به کف خودرو می‌رسد و در حین ترمزگیری خودرو به یک سمت کشیده می‌شود.
  - دمای خنک کننده موتور دائماً بالاتر از حالت عادی است. (صفحه ۱۱۰، ۱۱۵)
- اگر متوجه هر کدام از این نشانه‌ها شدید، خودرو را در اولین فرصت به نمایندگی مجاز تویوتا ببرید. ممکن است خودرو نیاز به تعمیر یا تنظیم داشته باشد.



**هشدار** **■ در صورت نگهداری نامناسب از خودرو**

نگهداری نامناسب از خودرو می تواند منجر به صدمات جدی به خودرو و در نتیجه صدمات جسمی و حتی مرگ گردد.

**■ کار با باتری**

اتصالات، پست ها و دیگر قطعات باتری حاوی سرب و ترکیبات سربی بوده و به مغز آسیب می زند، پس از کار با باتری دست هایتان را بشویید (← صفحه ۵۳۹)

## برنامه تعمیر و نگهداری

تعمیر و نگهداری را بر اساس برنامه و به شرح زیر انجام دهید:

### الزامات برنامه تعمیر و نگهداری

خودرو شما باید بر اساس برنامه تعمیر و نگهداری عادی سرویس شود. (برنامه تعمیر و نگهداری را مطالعه نمایید.)

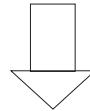

اگر معمولاً در یک یا تعدادی از شرایط زیر رانندگی می‌کنید، برخی موارد برنامه تعمیر و نگهداری باید به دفعات بیشتری انجام شوند. ("برنامه تعمیر و نگهداری اضافی" را مطالعه نمایید.)

B. شرایط رانندگی	A. شرایط جاده
<p>۱. رانندگی با خودرو دارای بار سنگین (مانند: یدک کشیدن تریلر، استفاده از باربند سقفی یا حمل‌کننده بار سقفی و غیره)</p> <p>۲. رانندگی در مسیرهای کوتاه‌تر از 8 km (5 miles) به دفعات در شرایط دمایی زیر صفر</p> <p>۳. در جا کار کردن موتور و/یا رانندگی با سرعت کم در مسافت طولانی همانند خودروی پلیس، تاکسی یا فروشندگان سیار.</p> <p>۴. رانندگی با سرعت بالا و به صورت مداوم (% 80 یا بیشتر از حداکثر سرعت خودرو) برای بیش از ۲ ساعت.</p>	<p>۱. رانندگی در جاده‌های ناهموار یا گل‌آلوده یا جاده‌های پوشیده از برف ذوب شده.</p> <p>۲. رانندگی در جاده‌های گرد و خاکی</p> <p>۳. فقط موتور دیزلی: عملکرد مداوم موتور در مناطقی حدود 2000 m (6252 ft) بالاتر از سطح دریا</p>

برنامه تعمیر و نگهداری (بجز خودروهای مخصوص کشور آفریقای جنوبی)

عملکرد تعمیر و نگهداری: : بازرسی  
R: تعویض، تغییر یا روانکاری

ماهها	خواندن کیلومترشمار								فاصل زمانی سرویس		
	80	70	60	50	40	30	20	10	X1000km	(خواندن کیلومترشمار یا ماهه هر کدام زودتر فرا برسد)	
	48	42	36	30	24	18	12	6	X1000 miles		
قطعات اصلی موتور											
24	I		I		I		I			تسمه موتور موتور بنزینی موتور دیزلی	۱
در (60000 miles) 100000 km (60000 miles) اولیه یا هر ۷۲ ماه بازرسی شود. پس از (60000 miles) 100000 km (12000 miles) هر 20000 یا ۱۲ ماه بازرسی شود.											
12	R	R	R	R	R	R	R	R		روغن موتور (موتور بنزینی)	۲
12	R	R	R	R	R	R	R	R		روغن موتور (موتور دیزلی فاقد DPF و مبدل کاتالیک *DPNR) «توجه ۱ را مطالعه نمایید.» روغن موتور (موتور دیزلی مجهز به DPF یا مبدل کاتالیک *DPNR)	
-	در صورت نمایش یادآوری تعمیرات، تعویض گردد «به توجه ۲ مراجعه نمایید.»										
12	R	R	R	R	R	R	R	R		فیلتر روغن موتور (موتور بنزینی)	۳
12	R	R	R	R	R	R	R	R		فیلتر روغن موتور (موتور دیزلی فاقد PDF و مبدل کاتالیک *DPNR) «به توجه ۱ مراجعه نمایید.» فیلتر روغن موتور (موتور دیزلی مجهز به DPF یا مبدل کاتالیک *DPNR)	
-	در صورت نمایش یادآوری تعمیرات، تعویض گردد «به توجه ۲ مراجعه نمایید.»										
24	I				I					سیستم سرمایش و گرمایش «به توجه ۳ مراجعه نمایید.»	۴
-	I				I					مایع خنک کننده موتور «به توجه ۴ مراجعه نمایید.»	۵

عملکرد تعمیر و نگهداری: : بازرسی  
R: تعویض، تغییر یا روانکاری

ماهها	خواندن کیلومترشمار									فواصل زمانی سرویس
	80	70	60	50	40	30	20	10	x1000km	(خواندن کیلومترشمار یا ماهها هر کدام زودتر فرا برسد)
	48	42	36	30	24	18	12	6	x1000 miles	
قطعات اصلی موتور										
24	I				I					۶ شلنگ‌های خنک‌کننده روغن موتور و اتصالات (در صورت مجهز بودن) «به توجه ۳ مراجعه نمایید»
12	I		I		I		I			۷ لوله‌های اگزوز و اتصالات نصب
سیستم استارت										
-	هر 100000km (60000miles) تعویض شود.									۸ شمع (موتور بنزینی)
12	I	I	I	I	I	I	I	I	I	۹ باتری
سوخت و سیستم‌های کنترل‌کننده گازهای آلاینده										
										۱۰ فیلتر سوخت موتور بنزینی «به توجه ۵ مراجعه نمایید.» فقط کشور برزیل بقیه کشورها موتور دیزلی «به توجه ۶ مراجعه نمایید.»
72			R							
96	R									
24	R		R		R		R			
-	هر 100000 km (60000 miles) به مخزن سوخت تمیزکننده انژکتور اضافه نمایید.									۱۱ سیستم انژکتور سوخت «به توجه ۷ مراجعه نمایید.»
12	I	I	I	I	I	I	I	I	I	۱۲ جداکننده آب از سوخت دیزل (موتور دیزلی)
I:24 R:48	R		I		R		I			۱۳ فیلتر تمیزکننده هوا
48	I				I					۱۴ دود حاصل از احتراق گازوئیل (موتور دیزلی)

عملکرد تعمیر و نگهداری: :بازرسی  
R: تعویض، تغییر یا روانکاری

ماهها	خواندن کیلومترشمار									فاصل زمانی سرویس	
	80	70	60	50	40	30	20	10	X1000km	(خواندن کیلومترشمار یا ماهها هر کدام زودتر فرا برسد)	
	48	42	36	30	24	18	12	6	X1000miles		
سوخت و سیستم‌های کنترل کننده گازهای آلاینده											
24	I				I					درپوش مخزن سوخت، لوله های سوخت، اتصالات و سوپاپ کنترل بخار سوخت <<توجه ۱ را مطالعه نمایند.>>	۱۵
سیستم استارت											
24	I				I					کنیستر دوده (موتور بنزینی)	۱۶
شاسی و بدنه											
6	I	I	I	I	I	I	I	I		پدال ترمز و ترمز دستی	۱۷
12	I		I		I		I			لوله ها و درام های ترمز (شامل لوله‌های ترمز دستی و درام‌های ترمز)	۱۸
6	I	I	I	I	I	I	I	I		لنت ها و دیسک های ترمز	۱۹
I:6 R:24	R	I	I	I	R	I	I	I		روغن ترمز	۲۰
I:6 R:24	R	I	I	I	R	I	I	I		روغن کلاچ (گیربکس معمولی) موتور بنزینی مخصوص دیگر کشورهای G.C.C	۲۱
6	I	I	I	I	I	I	I	I			
12	I		I		I		I			لوله ها و شلنگ های ترمز	۲۲
-	هر 2000000 km (120000miles) تعویض شود.									پمپ خلأ مخصوص بوستر ترمز (موتور دیزلی و موتور بنزینی)	۲۳
12	I		I		I		I			غریبک فرمان، اتصالات و جعبه دنده فرمان	۲۴
24	I		I		I		I			گردگیرهای پلوس	۲۵

عملکرد تعمیر و نگهداری: :بازرسی  
R: تعویض، تغییر یا روانکاری

ماهها	خواندن کیلومترشمار								فواصل زمانی سرویس	
	80	70	60	50	40	30	20	10	X1000 km	(خواندن کیلومترشمار یا ماهها هر کدام زودتر فرا برسد)
	48	42	36	30	24	18	12	6	X1000 miles	
شاسی و بدنه										
12	I		I		I		I		سیسبک ها و گردگیرهای سیستم تعلیق	۲۶
-			I				I		دسته دنده گیربکس معمولی	۲۷
48	I				I				روغن گیربکس معمولی (شامل دیفرانسیل جلو)	۲۸
24	I				I				روغن گیربکس اتوماتیک (شامل دیفرانسیل جلو)	۲۹
I:12 R:48	R		I		R		I		روغن بخش تقسیم نیرو (مدل های 4WD)	۳۰
I:12 R:48	R		I		R		I		روغن دیفرانسیل عقب (مدل های 4WD)	۳۱
12	I		I		I		I		سیستم تعلیق جلو و عقب	۳۲
6	I	I	I	I	I	I	I	I	لاستیک ها و فشار باد آنها	۳۳
6	I	I	I	I	I	I	I	I	چراغ ها، بوق، برف پاک کن و شیشه شوی	۳۴
-	R		R		R		R		فیلتر تهویه هوای مطبوع	۳۵
12	I		I		I		I		تهویه هوای مطبوع/ گاز خنک کننده	

توجه:

۱. پس از تعویض روغن موتور، اطلاعات تعمیر و نگهداری روغن موتور را صفر نمایید. (← صفحه ۵۳۵)
  ۲. پس از گذشت ۲۴ ماه، یا در صورت رانندگی بیش از 30000 km (18000 miles) حتی اگر نشانگر یادآوری زمان تعمیر و نگهداری نمایش داده نشود، فیلتر روغن و روغن موتور را تعویض نمایید.  
هنگامی که کمتر از 30000 km (18000 miles) رانندگی کرده اید، یادآور تعمیر و نگهداری ظاهر می شود.
  ۳. پس از 80000 km (48000 miles) یا ۴۸ ماه اول بازرسی نمایید و سپس هر 20000 km (12000 miles) یا ۱۲ ماه بازرسی نمایید.
  ۴. پس از 160000 km (100000 miles) اول تعویض نمایید و پس از آن هر 80000 km (50000 miles) تعویض نمایید.
  ۵. شامل فیلتر درون باک سوخت.
  ۶. در صورت استفاده از سوخت نامناسب (دارای ناخالصی)، فواصل زمانی تعمیر و نگهداری را به نصف (۱/۲) برسانید.
  ۷. موتور 3ZR-FAE مخصوص فقط کشورهای سنگاپور، تائیتی و هونگ کونگ
- \* جهت تشخیص نوع مبدل کاتالیک (کاتالیست کانورت)، با نمایندگی مجاز تویوتا تماس بگیرید.

## برنامه تعمیر و نگهداری اضافی (بجز کشور آفریقای جنوبی)

برای مواردی در برنامه که نیازمند سرویس به دفعات بیشتر مشابه شرایط سخت هستید، به جدول زیر مراجعه نمایید. (برای دیدن فهرست، مبحث "الزامات برنامه تعمیر و نگهداری" را مطالعه نمایید.)

A-1: رانندگی در جاده های ناهموار یا گل آلود یا جاده های پوشیده از برف ذوب شده	
هر 10000 Km (6000 miles) یا ۶ ماه	<input type="checkbox"/> بازرسی لنت ها و درام های ترمز
هر 5000 Km (3000 miles) یا ۳ ماه	<input type="checkbox"/> بازرسی لنت ها و دیسک های ترمز
هر 10000 Km (6000 miles) یا ۶ ماه	<input type="checkbox"/> بازرسی لوله ها و شلنگ های ترمز
هر 10000 Km (6000 miles) یا ۶ ماه	<input type="checkbox"/> بازرسی سیبک ها و گردگیرهای سیستم تعلیق
هر 5000 Km (3000 miles) یا ۳ ماه	<input type="checkbox"/> بازرسی غربیلک فرمان، اتصالات و جعبه دنده فرمان
هر 10000 Km (6000 miles) یا ۱۲ ماه	<input type="checkbox"/> گردگیرهای پلوس
هر 10000 Km (6000 miles) یا ۶ ماه	<input type="checkbox"/> بازرسی سیستم تعلیق جلو و عقب
هر 10000 Km (6000 miles) یا ۶ ماه	<input type="checkbox"/> سفت کردن پیچ و مهره های شاسی و بدنه <<توجه ۱ را مطالعه نمایید.>>



A-2 : رانندگی در جاده‌های خاکی

<p>هر (3000 miles) 5000 Km یا ۶ ماه</p>	<p><input type="checkbox"/> تعویض روغن موتور (موتور بنزینی و موتور دیزلی فاقد مبدل کاتالیک DPF و *DPNR) &gt;&gt;توجه ۲ را مطالعه نمایید.&lt;&lt;</p>
<p>هر (3000 miles) 5000 Km یا ۶ ماه</p>	<p><input type="checkbox"/> تعویض فیلتر روغن موتور (موتور بنزینی و موتور دیزلی فاقد مبدل کاتالیک DPF و *DPNR) &gt;&gt;توجه ۲ را مطالعه نمایید.&lt;&lt;</p>
<p>هر (1500 miles) 2500 Km یا ۳ ماه R: هر (24000 miles) 40000 Km یا ۴۸ ماه</p>	<p><input type="checkbox"/> بازرسی یا تعویض فیلتر تمیز کننده هوا</p>
<p>هر (6000 miles) 10000 Km یا ۶ ماه</p>	<p><input type="checkbox"/> بازرسی لنت‌ها و درام‌های ترمز</p>
<p>هر (3000 miles) 5000 Km یا ۳ ماه</p>	<p><input type="checkbox"/> بازرسی لنت‌ها و دیسک‌های ترمز</p>
<p>هر (9000 miles) 15000 Km</p>	<p><input type="checkbox"/> تعویض فیلتر تهویه هوای مطبوع</p>
<p>A-3 : فقط موتور دیزلی: رانندگی مداوم در مسیرهای بیش از 2000m (6252ft) بالاتر از سطح دریا</p>	
<p>هر (3000 miles) 5000 Km یا ۶ ماه</p>	<p><input type="checkbox"/> تعویض روغن موتور (فاقد مبدل کاتالیک DPF و *DPNR) &gt;&gt;توجه ۲ را مطالعه نمایید.&lt;&lt;</p>

<p>B-1: رانندگی با خودروی دارای بار سنگین (به طور مثال استفاده از باربند سقفی و یا حمل‌کننده بار سقفی و غیره)</p>	
<p>هر 5000 Km (3000 miles) یا ۶ ماه</p>	<p><input type="checkbox"/> تعویض روغن موتور (موتور بنزینی و موتور دیزلی فاقد مبدل کاتالیک DPF و DPNR*) &lt;&lt;توجه ۲ را مطالعه نمایید.&gt;&gt;</p>
<p>هر 5000 Km (3000 miles) یا ۶ ماه</p>	<p><input type="checkbox"/> تعویض فیلتر روغن موتور (موتور بنزینی و موتور دیزلی فاقد مبدل کاتالیک DPF و DPNR*) &lt;&lt;توجه ۲ را مطالعه نمایید.&gt;&gt;</p>
<p>هر 10000 Km (6000 miles) یا ۶ ماه</p>	<p><input type="checkbox"/> بازرسی لنت‌ها و درام‌های ترمز</p>
<p>هر 5000 Km (3000 miles) یا ۳ ماه</p>	<p><input type="checkbox"/> بازرسی لنت‌ها و دیسک‌های ترمز</p>
<p>هر 40000 Km (24000 miles) یا ۴۸ ماه</p>	<p><input type="checkbox"/> تعویض روغن گیربکس معمولی (شامل روغن دیفرانسیل جلو)</p>
<p>هر 40000 Km (24000 miles) یا ۲۴ ماه R: هر 8000 Km (48000 miles) یا ۴۸ ماه</p>	<p><input type="checkbox"/> بازرسی یا تعویض روغن گیربکس اتوماتیک / (شامل دیفرانسیل جلو)</p>
<p>هر 20000 Km (12000 miles) یا ۲۴ ماه</p>	<p><input type="checkbox"/> تعویض روغن بخش تقسیم نیرو (فقط مدل‌های 4WD)</p>
<p>هر 20000 Km (12000 miles) یا ۲۴ ماه</p>	<p><input type="checkbox"/> تعویض روغن دیفرانسیل عقب (فقط مدل‌های 4WD)</p>
<p>هر 10000 Km (6000 miles) یا ۶ ماه</p>	<p><input type="checkbox"/> بازرسی سیستم تعلیق جلو و عقب</p>
<p>هر 10000 Km (6000 miles) یا ۶ ماه</p>	<p><input type="checkbox"/> سفت کردن پیچ‌ها و مهره‌های شاسی و بدنه &lt;&lt;توجه ۱ را مطالعه نمایید.&gt;&gt;</p>

B-1: رانندگی در مسیرهای کوتاه‌تر از 8km (5miles) به دفعات در شرایط دمایی زیر صفر	
هر (3000 miles) Km 5000 یا ۶ ماه	<input type="checkbox"/> تعویض روغن موتور (موتور بنزینی و موتور دیزلی فاقد مبدل کاتالیک DPF یا DPNR)* >>توجه ۲ را مطالعه نمایید.<<
هر (3000 miles) Km 5000 یا ۶ ماه	<input type="checkbox"/> تعویض فیلتر روغن موتور (موتور بنزینی و موتور دیزلی فاقد مبدل کاتالیک DPF یا DPNR)* >>توجه ۲ را مطالعه نمایید.<<
B-3: درجا کار کردن موتور/ یا رانندگی با سرعت پایین در مسیرهای طولانی مانند خودروی پلیس، تاکسی یا فروشندگان سیار	
هر (3000 miles) Km 5000 یا ۶ ماه	<input type="checkbox"/> تعویض روغن موتور (موتور بنزینی و موتور دیزلی فاقد مبدل کاتالیک DPF یا DPNR)* >>توجه ۲ را مطالعه نمایید.<<
هر (3000 miles) Km 5000 یا ۶ ماه	<input type="checkbox"/> تعویض فیلتر روغن موتور (موتور بنزینی و موتور دیزلی فاقد مبدل کاتالیک DPF یا DPNR)* >>توجه ۲ را مطالعه نمایید.<<
هر (6000 miles) Km 10000 یا ۶ ماه	<input type="checkbox"/> بازرسی لنت‌ها و درام‌های ترمز
هر (3000 miles) Km 5000 یا ۳ ماه	<input type="checkbox"/> بازرسی دیسک‌ها و لنت‌های ترمز

B-5: رانندگی با سرعت بالا و به صورت مداوم (۸۰% یا بیشتر از حداکثر سرعت خودرو) برای بیش از ۲ ساعت	
هر ۴۸ ماه یا 40000 Km (24000 miles)	<input type="checkbox"/> تعویض روغن گیربکس معمولی (شامل روغن دیفرانسیل جلو)
A: هر ۴۰۰۰۰ Km (24000 miles) یا ۲۴ ماه R: هر ۸۰۰۰۰ Km (48000 miles) یا ۴۸ ماه	<input type="checkbox"/> بازرسی یا تعویض روغن (شامل دیفرانسیل جلو)
هر ۲۴ ماه یا 20000 Km (12000 miles)	<input type="checkbox"/> تعویض روغن بخش تقسیم نیرو (فقط مدل های 4WD)
هر ۲۴ ماه یا 20000 Km (12000 miles)	<input type="checkbox"/> تعویض روغن دیفرانسیل عقب (فقط مدل های 4WD)

توجه:

۱. مخصوص پیچ‌های نصب صندلی و پیچ‌های نگهدارنده قطعات سیستم تعلیق جلو و عقب
  ۲. پس از تعویض روغن موتور، اطلاعات تعمیر و نگهداری روغن موتور را صفر کنید. (← صفحه ۵۳۵)
- \*: برای تشخیص نوع مبدل کاتالیک (کاتالیست کانورتر) با نمایندگی مجاز تویوتا تماس بگیرید.

برنامه تعمیر و نگهداری (مخصوص کشور آفریقای جنوبی)

عملکرد تعمیر و نگهداری:

ا: بازرسی

R: تعویض، تغییر یا روانکاری

ماهها	خواندن کیلومترشمار							فاصل زمانی سرویس	
	90	75	60	45	30	15	X1000km	(خواندن کیلومترشمار یا ماهها هر کدام زودتر فرا برسد)	
	54	45	36	27	18	9	X1000miles		
قطعات اصلی موتور									
12	I	I	I	I	I	I		۱ تسمه موتور موتور بنزینی موتور دیزلی	
	در 105000 km (65000miles) اولیه یا هر ۷۲ ماه بازرسی شود. پس از هر 15000 km (9000 miles) ، یا ۱۲ ماه بازرسی شود.								
12	R	R	R	R	R	R		۲ روغن موتور	
12	R	R	R	R	R	R		۳ فیلتر روغن موتور	
24	I		I		I			۴ سیستم سرمایش و گرمایش	
-	I		I		I			۵ مایع خنک کننده موتور «توجه ۱ را مطالعه کنید.»	
24	I		I		I			۶ شلنگ های خنک کننده روغن موتور و اتصالات (در صورت مجهز بودن)	
12	I	I	I	I	I	I		۷ لوله های اگزوز و اتصالات نصب	
سیستم استارت									
-	R							۸ شمع (موتور بنزینی)	
12	I	I	I	I	I	I		۹ باتری	
سوخت و سیستم های کنترل کننده گازهای آلاینده									
								فیلتر سوخت	
		R						موتور بنزینی	
24	R		R		R			«به توجه ۲ مراجعه نمایید.» موتور دیزلی	

عملکرد تعمیر و نگهداری: :بازرسی  
R: تعویض، تغییر یا روانکاری

ماهها	خواندن کیلومترشمار							فاصل زمانی سرویس	
	90	75	60	45	30	15	X1000 km	(خواندن کیلومترشمار یا ماهها هر کدام زودتر فرا برسد)	
							X1000 miles		
سوخت و سیستم‌های کنترل‌کننده گازهای آلاینده									
I :24 R:48	I	I	R	I	I	I	فیلتر تمیزکننده هوا	۱۱	
48	I			I			دود حاصل از احتراق گازوئیل (موتور دیزلی)	۱۲	
24	I		I		I		درپوش مخزن سوخت، لوله های سوخت، اتصالات و سوپاپ کنترل بخار سوخت	۱۳	
24	I			I			کنیستر دوده (موتور بنزینی)	۱۴	
شاسی و بدنه									
24	I		I		I		پدال ترمز و ترمز دستی	۱۵	
24	I		I		I		لوله ها و درام های ترمز (شامل لوله‌های ترمز دستی و درام‌های ترمز)	۱۶	
12	I	I	I	I	I	I	لنت ها و دیسک های ترمز	۱۷	
I :12 R:24	R	I	R	I	R	I	روغن ترمز	۱۸	
12	I	I	I	I	I	I	روغن کلاچ	۱۹	
12	I	I	I	I	I	I	لوله‌ها و شلنگ‌های ترمز	۲۰	
-	هر 200000 km (120000 miles) تعویض شود.							پمپ خلأ مخصوص بوستر ترمز (موتور دیزلی)	۲۱
12	I	I	I	I	I	I	غربلیک فرمان، اتصالات و جعبه دنده فرمان	۲۲	
24	I	I	I	I	I	I	گردگیرهای پلوس	۲۳	

عملکرد تعمیر و نگهداری: ا: بازرسی  
R: تعویض، تغییر یا روانکاری

ماهها	خواندن کیلومترشمار						فواصل زمانی سرویس
	90	75	60	45	30	15	(خواندن کیلومترشمار یا ماهها هر کدام زودتر فرا برسد)
	54	45	36	27	18	9	X1000miles
شاسی و بدنه							
48	I			I			روغن گیربکس معمولی ۲۶
36	I			I			روغن گیربکس اتوماتیک (شامل دیفرانسیل جلو) ۲۷
I:12 R:48	R	I	R	I	R	I	روغن بخش تقسیم نیرو (مدل های 4WD) ۲۸
I:12 R:48	R	I	R	I	R	I	روغن دیفرانسیل عقب (مدل های 4WD) ۲۹
12	I	I	I	I	I	I	سیستم تعلیق جلو و عقب ۳۰
12	I	I	I	I	I	I	لاستیک ها و فشار باد آنها ۳۱
12	I	I	I	I	I	I	چراغ ها، بوق، برف پاک کن و شیشه شوی ۳۲
-	R	R	R	R	R	R	فیلتر تهویه هوای مطبوع «توجه ۳ را مطالعه نمایید.» ۳۳
12	I	I	I	I	I	I	تهویه هوای مطبوع / گاز خنک کننده

توجه:

۱. هر (10000miles) 16000 km ، و سپس هر (50000miles) 80000 km. تعویض نمایید.
۲. شامل فیلتر مخزن سوخت می شود.
۳. امکان تعویض در هر (14000miles) 22500 km. وجود دارد.

برنامه تعمیر و نگهداری اضافی (کشور آفریقای جنوبی)

برای مواردی در برنامه که نیازمند سرویس به دفعات بیشتر مشابه شرایط سخت هستند، به جدول زیر مراجعه نمایید. (برای دیدن فهرست، مبحث "الزامات برنامه تعمیر و نگهداری" را مطالعه نمایید.)

A-1: رانندگی در جاده های ناهموار یا گل آلود یا جاده های پوشیده از برف ذوب شده	
هر 15000 Km (9000 miles) یا ۱۲ ماه	<input type="checkbox"/> بازرسی لنت ها و درام های ترمز
هر 7500 Km (4500 miles) یا ۶ ماه	<input type="checkbox"/> بازرسی لنت ها و دیسک های ترمز
هر 7500 Km (4500 miles) یا ۶ ماه	<input type="checkbox"/> بازرسی لوله ها و شلنگ های ترمز
هر 7500 Km (4500 miles) یا ۶ ماه	<input type="checkbox"/> بازرسی سیبک ها و گردگیرهای سیستم تعلیق
هر 7500 Km (4500 miles) یا ۶ ماه	<input type="checkbox"/> بازرسی غربلیک فرمان، اتصالات و جعبه دنده فرمان
هر 7500 Km (4500 miles) یا ۱۲ ماه	<input type="checkbox"/> بازرسی گردگیرهای پلوس
هر 7500 Km (4500 miles) یا ۶ ماه	<input type="checkbox"/> بازرسی سیستم تعلیق جلو و عقب
هر 15000 Km (9000 miles) یا ۱۲ ماه	<input type="checkbox"/> سفت کردن پیچ و مهره های شاسی و بدنه <<توجه ۱ را مطالعه نمایید.>>



A-2 : رانندگی در جاده‌های خاکی	
هر 7500 Km (4500 miles) یا ۶ ماه	<input type="checkbox"/> تعویض روغن موتور
هر 7500 Km (4500 miles) یا ۶ ماه	<input type="checkbox"/> تعویض فیلتر روغن موتور
هر 7500 Km (4500 miles) یا ۱۲ ماه R: هر 60000 Km (36000 miles) یا ۴۸ ماه	<input type="checkbox"/> بازرسی یا تعویض فیلتر تمیز کننده هوا
هر 15000 Km (9000 miles) یا ۱۲ ماه	<input type="checkbox"/> بازرسی لنت‌ها و درام‌های ترمز
هر 7500 Km (4500 miles) یا ۶ ماه	<input type="checkbox"/> بازرسی لنت‌ها و دیسک‌های ترمز
هر 15000 Km (9000 miles)	<input type="checkbox"/> تعویض فیلتر سیستم تهویه هوای مطبوع
A-3 : فقط موتور دیزلی: رانندگی مداوم در مسیرهای بیش از 2000m (6252ft) بالاتر از سطح دریا	
هر 7500 Km (4500 miles) یا ۶ ماه	<input type="checkbox"/> تعویض روغن موتور (فقط موتور دیزلی)

B-1: رانندگی با خودروی دارای بار سنگین (به طور مثال استفاده از باربند سقفی و یا حمل‌کننده بار سقفی و غیره)	
<input type="checkbox"/> تعویض روغن موتور	هر 7500 Km (4500 miles) یا ۶ ماه
<input type="checkbox"/> تعویض فیلتر روغن موتور	هر 7500 Km (4500 miles) یا ۶ ماه
<input type="checkbox"/> بازرسی لنت‌ها و درام‌های ترمز	هر 15000 Km (9000 miles) یا ۱۲ ماه
<input type="checkbox"/> بازرسی لنت‌ها و دیسک‌های ترمز	هر 7500 Km (4500 miles) یا ۶ ماه
<input type="checkbox"/> تعویض روغن گیربکس معمولی (شامل روغن دیفرانسیل جلو)	هر 45000 Km (27000 miles) یا ۴۸ ماه
<input type="checkbox"/> بازرسی یا تعویض روغن گیربکس اتوماتیک / (شامل دیفرانسیل جلو)	هر 45000 Km (27000 miles) یا ۳۶ ماه R: هر 90000 Km (54000 miles) یا ۷۲ ماه
<input type="checkbox"/> بازرسی سیستم تعلیق جلو و عقب	هر 7500 Km (4500 miles) یا ۶ ماه
<input type="checkbox"/> سفت کردن پیچ‌ها و مهره‌های شاسی و بدنه <<توجه ۱ را مطالعه نمایید.>>	هر 15000 Km (9000 miles) یا ۱۲ ماه

B-2: رانندگی در مسیرهای کوتاه تر از 8km (5miles) به دفعات در شرایط دمایی زیر صفر	
<input type="checkbox"/> تعویض روغن موتور	هر 7500 Km (4500 miles) یا ۶ ماه
<input type="checkbox"/> تعویض فیلتر روغن موتور	هر 7500 Km (4500 miles) یا ۶ ماه
B-3: درجا کار کردن موتور/ یا رانندگی با سرعت پایین در مسیرهای طولانی مانند خودروی پلیس، تاکسی یا فروشندگان سیار	
<input type="checkbox"/> تعویض روغن موتور	هر 7500 Km (4500 miles) یا ۶ ماه
<input type="checkbox"/> تعویض فیلتر روغن موتور	هر 7500 Km (4500 miles) یا ۶ ماه
<input type="checkbox"/> بازرسی لنت‌ها و درام‌های ترمز	هر 15000 Km (9000 miles) یا ۱۲ ماه
<input type="checkbox"/> بازرسی دیسک‌ها و لنت‌های ترمز	هر 7500 Km (4500 miles) یا ۶ ماه
B-4: رانندگی با سرعت بالا و به صورت مداوم (80% یا بیشتر حداکثر سرعت خودرو) برای بیش از ۲ ساعت	
<input type="checkbox"/> تعویض روغن گیربکس معمولی (شامل روغن دیفرانسیل جلو)	هر 45000 Km (27000 miles) یا ۴۸ ماه
<input type="checkbox"/> بازرسی یا تعویض روغن (گیربکس اتوماتیک شامل دیفرانسیل جلو)	ا: هر 45000 Km (27000 miles) یا ۳۶ ماه ب: هر 90000 Km (54000 miles) یا ۷۲ ماه

توجه:

۱. مخصوص پیچ‌های نصب صندلی و پیچ‌های نگهدارنده قطعات سیستم تعلیق جلو و عقب

### پیشگیری های مرتبط با نگهداری های قابل انجام توسط مالک

در صورتی که موارد تعمیر و نگهداری را خودتان انجام می دهید، مطمئن شوید که موارد را به ترتیب توضیحی در این بخش ها انجام می دهید.

ابزارها و مواد	موارد
	<ul style="list-style-type: none"> <li>• آب گرم</li> <li>• جوش شیرین</li> <li>• گریس</li> <li>• آچار فرانسه (برای پیچ های بست ترمینال باتری)</li> <li>• آب مقطر</li> </ul> <p>شرایط باتری (← صفحه ۵۳۹)</p>
	<p>" مایع خنک کننده با عمر بسیار طولانی توپوتا " یا مایع خنک کننده با کیفیت بالای مشابه بر پایه اتیلن گلیکول، غیر سیلیکات، غیر آمین، فاقد نیترات و فاقد بورات با تکنولوژی اسید اورگانیک.</p> <p>" مایع خنک کننده با عمر بسیار طولانی توپوتا " از 50% مایع خنک کننده و 50% آب دی یونیزه ترکیب شده است.</p> <p>• قیف (فقط برای افزودن مایع خنک کننده استفاده می شود)</p> <p>مقدار مایع خنک کننده موتور (← صفحه ۵۳۷)</p>
	<ul style="list-style-type: none"> <li>• روغن موتور اصلی توپوتا " یا مشابه</li> <li>• پارچه یا دستمال کاغذی</li> <li>• قیف (فقط برای افزودن روغن موتور استفاده می شود)</li> </ul> <p>مقدار روغن موتور (← صفحه ۵۳۲)</p>

ابزارها و مواد	موارد
<ul style="list-style-type: none"> <li>• فیوزهای با آمپر مشابه فیوز اصلی</li> </ul>	فیوزها (← صفحه ۵۷۲)
<ul style="list-style-type: none"> <li>• لامپ هایی با توان و تعداد مشابه با لامپ اصلی</li> <li>• پیچ گوشتی چهارسو</li> <li>• پیچ گوشتی دوسو</li> <li>• آچار</li> </ul>	لامپ چراغ ها (← صفحه ۵۸۷)
—	رادیاتور و کندانسور و اینترکولر (← صفحه ۵۳۸)
<ul style="list-style-type: none"> <li>• گیج فشار لاستیک</li> <li>• منبع هوای فشرده</li> </ul>	فشار باد لاستیک (← صفحه ۵۶۱)
<ul style="list-style-type: none"> <li>• آب یا مایع شیشه شوی حاوی ضدیخ (برای استفاده در زمستان)</li> <li>• قیف (فقط برای افزودن آب یا مایع شیشه شوی استفاده می شود)</li> </ul>	مایع شیشه شوی (← صفحه ۵۴۴)



هشدار

محفظه موتور شامل مکانیزم‌ها و مایعات متعددی است که ممکن است ناگهان حرکت کرده، داغ شوند یا به طور الکتریکی انرژی بگیرند. برای جلوگیری از صدمات جسمی جدی یا حتی مرگ، پیشگیری‌های زیر را در نظر بگیرید.

### ■ **حین کار روی محفظه موتور**

- دست‌ها، لباس‌ها و ابزارها را از فن‌های محرک و تسمه موتور دور نگه دارید.
- بلافاصله پس از خاموش کردن خودرو مراقب باشید که به موتور، رادیاتور، مانیفولد آگزوز و غیره دست نزنید، روغن‌ها و دیگر مایعات نیز داغ هستند.
- از رهاکردن چیزهایی که به راحتی می‌سوزند همانند کاغذ و پارچه در محدوده محفظه موتور خودداری نمایید.
- سیگار نکشید، جرقه یا شعله منجر به آتش گرفتن سوخت یا باتری می‌شود. سوخت و گازهای باتری قابل اشتعال هستند.

- حین کار بر روی باتری بسیار مراقب باشید چراکه باتری حاوی اسید سولفوریک خورنده و سمی است.
- بسیار مراقب باشید که روغن ترمز به دستان یا چشمانتان یا رنگ خودرو صدمه نزند. اگر مایع با دستان یا چشمانتان تماس پیدا کرد، بلافاصله آن را با آب فراوان بشویید.

اگر هنوز هم احساس ناراحتی می‌کنید بلافاصله با پزشک تماس بگیرید.

### ■ **حین کار در نزدیکی فن خنک‌کننده الکتریکی یا دریچه رادیاتور**

◀ خودروهای فاقد سیستم ورود و استارت هوشمند:

از قراردادن سوئیچ موتور در وضعیت خاموش "OFF" اطمینان حاصل نمایید. در صورت قراردادن سوئیچ در وضعیت روشن "ON" اگر ایرکاندیشن روشن شود و یا دمای مایع خنک‌کننده موتور بالا رود، فن الکتریکی به طور اتوماتیک روشن می‌شود. (← صفحه ۵۳۸)

◀ خودروهای مجهز به سیستم ورود و استارت هوشمند:

از قراردادن سوئیچ موتور در وضعیت خاموش اطمینان حاصل نمایید. در صورت قراردادن سوئیچ موتور در وضعیت روشن "IGNITION ON" اگر سیستم تهویه هوای مطبوع روشن شود و یا دمای مایع خنک‌کننده موتور بالا رود، فن الکتریکی به طور اتوماتیک روشن می‌شود.

(← صفحه ۵۳۸)

### ■ **عینک‌های ایمنی**

برای جلوگیری از برخورد اجسام در حال افتادن یا اسپری مایع به داخل چشم‌هایتان یا دیگر آسیب‌ها، عینک ایمنی بزنید.

توجه 

■ در صورت پیاده کردن فیلتر تمیز کننده هوا

رانندگی حین پیاده کردن فیلتر تمیز کننده هوا منجر به سایش بیش از حد موتور بر اثر ورود گرد و خاک درون هوا به موتور می‌گردد.

■ در صورت پایین یا بالا بودن سطح مایعات

کاهش اندک سطح روغن ترمز بر اثر سایش لنت‌های ترمز یا حین بالا بودن سطح روغن درون جمع کننده، عادی است.

در صورتی که باید مخزن را مکرراً پر کنید، مشکلی جدی در سیستم وجود دارد.

## درب موتور

قفل ضامن را از داخل خودرو آزاد کرده ، درب موتور را باز کنید.

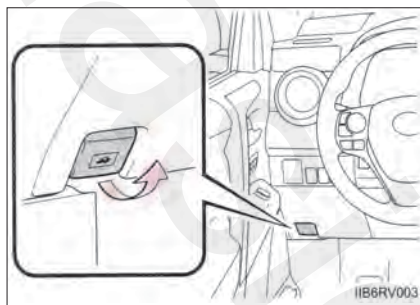

1] اهرم ضامن قفل درب موتور را بالا بکشید.  
درب موتور اندکی بالا می‌رود.

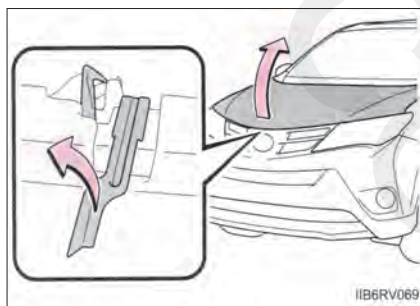

2] اهرم جانبی نگهدارنده را به سمت چپ فشار داده و درب موتور را بالا بیاورید.

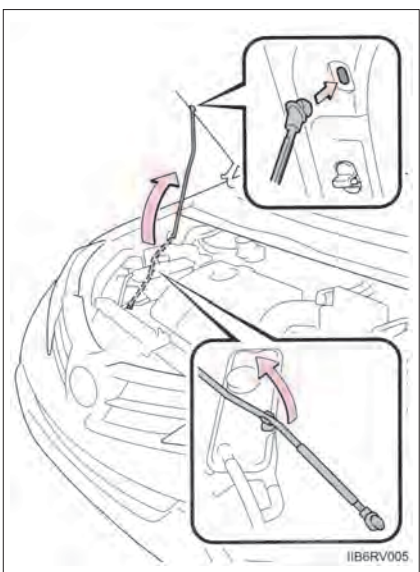

3] میله نگهدارنده را در شکاف جا بزنید و درب موتور را بالا نگه دارید.



**هشدار** **■ کنترل پیش از رانندگی**

بسته و قفل شدن کامل درب موتور را کنترل نمایید.  
اگر درب موتور به طور صحیح قفل نشود، ممکن است حین حرکت، ناگهان باز شده و منجر به تصادف و در نهایت صدمات جسمی جدی یا حتی مرگ گردد.

**■ پس از جازدن میله نگهدارنده در شکاف درب**

مطمئن شوید که میله نگه دارنده درب موتور را نگه می‌دارد و از افتادن آن روی سر یا بدن جلوگیری می‌نماید.

**توجه** **■ حین بستن درب موتور**

پیش از بستن درب موتور، از برگرداندن میله نگه دارنده به گیره آن اطمینان حاصل نمایید. بستن درب موتور وقتی میله نگه دارنده درگیره نیست، منجر به کج شدن درب موتور می‌شود.

## قرار دادن جک

در صورت بالا بردن خودرو با استفاده از جک، آن را به طور صحیح زیر خودرو قرار دهید. قرار دادن نادرست جک به خودرو صدمه زده و منجر به آسیب‌های جسمی می‌گردد.

♦ جلو

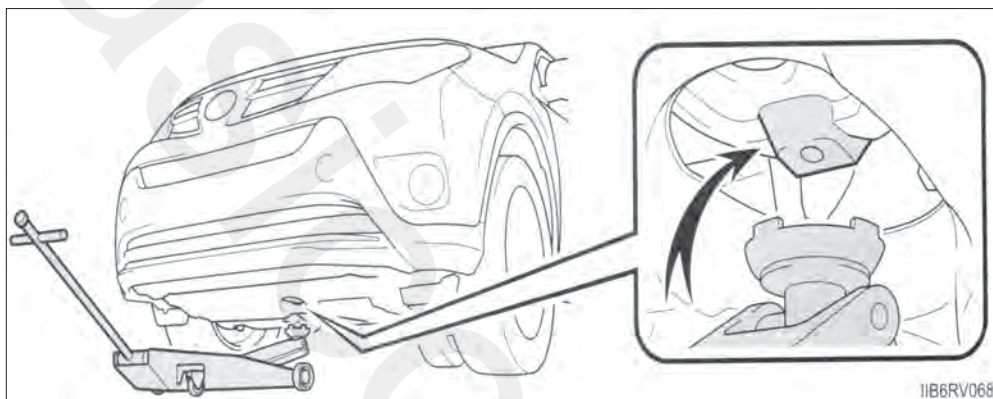

♦ عقب

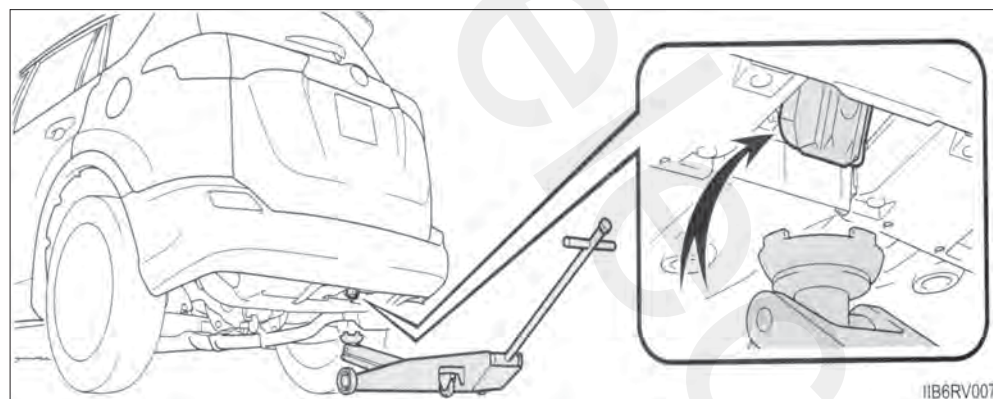

**هشدار** 

**■ بالا آوردن خودرو**

برای کاهش احتمال بروز آسیب‌های جسمی جدی یا مرگ به پیشگیری‌های زیر توجه نمایید:  
 ● مطابق تصویر زیر با استفاده از جک خودرو را بالا آورید.

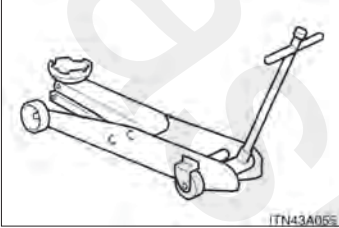

- در صورت استفاده از جک، از دستورالعمل‌های کتاب راهنمای جک پیروی نمایید.
- از جک نامناسب برای خودرو استفاده نکنید.
- در صورت مهار کردن خودرو فقط بوسیله جک از قرار دادن قسمتی از بدن در زیر خودرو خودداری نمایید.
- همواره از جک و/یا جک وسایل نقلیه که روی سطح صاف و سخت قرار گرفته، استفاده نمایید.
- هنگام مهار کردن خودرو بوسیله جک هرگز موتور را روشن نکنید.
- خودرو را روی سطح صاف و محکم متوقف نمایید، ترمز دستی را بدرستی درگیر کرده و دسته دنده را در موقعیت پارک P (خودروهای مجهز به گیربکس اتوماتیک یا CVT) یا دنده عقب R (خودروهای مجهز به گیربکس معمولی) قرار دهید.
- از قرار گرفتن درست جک در نقطه جک اطمینان حاصل نمایید.
- بالا آوردن خودرو در صورت قرار گرفتن نادرست جک منجر به صدمه دیدن خودرو و همچنین افتادن خودرو از روی جک می‌گردد.
- در صورت قرار داشتن فردی در خودرو از بالا آوردن خودرو خودداری نمایید.
- هنگام بالا آوردن خودرو، هیچ جسمی را روی قسمت بالایی یا زیر جک قرار ندهید.

◀ موتورهای 3ZR-FE و 3ZR-FAE

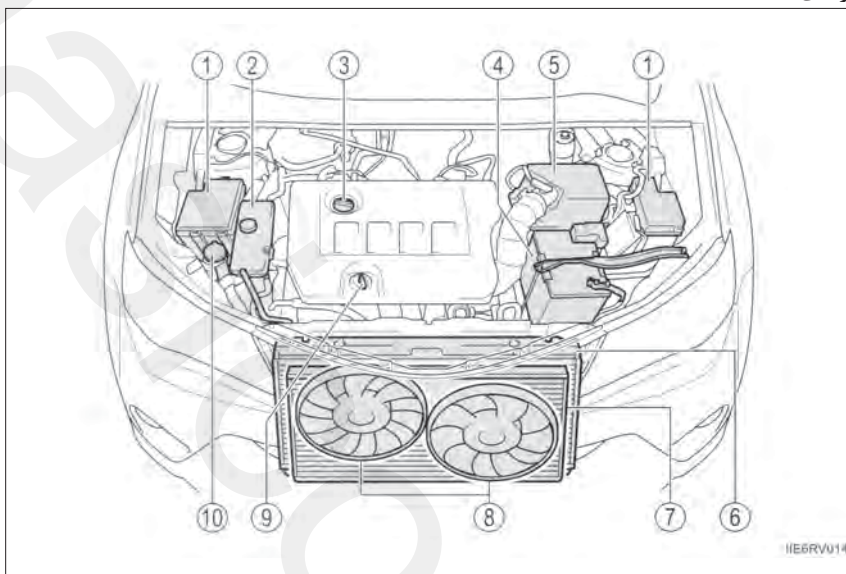

- ① جعبه فیوز (← صفحه ۵۷۲)
- ② مخزن مایع خنک کننده موتور (← صفحه ۵۳۷)
- ③ درپوش مخزن روغن موتور (← صفحه ۵۳۴)
- ④ باتری (← صفحه ۵۳۹)
- ⑤ تمیزکننده هوا (← صفحه ۵۴۶)
- ⑥ رادیاتور (← صفحه ۵۳۸)
- ⑦ کندانسور (← صفحه ۵۳۸)
- ⑧ فن خنک کننده الکتریکی
- ⑨ گیج (میلله اندازه گیری) سطح روغن موتور (← صفحه ۵۳۲)
- ⑩ مخزن مایع شیشه شوی (← صفحه ۵۴۴)

◀ موتور 2AR-FE

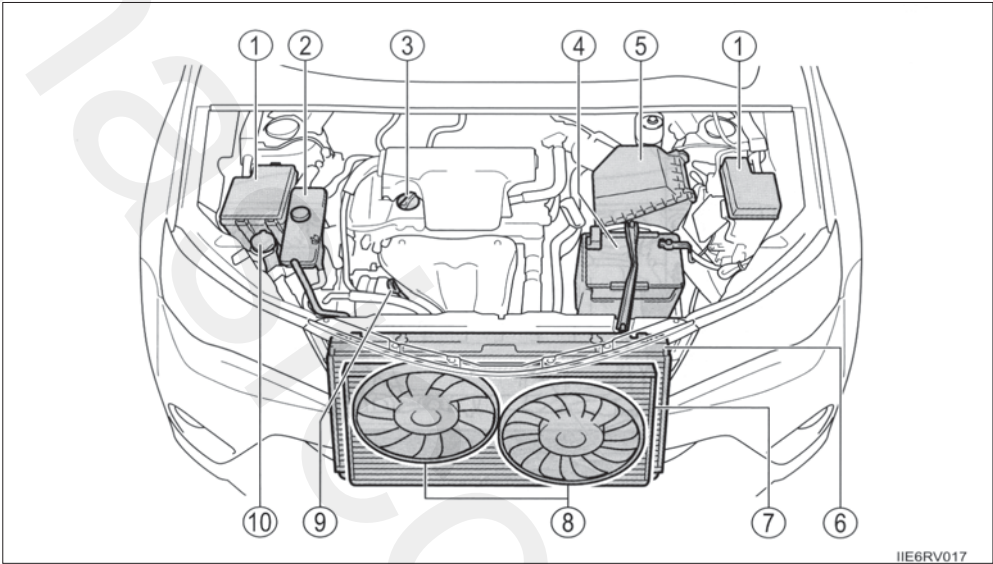

- |   |                                                    |
|---|----------------------------------------------------|
| ① | جعبه فیوز (← صفحه ۵۷۲)                             |
| ② | مخزن مایع خنک کننده موتور (← صفحه ۵۳۷)             |
| ③ | درپوش مخزن روغن موتور (← صفحه ۵۳۴)                 |
| ④ | باتری (← صفحه ۵۳۹)                                 |
| ⑤ | تمیزکننده هوا (← صفحه ۵۴۶)                         |
| ⑥ | رادیاتور (← صفحه ۵۳۸)                              |
| ⑦ | کندانسور (← صفحه ۵۳۸)                              |
| ⑧ | فن خنک کننده الکتریکی                              |
| ⑨ | گیج (میله اندازه‌گیری) سطح روغن موتور (← صفحه ۵۳۲) |
| ⑩ | مخزن مایع شیشه شوی (← صفحه ۵۴۴)                    |

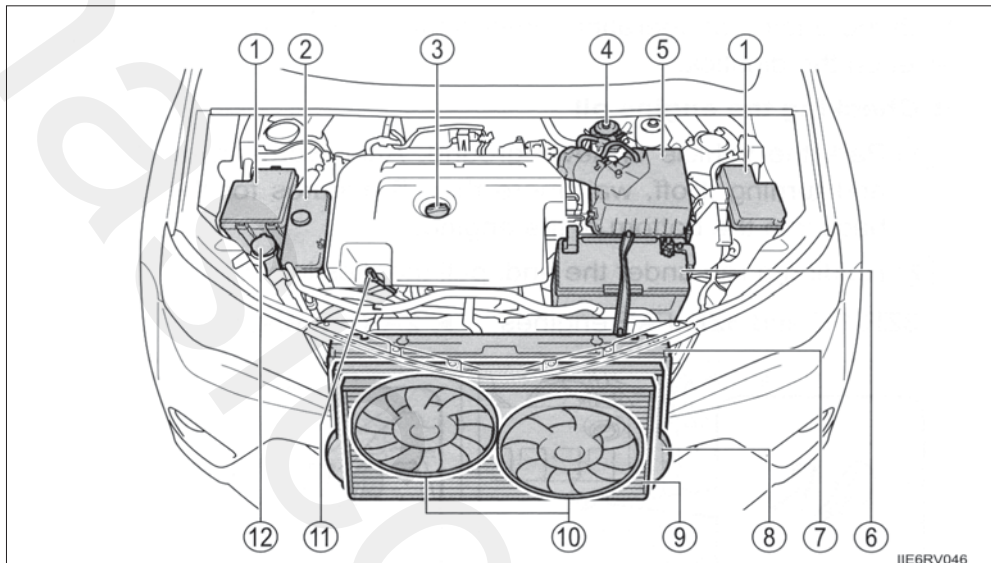

- |                                                      |                                          |
|------------------------------------------------------|------------------------------------------|
| ⑦ رادیاتور (← صفحه ۵۳۸)                              | ① جعبه فیوز (← صفحه ۵۷۲)                 |
| ⑧ اینترکولر (← صفحه ۵۳۸)                             | ② مخزن مایع خنک کننده موتور (← صفحه ۵۳۷) |
| ⑨ کندانسور (← صفحه ۵۳۸)                              | ③ درپوش مخزن روغن موتور (← صفحه ۵۳۴)     |
| ⑩ فن خنک کننده الکتریکی                              | ④ فیلتر روغن (← صفحه ۵۵۰)                |
| ⑪ گیج (میله اندازه گیری) سطح روغن موتور (← صفحه ۵۳۲) | ⑤ تمیزکننده هوا (← صفحه ۵۴۶)             |
| ⑫ مخزن مایع شیشه شوی (← صفحه ۵۴۴)                    | ⑥ باتری (← صفحه ۵۳۹)                     |

## روغن موتور

حین قرارداشتن موتور در دمای عملکردی، آن را خاموش کنید و با استفاده از گیج میزان روغن را کنترل نمایید.

### ■ کنترل روغن موتور

- 1 خودرو را در مکانی مسطح پارک کنید. پس از گرم شدن موتور و خاموش کردن آن ، ۵ دقیقه منتظر بمانید تا روغن به پایین موتور بازگردد.
- 2 پارچه‌ای زیر گیج نگهداشته و گیج را بیرون بکشید.

◀ موتور 2AR-FE

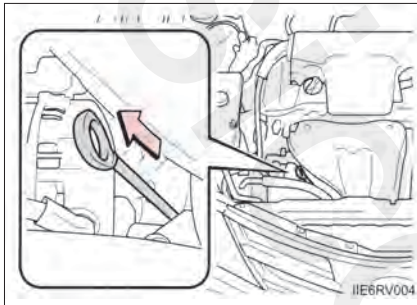

◀ موتورهای 3ZR-FE و 3ZR-FAE

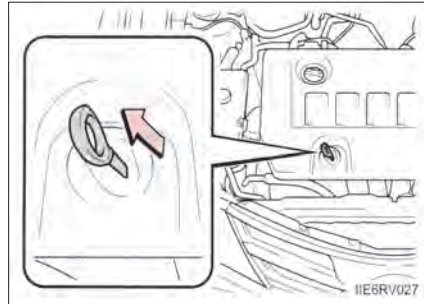

◀ موتور 2AD -FTV

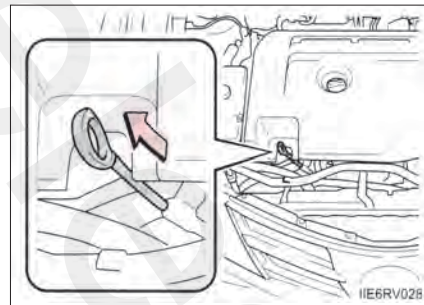

- 3 گیج را تمیز و پاک کنید.

4 گيج مسطح : گيج را دوباره کاملاً جا بزنيد.

- 1 گيج برآمده: حين قرار گرفتن سمت بيرون زده گيج (1) در تصوير) به سمت موتور، گيج را جا بزنيد.

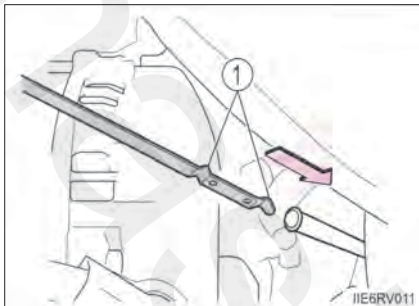

5 دستمالی زیر گيج نگه داشته و آن را بيرون کشيده، سطح روغن را کنترل نماييد.

- 1 کم  
2 متوسط  
3 بيش از حد

گيج برآمده

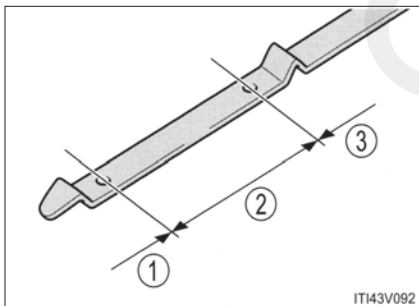

گيج مسطح

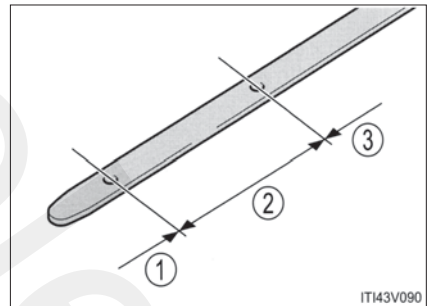

شکل گيج بسته به نوع خودرو يا موتور متفاوت است.

6 گيج را تميز کرده و کاملاً جا بزنيد.



■ افزودن روغن موتور

اگر سطح روغن موتور زیر یا نزدیک علامت کم است، روغن موتور مشابه درون موتور را به مخزن بیافزایید.

◀ موتور 2AR-FE

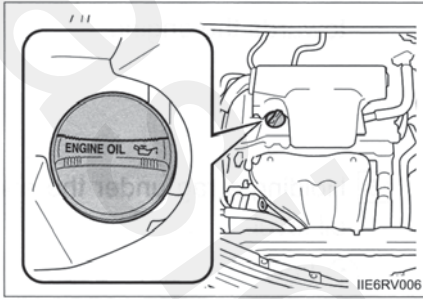

◀ موتورهای 3ZR-FE و 3ZR-FAE

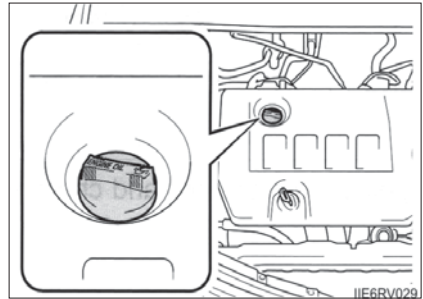

◀ موتور 2AD -FTV

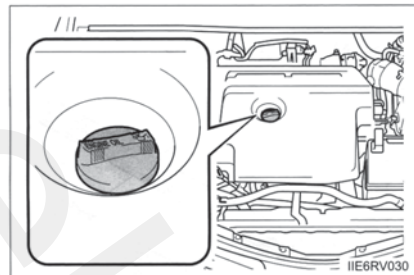

حتماً نوع روغن را کنترل کرده و پیش از افزودن روغن، وسایل مورد نیاز را آماده سازید.

انتخاب روغن موتور	← صفحه ۶۸۸
میزان روغن (کم ← پر)	<p>◀ موتور بنزینی 1.5 L (1.6 qt., 1.3 Imp.qt )</p> <p>◀ موتور دیزلی 1.6 L (1.7 qt., 1.4 Imp.qt )</p>
وسایل	قیف تمیز

1 درپوش را در خلاف جهت عقربه‌های ساعت چرخانده و پیاده نمایید.

2 روغن موتور را آهسته افزوده و گیج را کنترل نمایید.

3 درپوش را در جهت عقربه‌های ساعت چرخانده و سفت کنید.

### ■ مصرف روغن موتور

مقدار معینی از روغن موتور حین رانندگی مصرف می‌شود. در موقعیت های زیر ، مصرف روغن افزایش یافته و باید بین فواصل تعمیر و نگهداری روغن ، مجدداً پر شود.

- زمانی که موتور جدید است، به طور مثال مستقیماً پس از خرید خودرو یا تعویض موتور
- اگر کیفیت روغن پایین است یا روغن با ویسکوزیته نامناسب استفاده می‌شود.
- حین رانندگی با دور موتور بالا یا بار زیاد یا حین رانندگی با افزایش و کاهش مداوم سرعت
- کارکردن موتور به صورت درجا برای مدت طولانی یا زمانی که به دفعات در ترافیک سنگین رانندگی می‌کنید.

### ■ پس از تعویض روغن موتور (فقط موتور دیزلی)

اطلاعات تعمیر و نگهداری روغن موتور باید صفر شود، روش‌های زیر را انجام دهید:  
 ◀ خودروهای فاقد سیستم ورود و استارت هوشمند

1 [صفحه نمایش را به حالت مسافت سفری A (← صفحه ۱۱۶) تغییر دهید و سپس سوئیچ موتور را در موقعیت "LOCK" قرار دهید.

2 [هنگام فشار دادن دکمه تغییر صفحه نمایش مسافت سفری/ کیلومتر شمار (← صفحه ۱۱۶)، سوئیچ موتور را در موقعیت روشن "ON" قرار دهید. (موتور را استارت نزنید زیرا حالت صفر شدن لغو می‌شود).

3 [به فشار دادن و نگه داشتن دکمه ادامه دهید تا زمانی که صفحه نمایش مسافت سفری "0000" را نشان دهد.

◀ خودروهای مجهز به سیستم ورود و استارت هوشمند

1 [صفحه نمایش را به حالت سفری A (← صفحه ۱۱۶) تغییر دهید و سپس موتور را خاموش نمایید.

2 [هنگام فشار دادن دکمه تغییر صفحه نمایش مسافت سفری/ کیلومتر شمار (← صفحه ۱۱۶)، سوئیچ موتور را در موقعیت روشن "IGNITION ON" قرار دهید. (موتور را استارت نزنید زیرا حالت صفر شدن لغو می‌شود).

3 [به فشار دادن و نگه داشتن دکمه ادامه دهید تا زمانی که صفحه نمایش مسافت سفری "0000" را نشان دهد.

**هشدار** **روغن موتور مصرف شده (سوخته)**

- روغن موتور سوخته حاوی مواد خطرناکی است که می تواند منجر به بیماری های پوستی شامل تورم و سرطان پوست گردد. بنابراین از تماس طولانی و مکرر با روغن موتور اجتناب نمایید. برای تمیز کردن روغن سوخته از روی پوست آن را با آب و صابون کاملاً بشویید
- روغن سوخته و فیلتر روغن را به روش مناسب و ایمن دور بریزید. روغن سوخته و فیلتر روغن را در زباله های خانگی نریزید و درون جوی آب یا روی زمین نیندازید.
- برای اطلاع از نحوه دور ریختن یا بازیافت این مواد، با نمایندگی مجاز تویوتا تماس حاصل نمایید
- روغن موتور سوخته را از دسترس کودکان دور نگه دارید.

**توجه** **جلوگیری از صدمه دیدن جدی موتور**

سطح روغن را به طور مرتب کنترل نمایید.

**حین تعویض روغن موتور**

- مراقب باشید روغن موتور روی قطعات خودرو نپاشد.
- از پر کردن بیش از حد خودداری نمایید، در غیر این صورت موتور صدمه می بیند.
- هر بار در صورت تعویض روغن موتور، سطح روغن روی گیج را کنترل نمایید.
- پس از پر کردن روغن، درپوش را کاملاً سفت نمایید.

### مایع خنک کننده موتور

اگر حین سرد بودن موتور، سطح مایع خنک کننده بین خطوط FULL و LOW روی مخزن قرار دارد، میزان مایع خنک کننده کافی است.

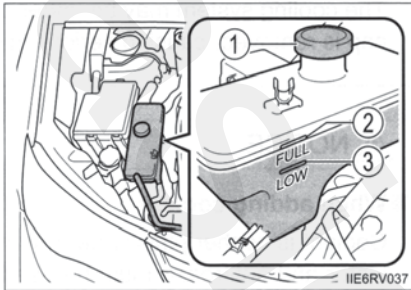

① درپوش مخزن

② پر "FULL"

③ خالی "LOW"

اگر سطح مایع خنک کننده زیر یا نزدیک خط "LOW" است، تا رسیدن آن به خط "FULL" مایع بیافزاید.

### انتخاب مایع خنک کننده

فقط از "مایع خنک کننده با عمر بسیار طولانی تویوتا" یا مایع خنک کننده مشابه کیفیت بالا، بر پایه اتیلن گلیکول، فاقد آمین، فاقد نیترات، فاقد بورات با تکنولوژی اسید اورگانیک با عمر طولانی استفاده نمایید.

"مایع خنک کننده با عمر بسیار طولانی تویوتا" ترکیبی از 50% مایع خنک کننده و 50% آب دی یونیزه شده است. (حداقل دما:  $-35^{\circ}\text{C}$  [ $-31^{\circ}\text{F}$ ])

برای اطلاع از جزئیات بیشتر در مورد مایع خنک کننده موتور، با نمایندگی مجاز تویوتا تماس حاصل نمایید.

■ اگر سطح مایع خنک کننده در مدت کوتاهی پس از پر کردن، مجدداً افت کرد.

به طور چشمی رادیاتور، شلنگ‌ها، درپوش مخزن خنک کننده، شیر تخلیه و واتر پمپ را کنترل نمایید.

در صورت عدم مشاهده نشتی، برای کنترل نشتی سیستم خنک کننده و کنترل درپوش به نمایندگی مجاز تویوتا مراجعه نمایید.

**هشدار** **وقتی موتور داغ است.**

از باز کردن درپوش مخزن مایع خنک کننده خودداری نمایید.  
ممکن است سیستم خنک کننده تحت فشار بالایی باشد و مایع خنک کننده داغ ممکن است به اطراف پاشیده و منجر به صدمات جسمی جدی مانند سوختگی گردد.

**توجه** **حین افزودن مایع خنک کننده**

مایع خنک کننده نه آب خالی و نه ضد یخ کامل است. باید ترکیب صحیحی از آب و ضد یخ برای روانکاری مناسب و حفاظت از زنگ زدگی و یخ زدگی استفاده شود. مطمئن شوید که برچسب ضد یخ یا مایع خنک کننده را مطالعه نموده‌اید.

**اگر مایع خنک کننده پاشید**

مراقب باشید بلافاصله آن را با آب بشویید تا رنگ و قطعات صدمه نبینند.

**رادیاتور، کندانسور و اینترکولر**

رادیاتور، کندانسور و اینترکولر (فقط موتور دیزلی) را کنترل کرده و هرگونه مواد خارجی را تمیز نمایید. اگر هرکدام از قطعات بیش از حد کثیف است یا از شرایط آن مطمئن نیستید، برای بازرسی خودرو به نمایندگی مجاز تویوتا مراجعه نمایید.

**هشدار** **حین داغ بودن موتور**

از دست زدن به رادیاتور، کندانسور یا اینترکولر خودداری نمایید، چرا که این قطعات داغ بوده و می توانند منجر به صدمات جسمی جدی نظیر سوختگی شدید گردند.

## باتری

باتری را طبق موارد زیر کنترل و بررسی نمایید.

### علائم هشدار

معنی علائم روی باتری به شرح زیر است :

اسید باتری		سیگار نکشید، شعله مستقیم را نزدیک نکنید، جرقه نزنید.	
به دستورالعمل عملکرد توجه نمایید		از عینک محافظ استفاده کنید.	
گاز قابل انفجار		از دسترس کودکان دور نگه دارید.	

### بیرون باتری

مطمئن شوید که اتصالات باتری زنگ زده و اتصالات ضعیف، ترک یا بست های شل وجود ندارد.

◀ تیپ A

① اتصالات

② بست های پایین نگه دارنده.

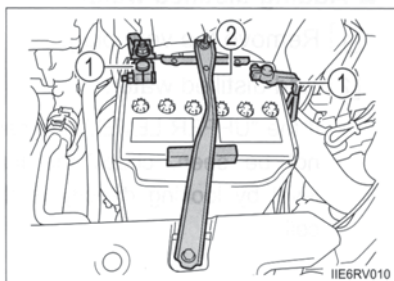

◀ تیپ B

① اتصالات

② بست های پایین نگه دارنده.

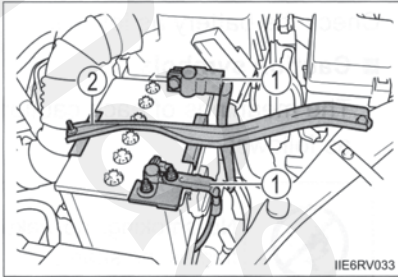

■ بررسی مایع باتری

بررسی نمایید که سطح مایع باتری بین "UPPER LEVEL" و "LOWER LEVEL" قرار داشته باشد.

① "UPPER LEVEL" سطح بالا

② "LOWER LEVEL" سطح پایین

در صورتیکه سطح مایع باتری نزدیک یا زیر علامت "LOWER LEVEL" باشد، آب مقطر اضافه نمایید.

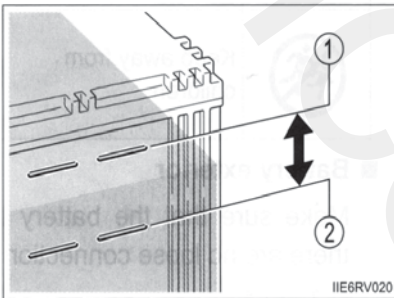

■ اضافه کردن آب مقطر

① درپوش را باز نمایید.

② آب مقطر اضافه نمایید.

در صورتیکه علامت "UPPER LOWER" دیده نشود، سطح

مایع را با نگاه مستقیم به سلول بررسی نمایید.

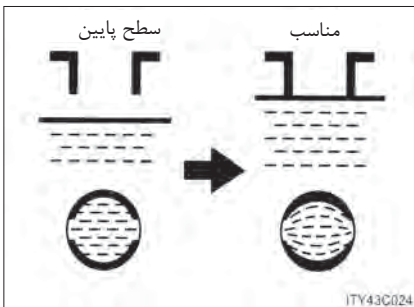

③ درپوش را در جای خود قرار داده و محکم نمایید.

### پیش از شارژ مجدد

حین شارژ از باتری گاز هیدروژن قابل اشتعال و انفجار تولید می‌شود. بنابراین پیش از شارژ، موارد زیر را در نظر بگیرید:

- اگر حین سوار بودن باتری روی خودرو باتری را شارژ می‌کنید، اتصال بدنه (منفی) را حتماً جدا کنید.
- حین جدا کردن و اتصال کابل‌های شارژ به باتری، از قراردادن کلید شارژر در حالت خاموش اطمینان حاصل نمایید.

### پس از شارژ / اتصال مجدد باتری (خودروهای مجهز به سیستم ورود و استارت هوشمند)

موتور روشن نمی‌شود. جهت آماده سازی سیستم موارد زیر را انجام دهید.

1 [دسته دنده را در موقعیت پارک P (خودروهای مجهز به گیربکس اتوماتیک یا CVT) قرار داده و یا حین قراردادن دسته دنده در موقعیت دنده خلاص N (خودروهای مجهز به گیربکس معمولی) پدال ترمز را نیز فشار دهید.

2 [درب‌ها را باز کرده و سپس ببندید.

3 [موتور را مجدد استارت بزنید.

- بلافاصله پس از اتصال مجدد باتری، ممکن است درب‌ها با استفاده از سیستم ورود و استارت هوشمند باز نشوند. در این صورت، از فرستنده کنترل از راه دور یا سوئیچ معمولی برای قفل کردن یا باز کردن قفل درب‌ها استفاده نمایید.
- حین قراردادن سوئیچ در وضعیت تجهیزات جانبی ACCESSORY موتور را استارت بزنید. در صورت قرار داشتن سوئیچ در حالت خاموش، ممکن است موتور استارت نخورد. با این وجود، با تلاش دوباره ممکن است موتور عادی عمل کند.

- توجه داشته باشید که وضعیت سوئیچ موتور توسط خودرو ثبت می‌شود. در صورت اتصال مجدد باتری، حالت سوئیچ موتور را به حالت قبل از جدا کردن باتری باز می‌گرداند. قبل از جدا کردن باتری از خاموش بودن موتور مطمئن شوید. در صورتیکه وضعیت سوئیچ قبل از خالی شدن شارژ باتری را نمی‌دانید، هنگام اتصال باتری بسیار دقت نمایید.

اگر موتور، حتی پس از چند بار استارت زدن روشن نشود، با نمایندگی مجاز تویوتا تماس بگیرید.



**هشدار** **مواد شیمیایی باتری**

باتری حاوی اسید سولفوریک خورنده و سمی است و می‌تواند گاز هیدروژن قابل اشتعال و انفجار تولید کند. برای کاهش خطر مرگ یا صدمات جسمی جدی، حین کار بر روی یا در نزدیکی باتری پیشگیری‌های زیر را در نظر بگیرید:

- حین لمس اتصالات باتری با ابزار جرقه ایجاد نکنید.
- از سیگار کشیدن یا روشن کردن کبریت در نزدیکی باتری خودداری نمایید.
- از تماس الکترولیت با چشمان، پوست و لباس تان جلوگیری نمایید.
- هرگز الکترولیت را تنفس نکرده یا قورت ندهید.
- حین کار در نزدیکی باتری عینک ایمنی بزنید.
- کودکان را از باتری دور نگه دارید.

**مکان شارژ ایمن باتری**

همیشه باتری را در مکان باز شارژ نمایید. از شارژ باتری در پارکینگ یا مکان بسته با تهویه نامناسب خودداری نمایید.

**اقدامات اضطراری در ارتباط با الکترولیت**

- در صورت ورود الکترولیت به چشمان
- چشم‌ها را با آب تمیز به مدت حداقل ۱۵ دقیقه شسته و بلافاصله به مراکز پزشکی مراجعه نمایید. در صورت امکان حین رفتن به مراکز پزشکی، با استفاده از اسفنج یا پارچه چشمان را مرطوب نگه دارید.
- در صورت پاشیدن الکترولیت روی پوست
- محدوده را کاملاً با آب بشوئید. در صورت احساس درد یا سوختگی، بلافاصله به مراکز پزشکی مراجعه نمایید.
- در صورت پاشیدن الکترولیت روی لباس
- الکترولیت می‌تواند از لباس عبور کرده و به پوست برسد. بلافاصله لباس‌ها را خارج کرده و در صورت لزوم مراحل بالا را دنبال نمایید.
- در صورت قورت دادن اتفاقی الکترولیت
- مقدار زیادی آب یا شیر بنوشید. بلافاصله به مراکز پزشکی مراجعه نمایید.

توجه 

■ **حین شارژ باتری**

هرگز حین روشن بودن موتور، باتری را شارژ نکنید. همچنین مراقب باشید که تمام تجهیزات جانبی خاموش باشند.

■ **حین اضافه نمودن آب مقطر**

آب مقطر را بیش از اندازه اضافه نکنید. در صورت پاشیده شدن آب مقطر حین شارژ مجدد باتری ممکن است باتری دچار خوردگی شود.

### مایع شیشه شوی

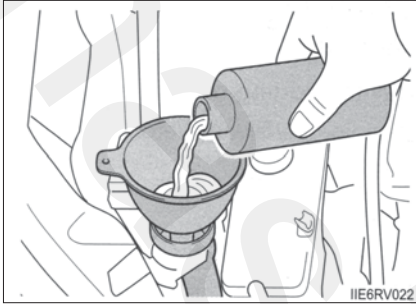

◀ فاقد گیج (میله اندازه گیری) اگر شیشه شوی کار نمی کند، ممکن است مخزن شیشه شوی خالی باشد. مایع شیشه شوی اضافه کنید.

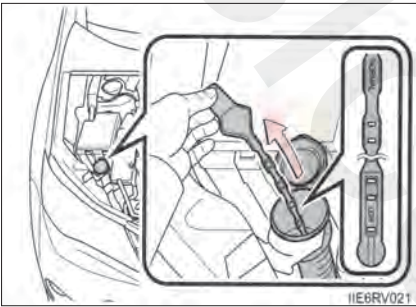

◀ مجهز به گیج (میله اندازه گیری) در صورت قرارداشتن سطح مایع شیشه شوی نزدیک به علامت "LOW"، مایع شیشه شوی اضافه نمایید.

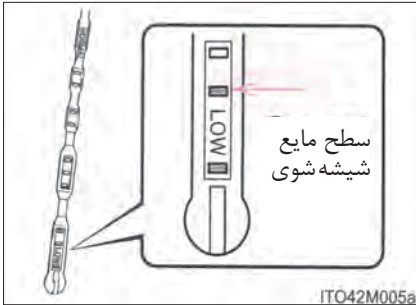

### ■ نحوه استفاده از گیج (میله اندازه گیری) - در صورت مجهز بودن

با مشاهده وضعیت سطح مایع روی حفره‌های پر شده از مایع شیشه شوی در گیج، می‌توان سطح مایع شیشه شوی را بررسی نمایید. در صورتیکه سطح مایع در زیر حفره دوم از پایین قرار داشته باشد (موقعیت "LOW")، مخزن را از مایع شیشه شوی پر کنید.

هشدار 

■ **حین افزودن مایع شیشه شوی**

حین داغ بودن یا عملکرد موتور از افزودن مایع شیشه شوی خودداری نمایید. چرا که مایع شیشه شوی الکل دارد و ممکن است در صورت ریختن بر روی موتور آتش بگیرد.

توجه 

■ **از افزودن هر مایعی بجز مایع شیشه شوی خودداری نمایید.**

از آب صابون یا ضدیخ موتور به جای مایع شیشه شوی استفاده نکنید. انجام این کار ممکن است منجر به خط افتادن روی رنگ خودرو شود.

■ **رقیق کردن مایع شیشه شوی**

شیشه شوی را به مقدار لازم با آب رقیق کنید. برای اطلاع از دمای انجماد، برچسب بطری را مطالعه نمایید.

### فیلتر تمیزکننده هوا

فیلتر تمیزکننده هوا را به روش زیر کنترل نمایید.

◀ موتورهای 3ZR- FE و 3ZR- FAE

1 بستها را باز کنید.

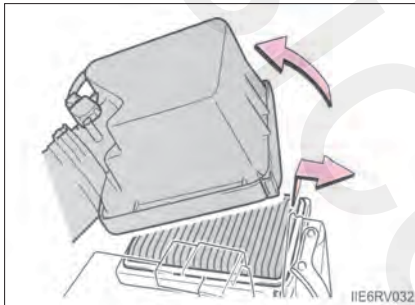
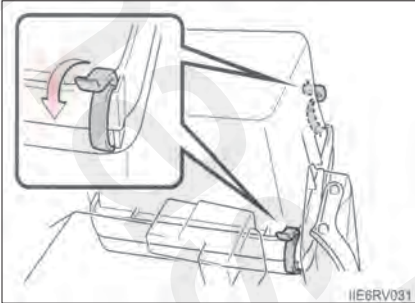

2 درپوش را برداشته و فیلتر تمیزکننده هوا را خارج نمایید. سطح بیرونی فیلتر را بازرسی نمایید و در صورتی که به شدت کثیف است، فیلتر را تعویض نمایید. اگر فیلتر فقط کمی گرد و خاک گرفته، از هوای فشرده برای تمیز کردن گرد و خاک فیلتر استفاده نمایید.

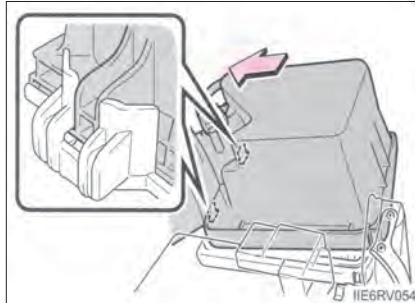

3 بستها را کاملاً درگیر کرده و سپس پوشش بالایی تمیز کننده هوا را با استفاده از گیره محکم نمایید.

◀ موتورهای 2AR- FE

1 بست‌ها را باز کنید.

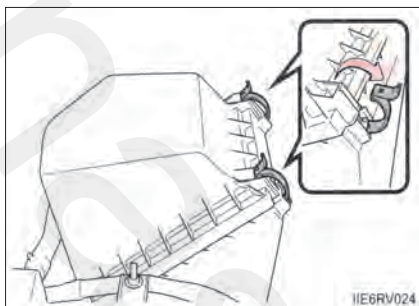

2 درپوش را برداشته و فیلتر تمیزکننده هوا را خارج نمایید.

سطح بیرونی فیلتر را بازرسی نمایید و در صورتی که به شدت کثیف است، فیلتر را تعویض نمایید. اگر فیلتر فقط کمی گرد و خاک گرفته، از هوای فشرده برای تمیز کردن گرد و خاک فیلتر استفاده نمایید.

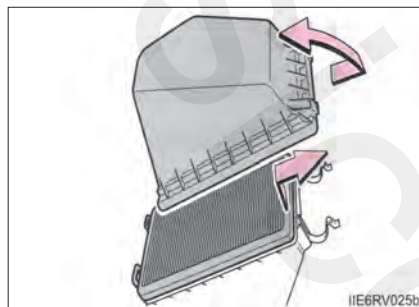

3 بست‌ها را کاملاً درگیر کرده و سپس پوشش بالایی

تمیز کننده هوا را با استفاده از گیره محکم نمایید.

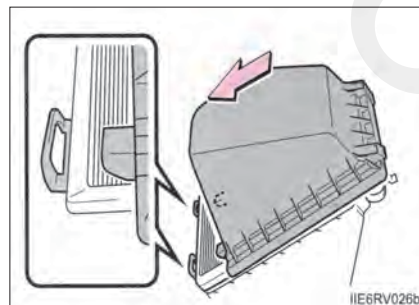

◀ موتورهای FTV-2AD

1 بست‌ها را باز کنید.

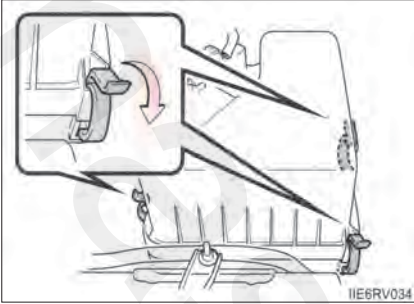

2 درپوش را برداشته و فیلتر تمیزکننده هوا را خارج نمایید. سطح بیرونی فیلتر را بازرسی نمایید و در صورتی که به شدت کثیف است، فیلتر را تعویض نمایید. اگر فیلتر فقط کمی گرد و خاک گرفته، از هوای فشرده برای تمیز کردن گرد و خاک فیلتر استفاده نمایید.

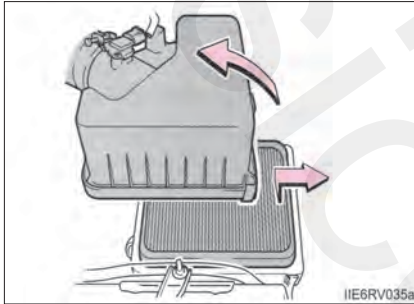

3 بست‌ها را کاملاً درگیر کرده و سپس پوشش بالایی تمیز کننده هوا را با استفاده از گیره محکم نمایید.

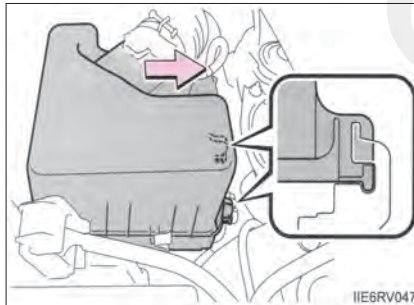

هشدار 

■ جلوگیری از تنفس گرد و خاک

برای تمیز کردن فیلتر تمیزکننده هوا به وسیله هوای فشرده، ماسک بزنید.

توجه 

■ جلوگیری از صدمه دیدن موتور

وقتی فیلتر پیاده شده است، رانندگی نکنید. این کار منجر به سایش بیش از حد موتور می‌گردد.



## فیلتر سوخت (فقط موتور دیزلی)

ممکن است بخواهید آب درون فیلتر سوخت را خودتان تخلیه نمایید. با این وجود انجام این کار مشکل است، توصیه می‌شود این کار را به نمایندگی مجاز تویوتا بسپارید. حتی اگر تصمیم به تخلیه آب از فیلتر سوخت را دارید، با نمایندگی مجاز تویوتا تماس بگیرید.

در صورت نمایش پیغام هشدار "DRAIN WATER FROM FUEL FILTER" روی صفحه نمایش چند منظوره و شنیده شدن صدای آژیر، لازم است آب از فیلتر سوخت تخلیه شود. (← صفحه ۶۳۱)

1] خودروهایی فاقد سیستم ورود و استارت هوشمند:

سوئیچ موتور را در موقعیت "LOCK" قرار دهید.

خودروهایی مجهز به سیستم ورود و استارت هوشمند:

موتور را خاموش کنید.

2] سینی کوچکی در زیر پیچ تخلیه قرار دهید و آب و سوخت خارج شده را جمع نمایید.

3] پیچ تخلیه را در خلاف جهت عقربه‌های ساعت دوتا دو و

نیم دور بچرخانید.

شل بودن پیچ تخلیه بیش‌تر از این مقدار باعث چکه کردن

آب از اطراف پیچ تخلیه می‌شود.

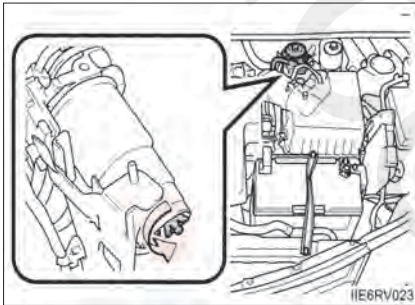

4] عملکرد پمپ کردن را تا زمان خارج شدن سوخت ادامه

دهید.

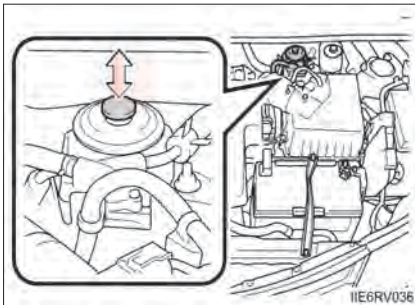

5] پس از تخلیه آب، پیچ تخلیه را با دست سفت نمایید.

■ تخلیه آب از فیلتر سوخت (فقط خودروهای فرمان سمت چپ)

1 مطابق شکل، بست فشاری را جدا نمایید.

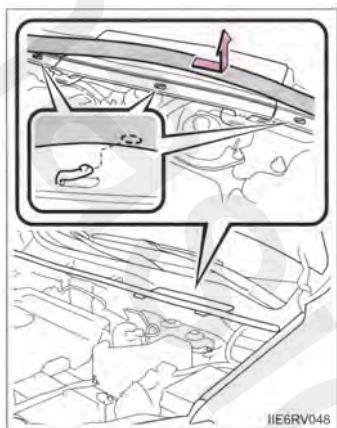

2 بست‌ها را آزاد کرده و پوشش را جدا نمایید.

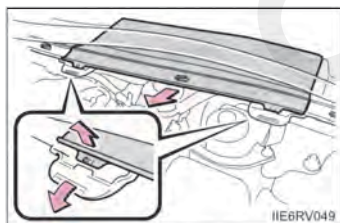

3 برای نصب، عکس مراحل فوق اقدام نمایید.

## لاستیک‌ها

لاستیک‌ها را بر اساس برنامه تعمیر و نگهداری و همچنین میزان سایش آج‌ها تعویض یا جابه‌جا نمایید.

### کنترل لاستیک‌ها

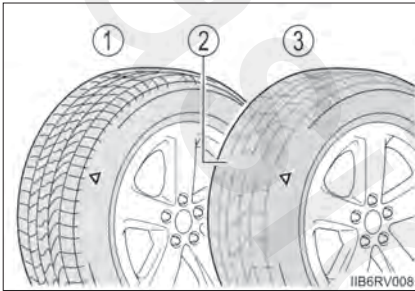

① آج جدید

② نشانگر سایش آج

③ آج ساییده شده

محل نشانگر سایش آج به وسیله علائم "TWI" یا "Δ" و غیره بر

روی دیواره‌های هر لاستیک نمایش داده می‌شود.

وضعیت لاستیک زاپاس و فشار آن را در صورت جابه‌جا نکردن

کنترل نمایید.

### جابه جا نمودن لاستیک ها

لاستیک ها را به ترتیب نمایشی در تصویر جا به جا نمایید.

◀ خودروهای مجهز به چرخ زاپاس معمولی

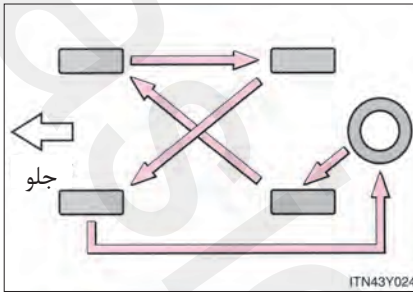

◀ خودروهای فاقد چرخ زاپاس معمولی

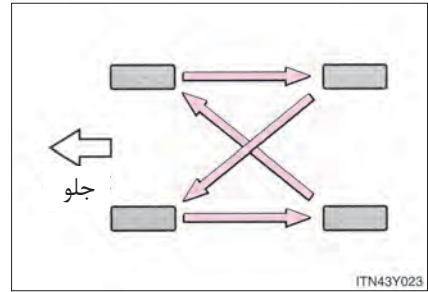

مدل های 2WD:

برای یکسان سازی سایش لاستیک و کمک به افزایش عمر لاستیک، تویوتا توصیه می کند هر 10000 km (6000 miles) لاستیک ها را جابه جا نمایید.

پس از جابه جا کردن لاستیک ها، سیستم هشدار فشار باد لاستیک ها را فعال نمایید (در صورت مجهز بودن)

مدل های 4WD:

برای یکسان سازی سایش لاستیک و کمک به افزایش عمر لاستیک، تویوتا توصیه می کند هر 5000 km (3000 miles) لاستیک ها را جابه جا نمایید.

پس از جابه جایی لاستیک ها سیستم هشدار فشار باد لاستیک را دوباره فعال نمایید. (در صورت مجهز بودن)

**سیستم هشدار فشار باد لاستیک (در صورت مجهز بودن)**

خودروی شما مجهز به سیستم هشدار فشار باد لاستیک می‌باشد که با استفاده از سوپاپ‌های هشدار فشار باد لاستیک و فرستنده‌ها پیش از بروز مشکل جدی فشار پایین باد لاستیک را شناسایی می‌کند. در صورت افت فشار باد لاستیک تا زیر مقدار توصیه شده، با روشن شدن چراغ هشدار راننده مطلع می‌شود. (صفحه ۶۱۹)

**◆ نصب سوپاپ هشدار فشار باد لاستیک و فرستنده‌ها**

هنگام تعویض لاستیک‌ها یا چرخ‌ها، سوپاپ‌های هشدار فشار باد و فرستنده را نصب نمایید. در صورت نصب سوپاپ‌های هشدار فشار باد لاستیک و فرستنده‌های جدید، کدهای ID جدیدی در کامپیوتر بخش هشدار فشار باد لاستیک ثبت می‌شود و سیستم هشدار فشار باد لاستیک‌ها فعال می‌گردد. سوپاپ‌های هشدار فشار باد لاستیک و فرستنده کدهای ID ثبت شده را توسط نمایندگی مجاز تویوتا ثبت نمایید. (← صفحه ۵۵۶)

**◆ فعال کردن سیستم هشدار فشار باد لاستیک**

■ در صورت تغییر دادن سایز لاستیک‌ها، سیستم هشدار فشار باد لاستیک‌ها را فعال نمایید. هنگام فعال شدن سیستم هشدار فشار باد لاستیک‌ها، فشار باد لاستیک حال حاضر به عنوان فشار مرجع تنظیم می‌گردد.

### ■ نحوه فعال سازی سیستم هشدار فشار باد لاستیک‌ها

- 1 در مکان امنی خودرو را پارک نمایید و سوئیچ موتور را در موقعیت "LOCK" (خودروهای فاقد سیستم ورود و استارت هوشمند) یا خاموش "OFF" (خودروهای مجهز به سیستم ورود و استارت هوشمند) قرار دهید. هنگامی که خودرو در حال حرکت است فعال سازی انجام نمی‌گیرد.
- 2 فشار باد لاستیک را در سطح فشار باد لاستیک سرد توصیه شده تنظیم نمایید. ( ← صفحه ۶۹۶)
- از تنظیم فشار باد لاستیک در سطح فشار باد لاستیک سرد توصیه شده مطمئن شوید. بر اساس این سطح فشار باد، سیستم هشدار فشار باد لاستیک فعال می‌شود.
- 3 سوئیچ موتور را در موقعیت روشن "ON" (خودروهای فاقد سیستم ورود و استارت هوشمند) یا روشن IGNITION ON (خودروهای مجهز به سیستم ورود و استارت هوشمند) قرار دهید.

- 4 کلید صفر کردن سیستم هشدار فشار باد لاستیک را فشار داده و نگه دارید. تا زمانی که چراغ هشدار فشار باد لاستیک ۳ مرتبه به آرامی چشمک بزند.

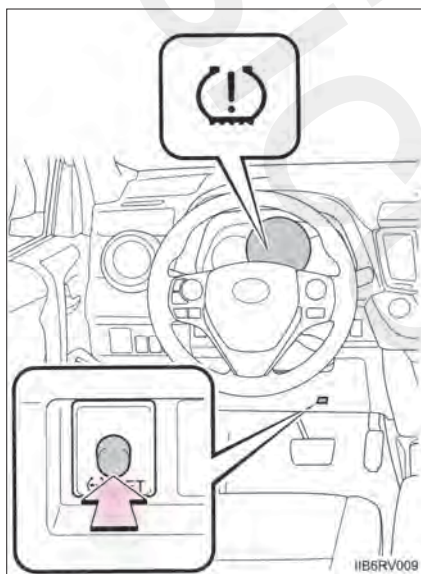

- 5 خودروهای فاقد سیستم ورود و استارت هوشمند: در صورت قرار داشتن سوئیچ موتور در موقعیت روشن "ON"، چند دقیقه منتظر بمانید و سپس سوئیچ موتور را در موقعیت "ACC" یا "LOCK" قرار دهید. خودروهای مجهز به سیستم ورود و استارت هوشمند: در صورت قرار داشتن سوئیچ موتور در موقعیت روشن "IGNITION ON"، چند دقیقه منتظر بمانید و سپس سوئیچ موتور را در موقعیت خاموش "OFF" قرار دهید.

## ◆ ثبت کدهای ID

سوپاپ هشدار فشار باد لاستیک و فرستنده، مجهز به کد ID خاصی می‌باشند. در صورت تعویض سوپاپ هشدار فشار باد لاستیک و فرستنده، لازم است کد ID ثبت گردد. این کد را توسط نمایندگی مجاز تویوتا ثبت نمایید.

## ■ حین تعویض لاستیک‌های خودرو

در مواقع زیر لاستیک‌ها باید تعویض شوند:

- اگر لاستیک صدماتی نظیر بریدگی، پارگی یا ترک عمیق داشته باشد به اندازه‌ای که نخ‌ها معلوم باشند، باد کردگی نشانگر صدمات داخلی است.
- لاستیک مکرراً باد خالی می‌کند یا پارگی و دیگر صدمات جایی هستند که نمی‌توان آن را تعمیر کرد. در صورتی که مطمئن نیستید با نمایندگی مجاز تویوتا تماس حاصل نمایید.

## ■ تعویض لاستیک‌ها و چرخ‌ها (خودروهای مجهز به سیستم هشدار فشار باد لاستیک)

در صورت ثبت نشدن کد ID سوپاپ هشدار فشار باد لاستیک و فرستنده، سیستم هشدار فشار باد لاستیک به درستی کار نمی‌کند. پس از رانندگی حدود ۲۰ دقیقه، چراغ هشدار فشار باد لاستیک به مدت یک دقیقه چشمک زده و برای نشان دادن وجود عیب در سیستم روشن باقی می‌ماند.

## ■ عمر لاستیک

هر لاستیکی با عمر بیش از ۶ سال باید توسط تکنسین ماهر کنترل شود؛ حتی اگر هرگز یا بسیار کم استفاده شده یا صدمه واضحی روی آن دیده نشود.

## ■ کنترل دائمی فشار باد لاستیک‌ها

سیستم هشدار فشار باد لاستیک جایگزین کنترل‌های دائمی فشار باد لاستیک نمی‌باشد. از کنترل فشار باد لاستیک‌ها به عنوان قسمتی از کنترل‌های روزانه خودرو مطمئن شوید.

■ اگر آج لاستیک‌های یخ‌شکن در اثر سایش به کمتر از **4 mm (0.16 in.)** رسیده است.

اثر لاستیک‌ها به عنوان لاستیک یخ‌شکن از بین رفته است.

■ شرایطی که باعث عملکرد نادرست سیستم هشدار فشار باد لاستیک‌ها می‌شود (در صورت مجهز بودن)

- در موارد زیر، سیستم هشدار فشار باد لاستیک‌ها ممکن است به درستی کار نکند.
  - استفاده از چرخ‌های توپوتا غیر اصلی
  - تعویض لاستیک با لاستیکی غیر اصلی
  - تعویض لاستیک با لاستیکی که دارای سایز توصیه شده نمی‌باشد.
  - در صورت استفاده از زنجیر چرخ و غیره
  - در صورت استفاده از مهره‌های قفلی
  - در صورت استفاده از لاستیک ضد پنچری کمکی (RUN FLAT)
  - نصب برچسب رنگی روی شیشه که بر سیگنال امواج رادیویی تأثیر می‌گذارد.
  - وجود برف یا یخ فراوان روی خودرو، به ویژه در اطراف چرخ‌ها یا حفره چرخ‌ها
  - فشار باد لاستیک بیشتر از مقدار توصیه شده باشد.
  - قرار گرفتن چرخ زاپاس در محلی که باعث دریافت سیگنال ضعیف امواج رادیویی می‌گردد.\*
  - قرار داشتن اجسام فلزی در محفظه بار که در دریافت سیگنال تداخل ایجاد می‌کنند.\*
- \* فقط خودروهای مجهز به چرخ زاپاس اندازه معمولی
- شرایط زیر بر عملکرد لاستیک‌ها تأثیر می‌گذارد.
  - نزدیک به فرستنده تلویزیونی، نیروگاه، پمپ بنزین، ایستگاه رادیویی، صفحه نمایش‌های بزرگ، فرودگاه یا دیگر ساختمان‌ها که امواج رادیویی قوی یا نویز الکتریکی ایجاد می‌کنند.
  - همراه داشتن رادیوی قابل حمل، تلفن همراه، تلفن بی‌سیم یا دیگر دستگاه‌های ارتباطی بی‌سیم
  - در صورت پارک خودرو، زمان کافی برای اعلام هشدار هنگام استارت زدن یا خاموش کردن ممکن است افزایش یابد.
  - در صورت کاهش سریع فشار باد لاستیک‌ها، به عنوان مثال، زمان ترکیدن لاستیک، ممکن است سیستم هشدار فعال نشود.



### ■ عملکرد فعال سازی (مقدار دهی اولیه) (خودروهای مجهز به سیستم هشدار فشار باد لاستیک)

- پس از تنظیم فشار باد لاستیک‌ها از فعال بودن سیستم مطمئن شوید. قبل از تنظیم فشار باد لاستیک‌ها یا فعال کردن سیستم از سرد بودن لاستیک‌ها مطمئن شوید.
  - اگر به طور تصادفی حین فعال سازی سوئیچ موتور را در موقعیت "LOCK" (خودروهای فاقد سیستم ورود و استارت هوشمند) یا خاموش "OFF" (خودروهای مجهز به سیستم ورود و استارت هوشمند) قرار دهید، در زمان بعدی که سوئیچ موتور را در موقعیت روشن "ON" (خودروهای فاقد سیستم ورود و استارت هوشمند) یا روشن "IGNITIONON" (خودروهای مجهز به سیستم ورود و استارت هوشمند) قرار می‌دهید نیازی به فشار دادن مجدد کلید صفر کردن برای انجام عملکرد فعال سازی اتوماتیک نمی‌باشد.
  - در صورت فشار دادن تصادفی کلید صفر کردن زمانی که به عملکرد فعال سازی نیازی ندارید، هنگام سرد بودن لاستیک‌ها، فشار باد لاستیک را به میزان توصیه شده تنظیم کرده و مجدد عملکرد فعال سازی را انجام دهید.
- ### ■ وجود نقص در عملکرد فعال سازی سیستم هشدار فشار باد لاستیک‌ها (در صورت مجهز بودن)
- عملکرد فعال سازی در چند دقیقه انجام می‌گیرد. با این وجود، در موارد زیر، تنظیمات ثبت نشده و سیستم به درستی عمل نمی‌کند. اگر اقدام مکرر برای ثبت تنظیمات فشار باد لاستیک‌ها موفقیت آمیز نباشد، جهت بررسی خودرو به نمایندگی مجاز تویوتا مراجعه نمایید.
  - در صورت عملکرد کلید صفر کردن هشدار فشار باد لاستیک، چراغ هشدار فشار باد لاستیک‌ها ۳ مرتبه چشمک نمی‌زند.
  - از زمان انجام عملکرد فعال سازی و پس از رانندگی در مدت زمان معینی، پس از چشمک زدن چراغ به مدت یک دقیقه، چراغ هشدار روشن می‌شود.

### ■ تأییدیه سیستم هشدار فشار باد لاستیک

FCCTD: PAXPMVCO10

#### توجه:

این دستگاه‌ها با قسمت 15 قوانین FCC مطابقت دارند. عملکرد آن‌ها بستگی به دوشروط دارد.  
 (۱) این دستگاه ممکن است تداخل مضر ایجاد نکند و (۲) این دستگاه هرگونه تداخل دریافتی شامل تداخل‌هایی که منجر به عملکرد ناخواسته می‌گردد را می‌پذیرد.

اخطار FCC

هرگونه تغییر و دستکاری در این دستگاه‌ها توسط اشخاص می‌تواند منجر به باطل شدن مجوز کاربر برای استفاده از این دستگاه‌ها شود.



هشدار

### ■ حین بازرسی یا تعویض لاستیک‌ها

برای جلوگیری از تصادف، پیشگیری‌های زیر را در نظر بگیرید:  
عدم توجه به موارد زیر می‌تواند منجر به صدمه دیدن بخش انتقال نیرو و همچنین کنترل خطرناک خودرو و تصادف و در نتیجه صدمات جسمی جدی و حتی مرگ گردد.

- از لاستیک‌های با ساخت، مدل یا طرح آج متفاوت با هم استفاده نکنید.
- همچنین لاستیک‌ها با سایز آج متفاوت را با هم استفاده نکنید.
- فقط از سایز لاستیک توصیه شده تویوتا استفاده کنید.
- از لاستیک‌های با ساختار متفاوت (رادیتال، با ساختار دوجهته یا دوجهته مورب) با هم استفاده نکنید.
- از لاستیک‌های تابستانی، تمام فصل و زمستانی با هم استفاده نکنید.
- از لاستیک‌های دست دوم استفاده نکنید.
- اگر نمی‌دانید لاستیک‌ها قبلاً کجا استفاده شده‌اند، از آنها استفاده نکنید.

● خودروهای مجهز به چرخ زاپاس سایز کوچک: در صورت نصب چرخ زاپاس سایز کوچک در خودرو، آن را یدک نکشید.

### ■ فعال‌سازی سیستم هشدار فشار باد لاستیک (در صورت مجهز بودن)

بدون اینکه ابتدا فشار باد لاستیک‌ها را در سطح توصیه شده تنظیم نمایید، از فعال کردن کلید صفر کردن هشدار فشار باد لاستیک خودداری نمایید. در غیر این صورت، اگر فشار باد لاستیک کم باشد، چراغ هشدار فشار باد لاستیک ممکن است روشن نشود یا اگر فشار باد لاستیک نرمال باشد ممکن است این چراغ روشن شود.



توجه

### ■ تعمیر یا تعویض لاستیک‌ها، چرخ‌ها، سوپاپ‌های هشدار فشار باد لاستیک، فرستنده‌ها و درپوش

#### سوپاپ لاستیک (خودروهای مجهز به سیستم هشدار فشار باد لاستیک)

● هنگام نصب یا پیاده کردن چرخ‌ها، لاستیک‌ها یا سوپاپ‌های هشدار فشار باد لاستیک و فرستنده‌ها، در صورت صدمه دیدن سوپاپ‌های هشدار فشار باد لاستیک و فرستنده‌ها با نمایندگی مجاز تویوتا تماس بگیرید، در غیر این صورت به درستی آن را نصب یا پیاده نمایید.

● از نصب درپوش‌های سوپاپ لاستیک مطمئن شوید. در صورت نصب نکردن درپوش سوپاپ لاستیک، ممکن است آب وارد سوپاپ‌های هشدار فشار باد لاستیک شود و عملکرد آن‌ها محدود گردد.

● هنگام تعویض درپوش سوپاپ‌های لاستیک، از سوپاپ‌های غیر اصلی استفاده نکنید، زیرا درپوش ممکن است دچار چسبندگی شود.

### ■ از صدمه زدن به سوپاپ‌های هشدار فشار باد لاستیک و فرستنده‌ها خودداری نمایید. (خودروهای

#### مجهز به سیستم هشدار فشار باد لاستیک‌ها)

در صورت تعمیر لاستیک با استفاده از چسب مایع، ممکن است سوپاپ هشدار فشار باد لاستیک و فرستنده‌ها به درستی کار نکنند. در صورت استفاده از چسب مایع، بلافاصله با نمایندگی مجاز تویوتا یا تعمیرگاه‌های مجاز تماس بگیرید.

حین تعویض لاستیک، از تعویض سوپاپ هشدار فشار باد لاستیک و فرستنده‌ها مطمئن شوید. (← صفحه ۵۵۴)

### ■ رانندگی در جاده‌های ناهموار

حین رانندگی در جاده‌های ناهموار با سطح شل یا پر دست انداز بسیار دقت کنید. این شرایط می‌تواند منجر به کم شدن فشار باد لاستیک و کاهش ضربه‌گیری لاستیک‌ها گردد. به علاوه رانندگی در جاده‌های پر دست انداز می‌تواند به خود لاستیک‌ها نیز صدمه زده، منجر به آسیب دیدن بدنه و چرخ‌های خودرو گردد.

### ■ اگر فشار باد هر کدام از لاستیک‌ها حین رانندگی کم شد

به رانندگی ادامه ندهید، در غیر این صورت لاستیک و/ یا چرخ صدمه می‌بیند.

## فشار باد لاستیک‌ها

باد لاستیک را در میزان صحیح نگاه‌دارید و حداقل ماهی یکبار آن را تنظیم نمایید. با این وجود، تویوتا توصیه می‌کند فشار باد لاستیک را هر دو هفته یکبار کنترل نمایید. (← صفحه ۶۹۹)

### ■ تاثیر فشار باد نادرست

رانندگی با لاستیک‌های با باد نادرست منجر به صدمات زیر می‌گردد:

- کاهش کارایی سوخت
- کاهش عمر مفید لاستیک
- کاهش ایمنی
- صدمه دیدن بخش محرک و انتقال نیرو
- اگر لاستیک‌ها به باد کردن مکرر نیاز دارند، آنها را در نمایندگی مجاز تویوتا کنترل نمایید.

### ■ دستورالعمل کنترل باد لاستیک

حین کنترل باد لاستیک موارد زیر را مد نظر قرار دهید:

- فشار لاستیک را حین سرد بودن کنترل نمایید.
- اگر خودرو حداقل به مدت ۳ ساعت پارک شده یا بیش از 1.5 km یا 1 mile با آن رانندگی نکرده اید، فشار باد صحیح لاستیک سرد را اندازه‌گیری کنید.
- همیشه از گیج فشار استفاده نمایید.
- ظاهر لاستیک می‌تواند گمراه‌کننده باشد. علاوه بر این، فقط چند درجه پایین بودن فشار باد لاستیک می‌تواند بر کیفیت رانندگی و کنترل خودرو تاثیر بگذارد.
- از کم کردن باد لاستیک پس از رانندگی خودداری نمایید. بالا بودن فشار لاستیک پس از رانندگی عادی است.
- هرگز از ظرفیت بار خودرو تجاوز نکنید.
- وزن سرنشینان و بارها باید به نحوی قرار گیرد که خودرو تعادل داشته باشد.

**هشدار** **■ فشار صحیح برای حفظ عملکرد لاستیک حائز اهمیت است.**

لاستیک ها را به طور صحیح باد کنید. در غیر این صورت ، ممکن است اتفاقات زیر رخ داده و منجر به تصادف و در نتیجه آن صدمات جسمی جدی یا حتی مرگ گردد:

- سایش بیش از حد
- سایش ناهموار
- فرمان گیری ضعیف
- منفجر شدن لاستیک در صورت داغ شدن بیش از حد لاستیکها
- آب بندی ضعیف مهره‌های لاستیک
- تغییر شکل چرخ و / یا جدا شدن لاستیک
- امکان بالای صدمه دیدن لاستیک بر اثر خطرات جاده‌ای

**توجه** **■ حین بازرسی و تنظیم باد لاستیک**

از قراردادن درپوش سوپاپ بر روی آن اطمینان حاصل نمایید.  
بدون درپوش سوپاپ آشغال و رطوبت وارد سوپاپ شده و منجر به نشستی هوا می‌گردد ، که می تواند منجر به تصادف گردد. در صورتی که درپوش گم شده است ، در اولین فرصت ممکن آن را تعویض نمایید.

## چرخ ها

اگر چرخ خم شده، ترک خورده یا به شدت زنگ زده، باید آن را تعویض نمایید. در غیر این صورت، ممکن است لاستیک از چرخ جدا شده و منجر به از دست دادن کنترل خودرو شود.

## انتخاب چرخ

حین تعویض چرخ ها، مراقب باشید که چرخ‌های تعویض ظرفیت بار، قطر، عرض لبه و این ست (inset) یکسان داشته باشند.

تعویض چرخ باید در نمایندگی مجاز تویوتا انجام شود.\*

\*: شناخته شده به صورت "آفست offset"

تویوتا استفاده از موارد زیر را توصیه نمی‌کند:

- چرخ هایی با اندازه یا نوع متفاوت
- چرخ های دست دوم
- چرخ های خم شده که مجدداً صاف شده‌اند.

## پیشگیری های مرتبط با چرخ با رینگ آلومینیومی

- از مهره چرخ و آچار چرخ تویوتا، طراحی شده برای چرخ‌های با رینگ آلومینیومی استفاده کنید.
- حین جا به جا کردن، تعمیر و تعویض لاستیک‌ها، پس از 1600 km (1000 miles) رانندگی، سفت بودن مهره‌های چرخ را کنترل نمایید.
- مراقب باشید حین استفاده از زنجیر چرخ، به چرخ‌های با رینگ آلومینیومی صدمه نزنید.
- حین بالانس نمودن چرخ ها فقط از بالانس های اصلی تویوتا یا مشابه و چکش لاستیکی یا پلاستیکی استفاده نمایید.

### تعوّض چرخ‌ها (خودروهای مجهز به سیستم هشدار فشار باد لاستیک)

چرخ‌های خودرو مجهز به سوپاپ‌های هشدار فشار باد لاستیک و فرستنده‌ها می‌باشند که اجازه می‌دهد قبل از بروز حوادثی که باعث کم شدن فشار باد لاستیک می‌شود سیستم هشدار فشار باد لاستیک، هشدار دهد. هر زمان که چرخ‌ها تعویض شوند، سوپاپ‌های هشدار فشار باد لاستیک و فرستنده‌ها باید نصب شوند. (← صفحه ۵۵۴)

#### هشدار

#### ■ حین تعویض چرخ‌ها

- از لاستیک‌های دارای اندازه‌ای بجز موارد توصیه شده در کتابچه راهنما استفاده نکنید، چرا که منجر به از دست دادن کنترل خودرو می‌گردد.
- حین پنچرگیری چرخ‌های تیوپلس، از تیوپ داخلی استفاده نکنید. این کار می‌تواند منجر به تصادف، صدمات جسمی جدی و حتی مرگ گردد.

#### ■ حین نصب مهره‌های چرخ

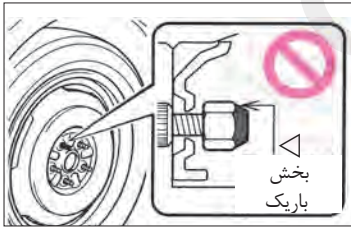

- مراقب باشید، مهره‌ها به شکل سمت باریک به داخل طراحی شده‌اند. نصب مهره‌ها به شکل سمت باریک به بیرون می‌تواند منجر به شکستن مهره چرخ و در نتیجه بیرون آمدن چرخ حین رانندگی شود که خود می‌تواند منجر به تصادف، صدمات جسمی جدی و حتی مرگ گردد.
- هرگز روی مهره‌ها یا پیچ‌های چرخ روغن یا گریس نمالید.

روغن یا گریس می‌تواند منجر به سفت شدن بیش از حد مهره‌ها و در نتیجه صدمه دیدن پیچ‌ها یا دیسک‌های چرخ گردد. علاوه بر این، روغن یا گریس ممکن است منجر به شل شدن مهره‌ها چرخ و بیرون آمدن چرخ گردد، که می‌تواند باعث تصادف، صدمات جسمی جدی و حتی مرگ گردد. روغن و گریس را از روی مهره‌ها و پیچ‌های چرخ تمیز کنید.

**هشدار** 

■ استفاده از چرخ های آسیب دیده ممنوع است.

از چرخ های ترک خورده یا تغییر شکل یافته استفاده نکنید.

این کار می تواند منجر به نشستی باد لاستیک حین رانندگی و در نتیجه تصادف گردد.

**توجه** 

■ تعویض سوپاپ های هشدار فشار باد لاستیک و فرستنده ها (خودروهای مجهز به سیستم هشدار فشار باد لاستیک)

● به دلیل تأثیر داشتن تعویض یا تعمیر لاستیک ها بر سوپاپ های هشدار فشار باد لاستیک و فرستنده ها، لاستیک ها را توسط نمایندگی مجاز تویوتا یا دیگر تعمیرگاه های مجاز سرویس نمایید.

همچنین برای خرید سوپاپ های هشدار فشار باد لاستیک و فرستنده ها به نمایندگی مجاز تویوتا مراجعه نمایید.

● مطمئن شوید در خودرو از چرخ های اصلی تویوتا استفاده شده است. سوپاپ های هشدار فشار باد لاستیک و فرستنده ها ممکن است با چرخ های غیر اصلی به درستی کار نکنند.



## فیلتر تهویه هوای مطبوع

برای عملکرد موثر سیستم تهویه هوای مطبوع، فیلتر باید مرتب تعویض شود.

### روش پیاده کردن

1 خودروهایی فاقد سیستم ورود و استارت هوشمند: سوئیچ موتور را در موقعیت "LOCK" قرار دهید. خودروهای مجهز به سیستم ورود و استارت هوشمند: سوئیچ موتور را خاموش نمایید.

2 درب جعبه داشبورد را باز کرده و نگهدارنده را آزاد نمایید.

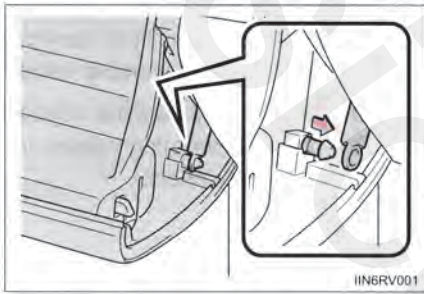

3 دوطرف جعبه داشبورد را فشار دهید تا گیره‌ها باز شوند.

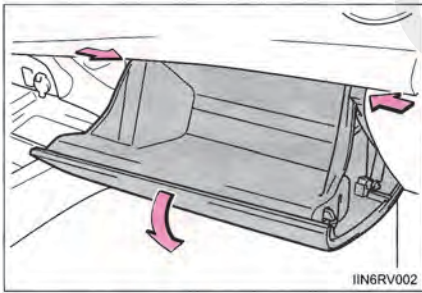

4 درپوش فیلتر را بردارید.

خودروهای فرمان سمت راست

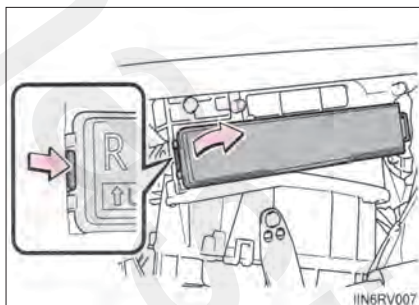

خودروهای فرمان سمت چپ

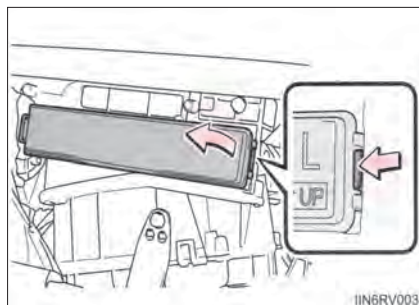

5 فیلتر سیستم تهویه مطبوع را پیاده کرده و آن را با فیلتر

جدید تعویض نمایید.

علامت "UP ↑" روی فیلتر باید به سمت بالا باشد.

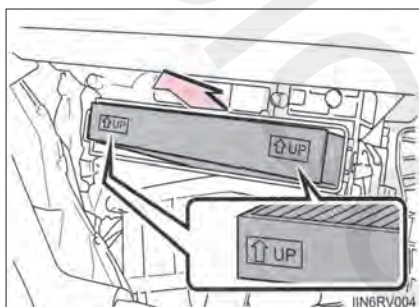

### ■ فواصل زمانی کنترل

فیلتر تهویه هوای مطبوع را بر اساس برنامه تعمیر و نگهداری بازرسی و تعویض نمایید. در مناطق پر گرد و خاک یا با ترافیک سنگین، ممکن است تعویض فیلتر زودتر از موعد مقرر، ضروری باشد. (← صفحه ۵۰۳)

### ■ کاهش شدید خروج هوا از دریچه های خروجی

فیلتر مسدود شده است. آن را کنترل کرده و در صورت لزوم تعویض نمایید.

توجه

### ■ حین استفاده از تهویه هوای مطبوع

همیشه مطمئن شوید که فیلتر نصب شده است.

استفاده از سیستم تهویه هوای مطبوع بدون فیلتر می تواند منجر به صدمه دیدن سیستم گردد.

## باتری سوئیچ الکترونیکی / فرستنده کنترل از راه دور (ریموت)

در صورت خالی شدن باتری، آن را تعویض نمایید.

به وسایل زیر احتیاج دارید:

- پیچ گوشتی دوسو
- پیچ گوشتی دوسو کوچک
- باتری لیتیومی CR2016 (خودرو های فاقد سیستم ورود و استارت هوشمند) یا CR2032 (خودروهای مجهز به سیستم ورود و استارت هوشمند)

### تعویض باتری

◀ خودروهای فاقد سیستم ورود و استارت هوشمند

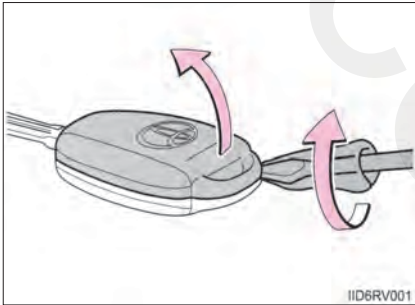

1 | درپوش را بر دارید.

برای جلوگیری از صدمه دیدن سوئیچ، نوک پیچ گوشتی را با پارچه بپوشانید.



2 | ماژول را پیاده کنید.

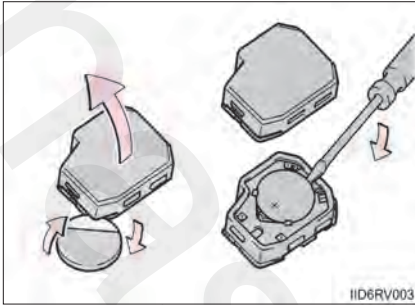

3 درپوش را با استفاده از سکه ای که چسب پیچی شده باز کرده و باتری خالی را با استفاده از پیچ گوشتی کوچک پیاده کنید. باتری جدید را به شکل سمت "+" رو به بالا، سوار کنید.



廢電池請回收

◀ خودروهای مجهز به سیستم ورود و استارت هوشمند

1 سوئیچ معمولی را خارج نمایید.

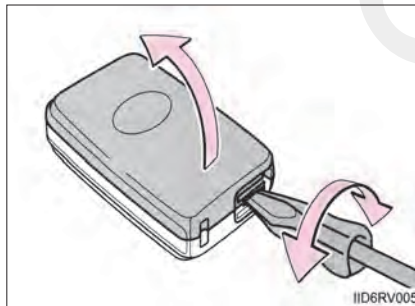
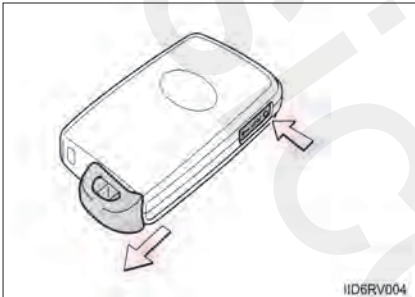

2 درپوش باتری را بردارید.

برای جلوگیری از صدمه دیدن سوئیچ، سر پیچ گوشتی را با پارچه بپوشانید.

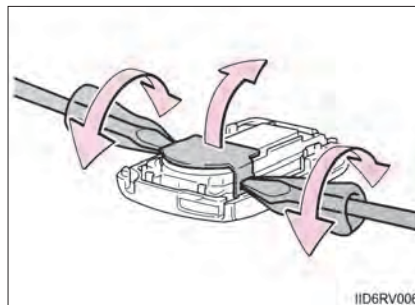

3 در بعضی مدل‌ها: درپوش باتری را بردارید.

برای جلوگیری از صدمه دیدن سوئیچ، سر پیچ گوشتی را با پارچه بپوشانید.

4 باتری خالی را پیاده کنید.

باتری جدید را به شکل سمت "+" رو به بالا، سوار کنید.

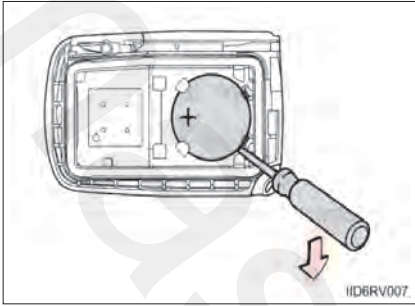

廢電池請回收。

■ از باتری لیتیومی CR2016 (خودروهای فاقد سیستم ورود و استارت هوشمند) یا CR2032 (خودروهای

مجهز به سیستم ورود و استارت هوشمند) استفاده نمایید.

- باتری را می‌توان در نمایندگی مجاز تویوتا، فروشگاه‌های لوازم الکتریکی یا تجهیزات دوربین خریداری نمایید.
- فقط از نوع مشابه توصیه شده توسط کارخانه سازنده استفاده نمایید.
- باتری‌های کهنه را براساس قوانین محلی دور بریزید.

■ اگر باتری سوئیچ خالی شده باشد.

علائم زیر رخ می‌دهد:

- سیستم ورود و استارت هوشمند (در صورت مجهز بودن) و فرستنده کنترل از راه دور به درستی عمل نخواهند کرد.
- محدوده عملکردی کاهش می‌یابد.

هشدار 

■ باتری و قطعات پیاده شده

این قطعات بسیار کوچک بوده و در صورت خورده شدن توسط کودکان، می توانند منجر به خفگی شوند. این قطعات را از دسترس کودکان دور نگه دارید. عدم توجه به این موارد می تواند منجر به صدمات جسمی جدی و یا حتی مرگ گردد.

توجه 

■ برای عملکرد عادی پس از تعویض باتری

برای جلوگیری از صدمات، پیشگیری های زیر را در نظر بگیرید:

- همیشه با دستان خشک کار کنید.
- رطوبت می تواند منجر به زنگ زدن باتری گردد.
- از دست زدن یا جا به جا کردن قطعات درون فرستنده کنترل از راه دور خودداری نمایید.
- از تا کردن اتصالات باتری خودداری نمایید.

## کنترل و تعویض فیوزها

اگر سیستم های الکتریکی عمل نمی کنند، ممکن است یکی از فیوزها سوخته باشد. در این صورت فیوزها را کنترل و تعویض نمایید.

- 1] خودروهای فاقد سیستم ورود و استارت هوشمند سوئیچ موتور را در موقعیت "LOCK" قرار دهید. خودروهای مجهز به سیستم ورود و استارت هوشمند سوئیچ موتور را خاموش نمایید.(بندید)
  - 2] در صورت وجود نقص در سیستم، برای اطلاع از جزئیات بیشتر در مورد بررسی فیوزها بخش "نمای کلی فیوز و مقدار آمپر" (← صفحه ۵۷۶) را مطالعه نمایید.
  - 3] پوشش جعبه فیوز یا جلو داشبورد را باز نمایید.
    - ◀ محفظه موتور(تیپ A)
- زبانه را به داخل فشار داده و پوشش را بلند کنید.

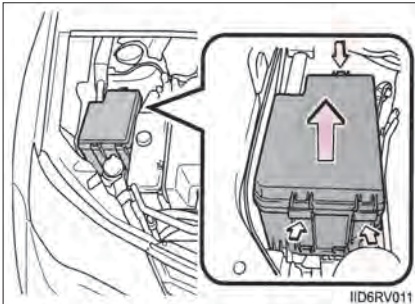
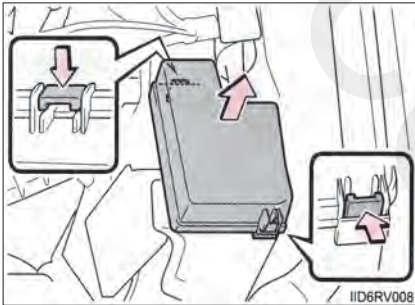

- ◀ محفظه موتور(تیپ B)
- زبانه را به داخل فشار داده و پوشش را بلند کنید.

◀ زیر جلو داشبورد سمت راننده (خودروهای فرمان سمت چپ) پوشش را باز نمایید.

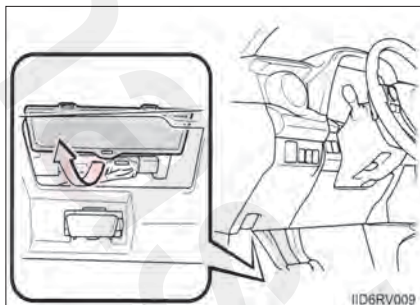

◀ زیر جلو داشبورد سمت سرنشین (خودروهای فرمان سمت راست) جلو داشبورد زیر پوشش را باز نمایید.

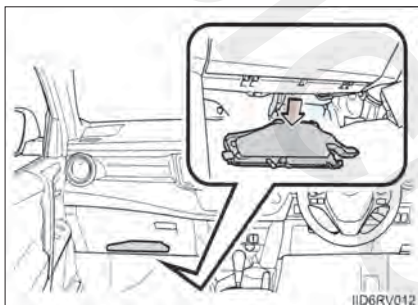

پوشش را باز نمایید.

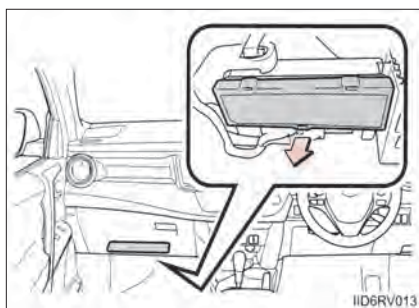



◀ پشت جلو داشبورد (خودروهای فرمان سمت چپ)  
جلو داشبورد را پیاده نمایید.

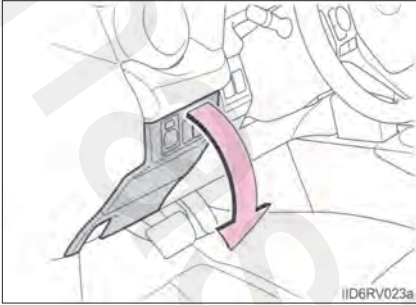

◀ پشت جلو داشبورد (خودروهای فرمان سمت راست)  
جعبه داشبورد را پیاده نمایید. (← صفحه ۵۶۶)  
4 با استفاده از فیوز کش فیوز را پیاده کنید.

فقط فیوزهای نوع A را می‌توان با فیوز کش بیرون آورد.

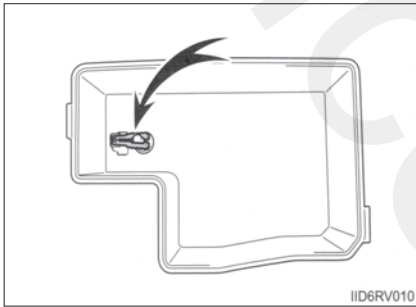

5 سوختن فیوز را کنترل نمایید.

① فیوز عادی

② فیوز سوخته

تیپ A و B

فیوز سوخته را با فیوز جدید دارای آمپر مشابه تعویض نمایید. آمپر فیوزها را می توان روی درب جعبه فیوز یافت.

تیپ B ◀

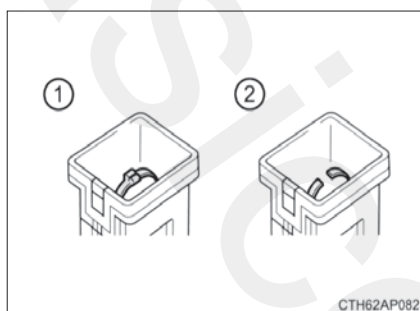

تیپ A ◀

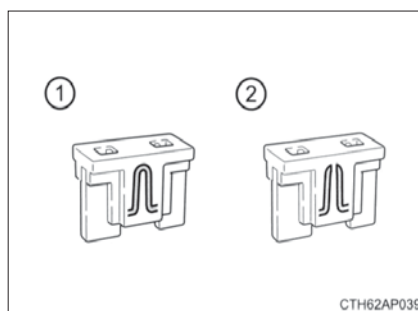

تیپ D ◀

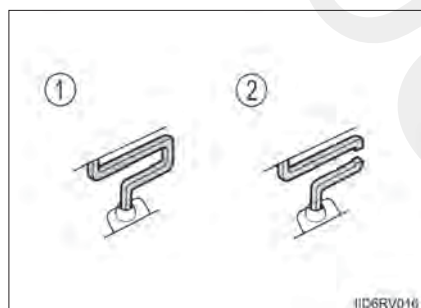

تیپ C ◀

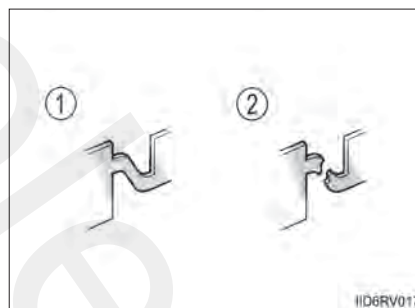

نمای کلی فیوز و مقدار آمپر

■ محفظه موتور تیپ A

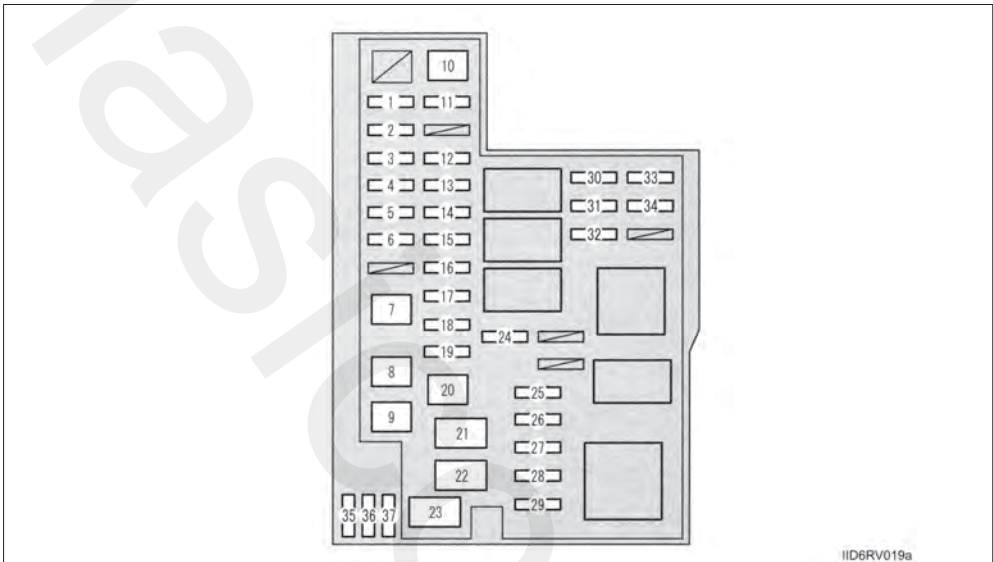

مدار	آمپر	فیوز	
سیستم انژکتور سوخت چند بخشی / سیستم انژکتور سوخت چند بخشی ترتیبی، EFINO1، EFINO2، پمپ سوخت.	25*1	EFI-MAIN NO.1	1
سیستم انژکتور سوخت چند بخشی / سیستم انژکتور سوخت چند بخشی ترتیبی، EFINO1، EFINO2	20*2		
سیستم انژکتور سوخت چند بخشی / سیستم انژکتور سوخت چند بخشی ترتیبی، 3. EFINO، ECU، گیربکس اتوماتیک	30*3		
چراغ‌های عقب	30	TOWING-B	2
ECU قفل فرمان	10	STRG LOCK	3
ECU سیستم تهویه هوای مطبوع، عقربه‌ها و درجه‌ها، سیستم ورود و استارت هوشمند، ماژول بیش از حد داغ شده	10	ECU-B NO.2	4
درجه‌ها و عقربه‌ها	10	TURN & HAZ	5

مدار	آمپر	فیوز	
سیستم انژکتور سوخت چند بخشی / سیستم انژکتور سوخت چند بخشی ترتیبی	15*1	EFI-MAIN NO.2	6
سنسور جریان هوا، پمپ سوخت، سنسور اکسیژن عقبی	20*2		
EFI-NO.1, EFI-NO.2	20*3		
سیستم VALVEMATIC	30	VALVEMATIC*1	7
سیستم کنترل پایداری خودرو، سیستم ترمز ضد قفل	30	ABS NO.2	8
سیستم کنترل پایداری خودرو، سیستم ترمز ضد قفل	50	ABS NO.1	9
بدون مدار	40	BBC*3	10
سیستم استارت	30	ST	11
سیستم انژکتور سوخت چند بخشی / سیستم انژکتور سوخت چند بخشی ترتیبی	10	ETCS	12
S-HORN	10	S-HORN*1,2	13
سیستم انژکتور سوخت چند بخشی / سیستم انژکتور سوخت چند بخشی ترتیبی	15	IG2	14
سیستم استارت ، IG2	7.5	AM2	15
سنسور جریان برق، آلترناتور (دینام)	7.5	ALT-S/ICS	16
بوق	10	HORN	17
سیستم انژکتور سوخت چند بخشی / سیستم انژکتور سوخت چند بخشی ترتیبی	25	EDU*3	18
RADIO, ECU- B NO.1 , DOME	30	D/C CUT	19
H-LP LH-HI , H-LP RH-HI , H-LP LH- LO , H-LP RH- LO	50	H-LP MAIN	20
واحد کنترل گرمکن	80	GLOW*3	21
فرمان برقی	80	EPS	22
ABS NO.1 , ABS NO.2	120*1,2	ALT	23
	140*3		

مدار	آمپر	فیوز	
کلید برف پاک کن شیشه جلو، سنسور جریان برق، سیستم انژکتور سوخت چند بخشی ترتیبی	5	WIPER-S	24
اندازه گیر جریان هوا، کنترل تخلیه VSV، ACIS VSV، سنسور اکسیژن عقبی، سیستم انژکتور سوخت چند بخشی / سیستم انژکتور سوخت چند بخشی ترتیبی	10*1	EFI NO.1	25
اندازه گیر جریان هوا/ کنترل تخلیه VSV ، ACIS VSV	10*2		
VSV، EDU، ADDFUEL VLV، بای پس خنک کننده موتور، کلید بالایی کلاچ، اندازه گیر جریان هوا، VNT E-VRV	10*3		
سیستم انژکتور سوخت چند بخشی / سیستم انژکتور سوخت چند بخشی ترتیبی، ماژول کلید خاموش کردن پمپ سنسور جریان هوا	10*2 10*1,3	EFI NO.2	26
چراغ جلو سمت چپ (نور بالا)، نشانگر چراغ نور بالای جلو	10	H-LP LH-HI	27
چراغ جلو سمت راست (نور بالا)	10	H-LP RH-HI	28
سیستم انژکتور سوخت چند بخشی / سیستم انژکتور سوخت چند بخشی ترتیبی، ECU گیربکس اتوماتیک	7.5	EFI NO.3*3	29
سیستم صوتی	20	RADIO	30
فرستنده کنترل از راه دور (ریموت)، سنسور فرمان، ECU بدنه اصلی، ECU قفل درب، ساعت، ECU درب پشتی برقی، سیستم هشدار فشار باد لاستیکها	10	ECU-B-NO.1	31
چراغ کلید موتور، چراغهای داخلی، چراغ آینه آرایش، چراغ محفظه بار، چراغهای سقفی	10	DOME	32
چراغ جلو سمت چپ (نور پایین)، کلید مدور تنظیم روشنایی چراغهای جلودستی، سیستم تنظیم روشنایی چراغهای جلو	10*4	H-LP LH-LO	33
	15*5		
چراغ جلو سمت راست (نور پایین)	10*4	H-LP RH-LO	34
	15*5		

مدار	آمپر	فیوز	
		SPARE	
فیوز زاپاس	10	SPARE	35
فیوز زاپاس	20	SPARE	36
فیوز زاپاس	30	SPARE	37

\*1: خودروهای مجهز به موتورهای 3ZR-FE و 3ZR-FAE

\*2: خودروهای مجهز به موتور 2AR-FE

\*3: خودروهای مجهز به موتور 2AD-FTV

\*4: خودروهای فاقد سیستم چراغ‌های جلو خالی از شارژ

\*5: خودروهای مجهز به سیستم خالی از شارژ چراغ‌های جلو

■ محفظه موتور تیپ B

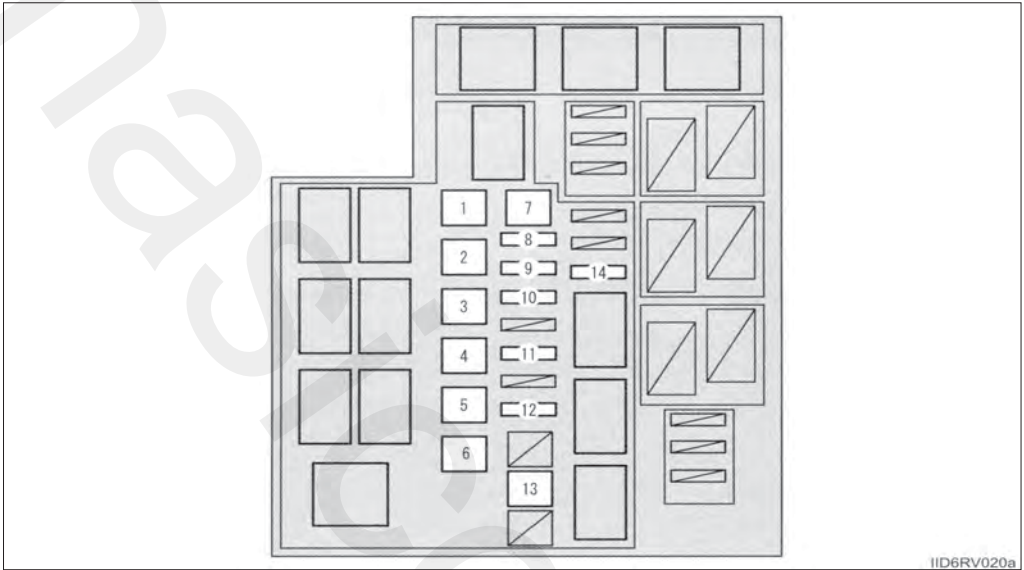

I1D6RV020a

مدار	آمپر	فیوز	
گرمکن PTC	50*	PTC HTR NO.1	1
	30*		
گرمکن PTC	50*	PTC HTR NO.2	2
	30*		
گرمکن PTC	50	PTC HTR NO.3	3
فن خنک کننده برقی	30	CDS FAN	4
فن خنک کننده برقی	30	RDI FAN	5
سیستم تهویه هوای مطبوع	50	HTR	6
سیستم مه‌زدایی شیشه عقب، HTR، MIR	30	DEF	7
چراغ‌های روشنایی روز	5	DRL	8
چراغ‌های عقب	30	TOWING-ALT	9
چراغ‌های مه شکن جلو، نشانگر چراغ مه شکن جلو	7.5	FOG FR	10
گرمکن برقی	25	STV HTR	11
سیستم برفک زدایی برف پاک کن شیشه جلو	20	DEICER	12

مدار	آمپر	فیوز	
تمیزکننده چراغ جلو	30	H-LP CLN	13
سیستم مه زدایی آینه بغل، سیستم انژکتور چند بخشی / سیستم انژکتور چند بخشی ترتیبی	10	MIR HTR	14

\*: فیوز را با فیوز دارای آمپر مشابه با نوع اصلی تعویض نمایید.



■ زیر جلو داشبورد

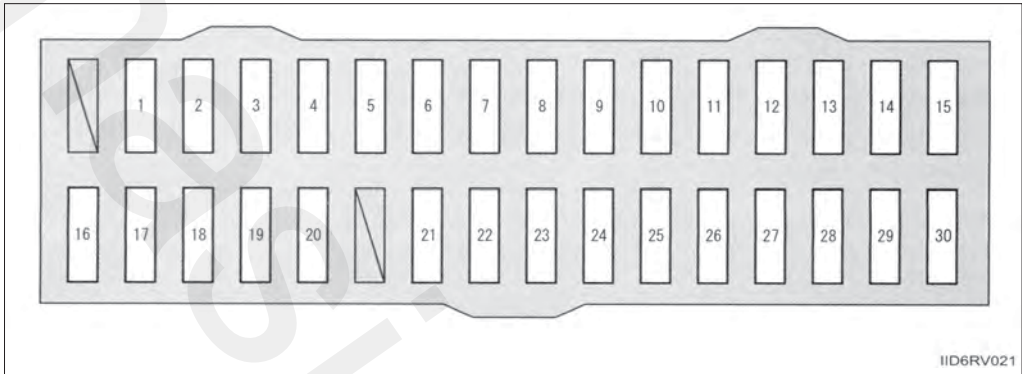

مدار	آمپر	فیوز	
چراغ‌های ترمز	7.5	STOP	1
سان روف	10	S/ROOF	2
IGINO.1, IGINO.2, IGINO.3, ACC	5	AM1	3
سیستم عیب‌یابی درون خودرو	7.5	OBD	4
سیستم قفل برقی درب‌ها (درب‌های جانبی) ، ECU بدنه اصلی	20	D/L NO.2	5
چراغ‌های مه شکن عقب، نشانگر چراغ مه شکن عقب	7.5	FOGRR	6
سیستم قفل درب (درب پشتی)	10	D/L BACK	7
خروجی برق	15	P/OUTLET NO.1	8
شیشه بالا بر برقی درب سمت راننده	20	DOOR D	9
شیشه بالا بر برقی درب عقب راست	20	DOOR R/R	10
شیشه بالا بر برقی درب عقب چپ	20	DOOR R/L	11
برف پاک کن شیشه عقب	15	WIP RR	12
شیشه شوی شیشه جلو، شیشه شوی شیشه عقب	15	WSH	13
چراغ‌های عقب، سیستم نشانگر نقطه کور، آینه داخلی	7.5	GAUGE	14
برف پاک کن شیشه جلو، ECU حسگر باران برف پاک کن شیشه جلو	25	WIP FR	15
سیستم قفل دسته دنده ECU	5	SFT LOCK-ACC	16

مدار	آمپر	فیوز	
خروجی برق	15	P/OUTLET NO.2	17
خروجی برق، سیستم صوتی، آینه‌های بغل، ECU بدنه اصلی، ساعت، سنسور جریان برق	7.5	ACC	18
کلید گرمکن برقی، کلید VSC OFF، صفحه نمایش (نشانگرها و چراغ‌های هشدار)، کلید اصلی BSM، کلید قفل چهار چرخ محرک، کلید برفک زدایی برف پاک کن شیشه جلو، کلید DAC، سیستم انژکتور سوخت چند بخشی / سیستم انژکتور سوخت چند بخشی ترتیبی، ECU سنسور کمکی پارک تویوتا، کلیدهای گرمکن صندلی، کلید مدور تنظیم ارتفاع روشنایی چراغ جلو دستی، خروجی برق، کلیدهای درب پشتی برقی، کلید سیستم تهویه هوای مطبوع، کلید مه‌زدایی شیشه پشتی، سیستم صوتی، چراغ جالیوانی، کلیدهای فرمان، ماژول کلیدهای سمت راننده.	7.5	PANEL	19
چراغ‌های کوچک جلو، چراغ‌های عقب، چراغ‌های مه شکن جلو، چراغ‌های مه شکن عقب، چراغ‌های پلاک راهنمایی و رانندگی	10	TAIL	20
فرمان برقی	5	EPS-IG	21
ECU سیستم کنترل دینامیک گشتاور 4WD، سنسور فرمان، ECU سیستم اتوماتیک تنظیم ارتفاع روشنایی چراغ جلو، صفحه نمایش (نشانگرها و چراغ‌های هشدار)، کلید کنترل دسته دنده.	10	ECU-IG NO.1	22
ECU بدنه اصلی، فرستنده کنترل از راه دور (ریموت)، ECU سیستم قفل دسته دنده، سیستم ورود و استارت هوشمند، ECU سنسور قطره باران، ECU سان روف، سیستم صوتی، ECU درب پشتی برقی، سیستم هشدار فشار باد لاستیک، سیستم LDA	5	ECU-IG NO.1	23
ECU سیستم تهویه هوای مطبوع، کلیدهای سیستم تهویه هوای مطبوع، کلید مه‌زدایی شیشه پشتی، کلید گرمکن برقی	7.5	HTR-IG	24
گرمکن صندلی سمت چپ	10	S-HTR LH	25
گرمکن صندلی سمت راست	10	S-HTR RH	26

مدار	آمپر	فیوز	
C/OPN، پمپ سوخت، سیستم انژکتور سوخت چندبخشی/سیستم انژکتور سوخت چندبخشی ترتیبی، چراغ‌های ترمز، ECU سیستم قفل فرمان، ECU گیربکس اتوماتیک	7.5	IGN	27
ECU سیستم کیسه هوا	7.5	A/B	28
درجه‌ها و عقربه‌ها	5	METER	29
آلترناتور (دینام)، تمیزکننده چراغ جلو، ECU حسگر باران برف پاک کن شیشه جلو، سیستم ترمز ضد قفل / ECU سیستم کنترل پایداری خودرو، چراغ‌های ترمز، FANNO.1، FANNO.2، FANNO.3، HTR، PTC، DEF، DEICER کلید برفک زدایی برف پاک کن شیشه جلو	7.5	ECU-IG NO.3	30

■ پشت جلو داشبورد  
 ◀ خودروهای فرمان سمت چپ

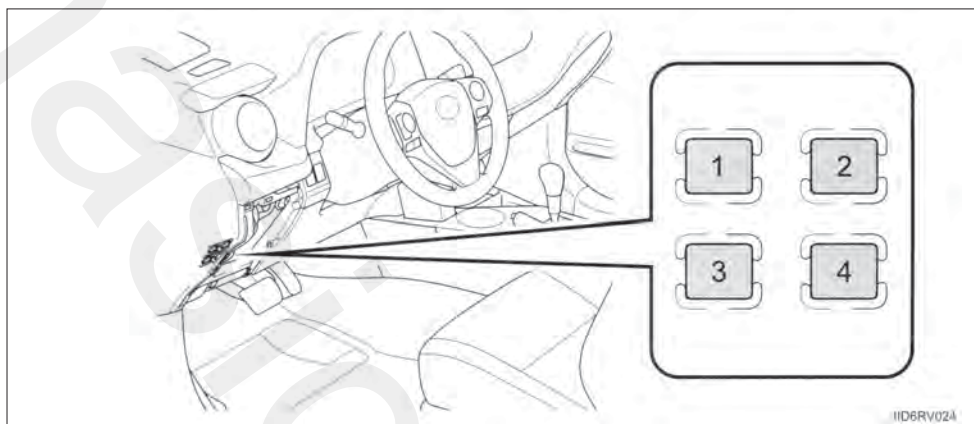

◀ خودروهای فرمان سمت راست

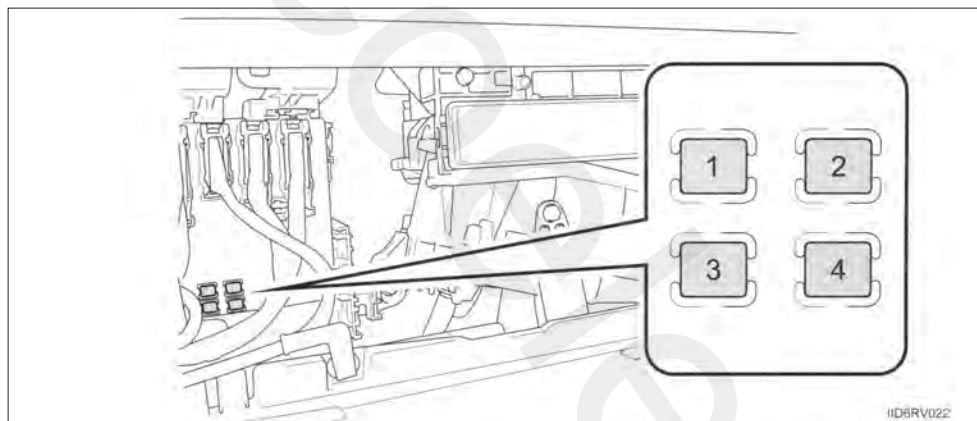

مدار	آمپر	فیوز	
صندلی برقی سمت چپ	30	P/SEAT F/L	1
صندلی برقی سمت راست	30	P/SEAT F/R	2
درب پشتی برقی	30	PBD	3
شیشه بالابر برقی	30	P/W MAIN	4

## ■ پس از تعویض فیوز

- اگر حتی پس از تعویض فیوز باز هم چراغ روشن نمی‌شود، لامپ چراغ باید تعویض شود. (← صفحه ۵۸۷)
- اگر فیوز دوباره سوخت، برای بازرسی خودرو به نمایندگی مجاز تویوتا مراجعه نمایید.
- در صورتی که مدار بیش از حد بار دارد.
- فیوز می‌سوزد تا از آسیب سیم‌کشی جلوگیری کند.

## ! هشدار

## ■ جلوگیری از آسیب دیدن سیستم ها و آتش سوزی خودرو

پیشگیری‌های زیر را در نظر بگیرید:

- عدم توجه به موارد زیر می‌تواند منجر به صدمه دیدن خودرو، آتش سوزی و صدمات جسمی گردد.
- هرگز از فیوزی با آمپر بالاتر از مقدار مشخص شده یا جسمی دیگر به جای فیوز استفاده نکنید.
- همیشه از فیوزهای اصلی تویوتا یا مشابه استفاده کنید.
- هرگز فیوز را با سیم حتی برای مدتی کوتاه جایگزین نکنید.
- از دستکاری فیوزها یا جعبه فیوز خودداری نمایید.

## ! توجه

## ■ پیش از تعویض فیوز

در صورتی که سیستم بار بیش از حد دارد، در اولین فرصت ممکن برای شناسایی، تعمیر سیستم به نمایندگی مجاز تویوتا مراجعه نمایید.

## لامپ چراغ ها

لامپ چراغ های زیر را خودتان می توانید تعویض نمایید. میزان سختی تعویض بسته به لامپ متفاوت است. از آنجا که خطر صدمه دیدن قطعات وجود دارد، توصیه می شود تعویض توسط نمایندگی مجاز تویوتا انجام گردد.

## آمادگی برای تعویض لامپ چراغ

ولتاژ لامپ چراغ هایی که می خواهید تعویض شوند را کنترل نمایید. ( ← صفحه ۶۹۷)

## موقعیت لامپ ها

### ■ جلو

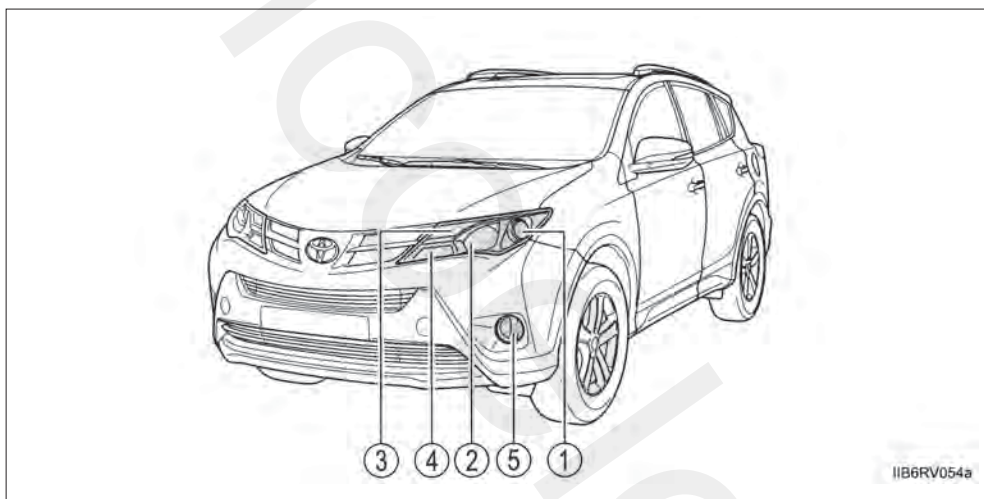

① چراغ نور پایین جلو (لامپ هالوژن)

② چراغ نور بالای جلو

③ چراغ کوچک جلو (خودروهایی فاقد چراغ روشنایی روز)

④ چراغ راهنمای جلو

⑤ چراغ مه شکن جلو (در صورت مجهز بودن)

■ عقب

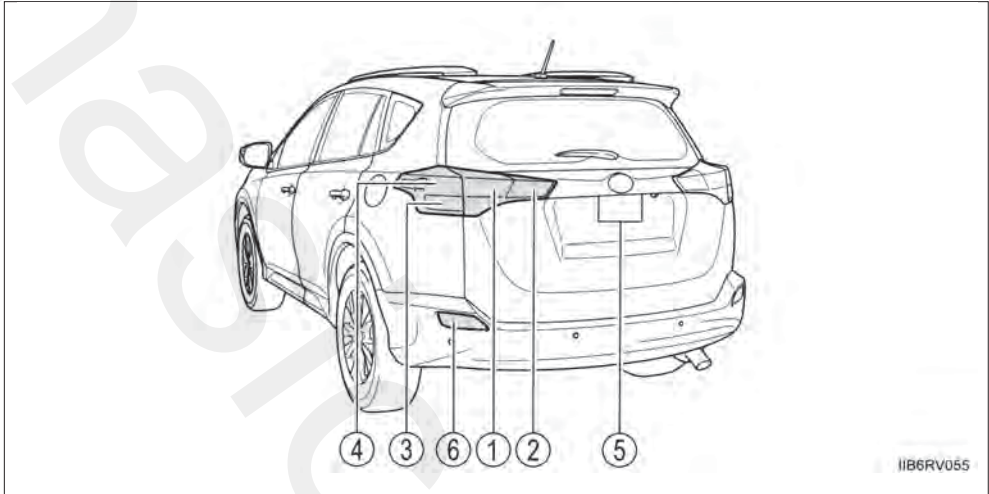

- ① چراغ عقب
- ② چراغ دنده عقب
- ③ چراغ راهنمای عقب
- ④ چراغ ترمز / عقب
- ⑤ چراغ پلاک راهنمایی و رانندگی
- ⑥ چراغ مه شکن عقب (در صورت مجهز بودن)

### تعویض لامپ چراغ‌ها

#### چراغ نور پایین جلو (نوع هالوژنی)

1 فقط سمت راست: بست نگهدارنده را پیاده کرده و سپس لوله ورودی مخزن شیشه شوی را پیاده نمایید.

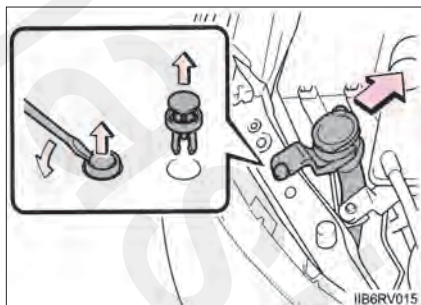

2 کانکتور را جدا کرده و درپوش را در خلاف جهت حرکت عقربه‌های ساعت بچرخانید.

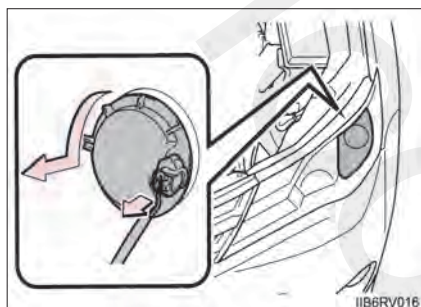

3 حین کشیدن ضامن قفل، کانکتور را بیرون بکشید.

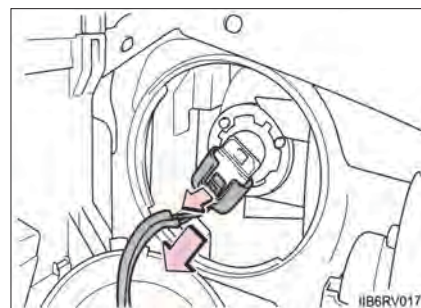

4 پایه لامپ را در خلاف جهت حرکت عقربه‌های ساعت بچرخانید.

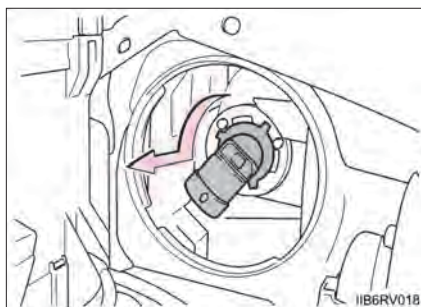



5 لامپ چراغ جدید را تعویض نمایید.

سه زبانه روی لامپ چراغ را با پایه همراستا کرده و آن را جا بزنید و در جهت حرکت عقربه‌های ساعت بچرخانید و محکم نمایید.

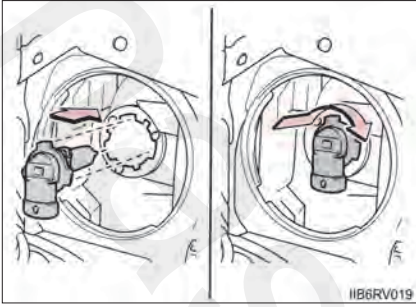

IIB6RV019

6 کانکتور را وصل نمایید.

پس از نصب کانکتور، پایه لامپ را به آرامی حرکت دهید و محکم بودن آن را کنترل و بررسی نمایید.

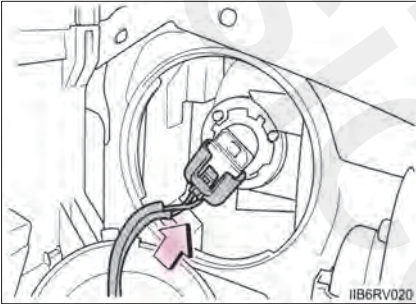

IIB6RV020

7 کانکتور را وصل کرده و درپوش را نصب نمایید.

پیش از نصب درپوش، چراغ‌های نور پایین جلو را یک بار روشن کرده و به طور چشمی کنترل نمایید که هیچ نوری از محل پایه نگهدارنده به بیرون نمی‌تابد.

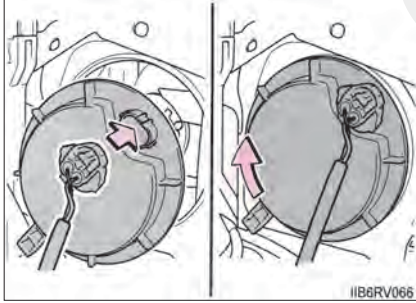

IIB6RV066

8 فقط سمت راست : لوله ورودی مخزن شیشه شوی را با استفاده از بست جا بزنید.

### ■ چراغ‌های نور بالای جلو

1 فقط سمت راست: بست نگهدارنده را پیاده کرده و سپس لوله ورودی مخزن شیشه شوی را جدا نمایید.

(← صفحه ۵۸۹)

2 پایه لامپ را در خلاف حرکت عقربه‌های ساعت بچرخانید.

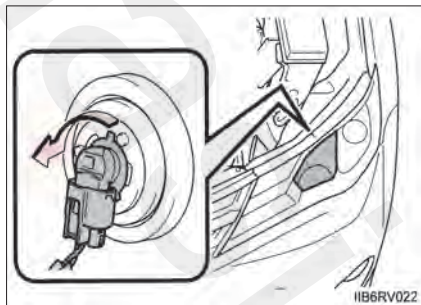

3 حین فشار دادن ضامن قفل، کانکتور را جدا نمایید.

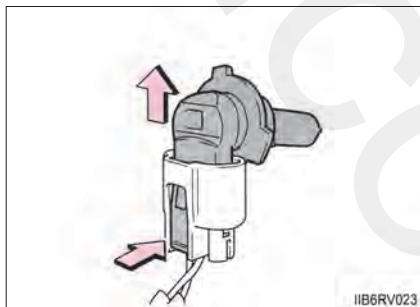

4 لامپ چراغ را تعویض کرده و پایه لامپ را نصب نمایید.

سه زبانه روی لامپ چراغ را با پایه نگهدارنده همراستا کرده و آن را جا بزنید.

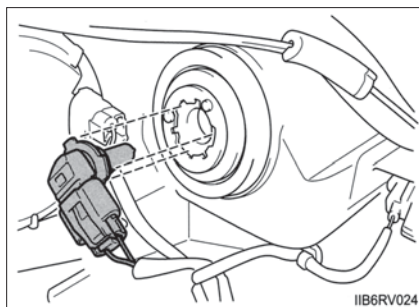

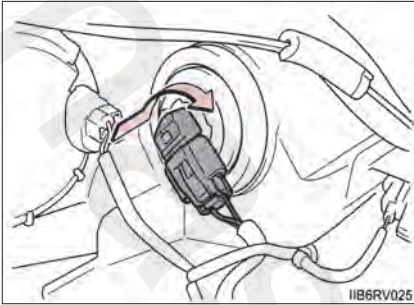

5 پایه لامپ را چرخانده و محکم نمایید.  
پایه لامپ را آهسته تکان داده و محکم بودن آن را کنترل نمایید. چراغ‌های جلو را یکبار روشن کرده و به طور چشمی کنترل نمایید که نوری از محل پایه نگهدارنده به بیرون نمی‌تابد.

6 فقط سمت راست: لوله ورودی مخزن شیشه شوی را با استفاده از بست جا بزنیید.

■ چراغ‌های کوچک جلو (خودروهای فاقد چراغ‌های روشنایی روز)

1 پایه لامپ را در جهت خلاف حرکت عقربه‌های ساعت بچرخانید.

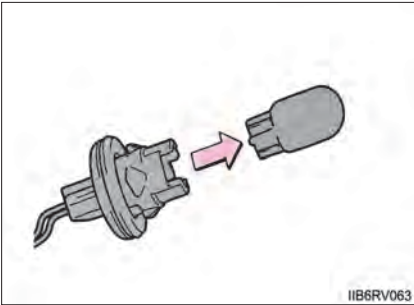
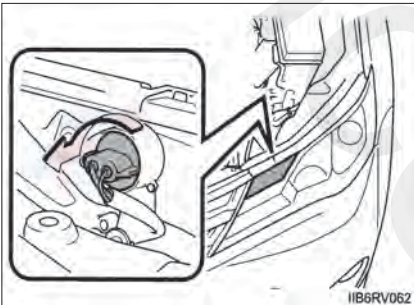

2 لامپ چراغ را پیاده کنید.

3 برای نصب کردن عکس مراحل فوق عمل نمایید.

### ■ چراغ‌های راهنمای جلو

1 [ ] پایه لامپ را در جهت خلاف حرکت عقربه‌های ساعت بچرخانید.

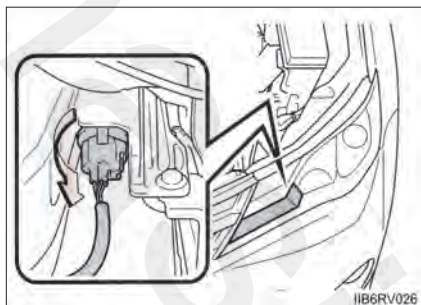

2 [ ] لامپ چراغ را پیاده کنید.

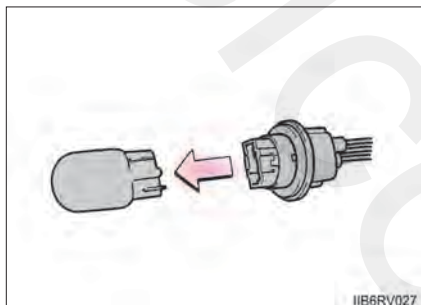

3 [ ] برای نصب کردن عکس مراحل فوق عمل نمایید.

■ چراغ مه شکن جلو(در صورت مجهز بودن)

1 [1] غربیلک فرمان را به سمت مخالف لامپ تعویض شده

بچرخانید.

تا فضای کافی برای حرکت داشته باشد.

در صورت تعویض لامپ چراغ سمت راست، غربیلک فرمان را به سمت چپ بچرخانید، و در صورت تعویض لامپ چراغ سمت چپ، غربیلک فرمان را به سمت راست بچرخانید.

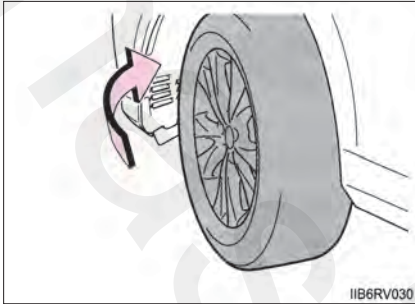

2 [2] بست لایه گلگیر را پیاده کرده و لایه گلگیر را باز نمایید.

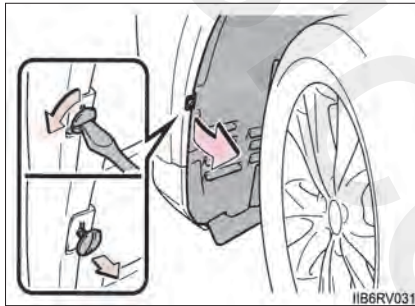

3 [3] در صورت فشار دادن ضامن قفل، کانکتور را باز نمایید.

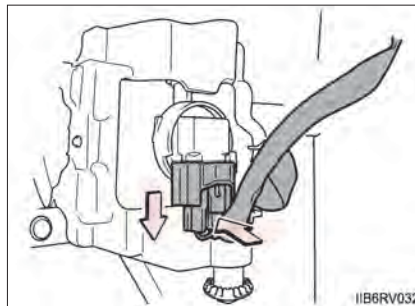

4 [4] پایه لامپ را در خلاف جهت حرکت عقربه‌های ساعت

بچرخانید.

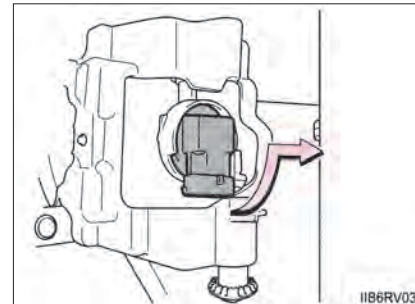

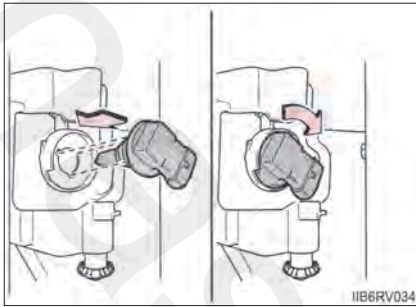

5 لامپ جدید چراغ را سوار کنید. سه زبانه روی لامپ چراغ را با پایه نگهدارنده همراهی کرده و جابزنید. سپس آن را در جهت حرکت عقربه‌های ساعت بچرخانید و محکم نمایید.

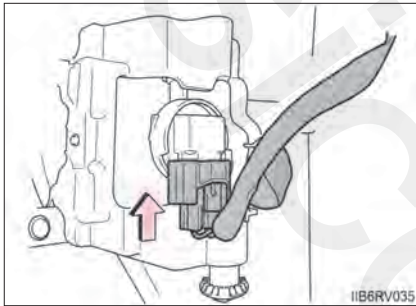

6 کانکتور را متصل کنید. پس از اتصال کانکتور، پایه لامپ را به آرامی حرکت داده و محکم بودن آن را بررسی نمایید، چراغ‌های مه شکن را یکبار روشن کرده و به طور چشمی کنترل نمایید که نوری از محل پایه نگهدارنده به بیرون نمی‌تابد.

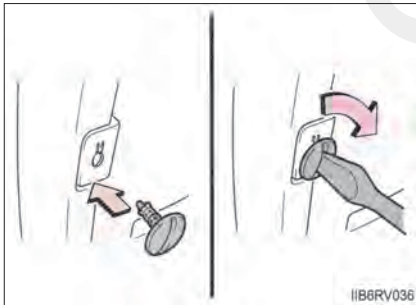

7 لایه گلگیر را مجدد سوار کرده و بست‌ها را نصب کنید. بست را جازده و بچرخانید تا قفل شود.

■ چراغ‌های عقب / ترمز و چراغ‌های راهنمای عقب

1 درب پشتی را باز کرده و پیچ‌ها را باز نمایید و مجموعه لامپ را با کشیدن آن به سمت عقب از سمت عقب خودرو پیاده نمایید.

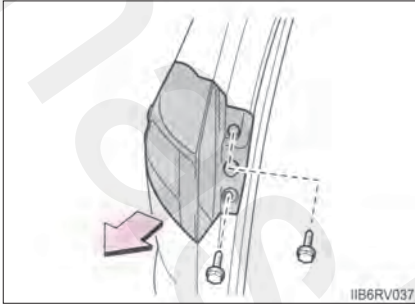

2 پایه لامپ را در خلاف جهت حرکت عقربه‌های ساعت بچرخانید.

◀ چراغ‌های راهنمای عقب

◀ چراغ‌های عقب / ترمز

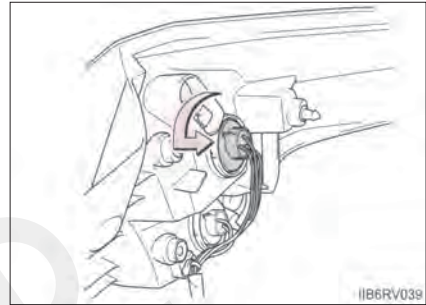
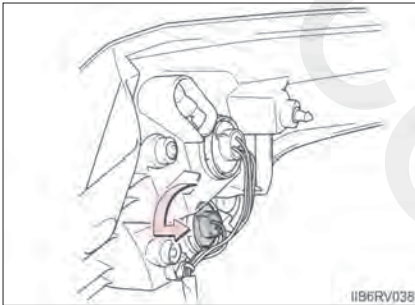

3 لامپ چراغ را پیاده نمایید.

◀ چراغ‌های راهنمای عقب

◀ چراغ‌های عقب / ترمز

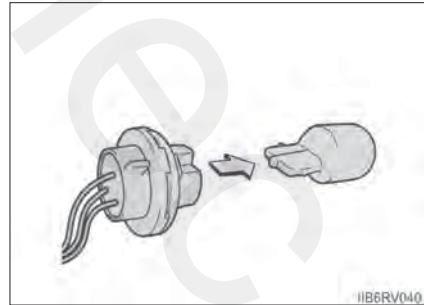
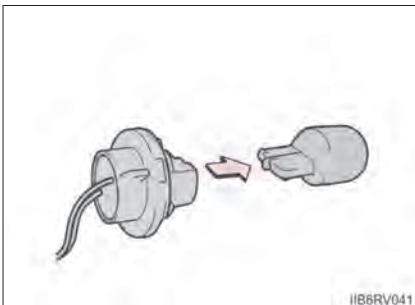

4 برای نصب کردن عکس مراحل فوق عمل نمایید.

### چراغ‌های عقب و چراغ‌های دنده عقب

1 درب پشتی را باز کرده و پوشش را جدا نمایید.

برای جلوگیری از صدمه زدن به خودرو، سرپیچ گوشتی را با پارچه بپوشانید.

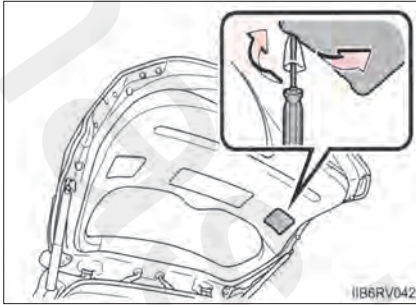

2 پایه لامپ را درخلاف جهت حرکت عقربه‌های ساعت بچرخانید.

چراغ‌های دنده عقب

چراغ‌های عقب

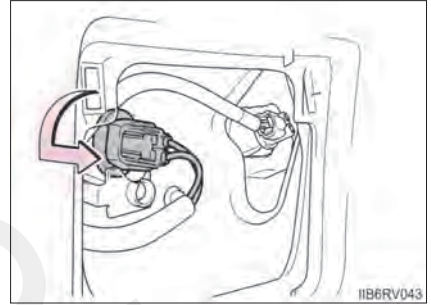

3 لامپ چراغ را پیاده نمایید

چراغ‌های دنده عقب

چراغ‌های عقب

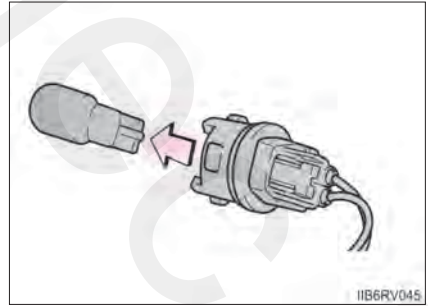
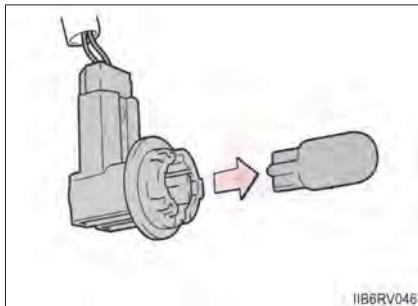

4 برای نصب کردن عکس مراحل فوق عمل نمایید.



### ■ چراغ‌های پلاک راهنمایی و رانندگی

1 درب پشتی را باز کنید و پوشش را خارج نمایید.

برای جلوگیری از صدمه دیدن خودرو، سرپیچ گوشتی را با پارچه بپوشانید.

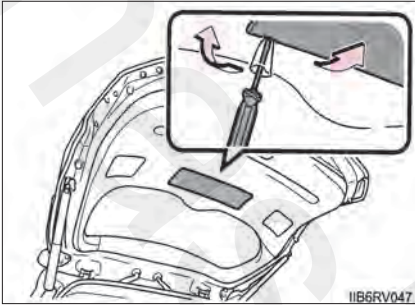

2 پایه لامپ را درخلاف جهت حرکت عقربه‌های ساعت بچرخانید.

◀ سمت راست

▶ سمت چپ

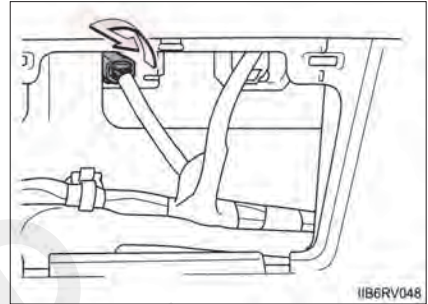
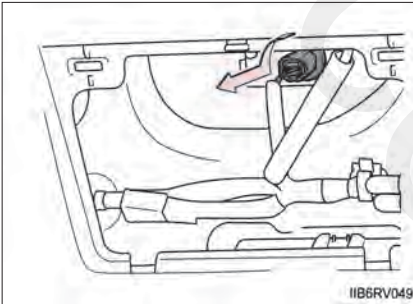

3 لامپ چراغ را پیاده نمایید

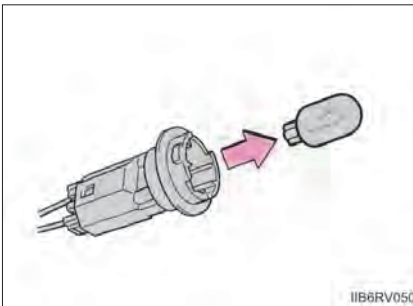

4 برای نصب کردن عکس مراحل فوق عمل نمایید.

■ چراغ‌های مه شکن عقب (در صورت مجهز بودن)

1] پایه لامپ را در خلاف حرکت عقربه‌های ساعت بچرخانید.

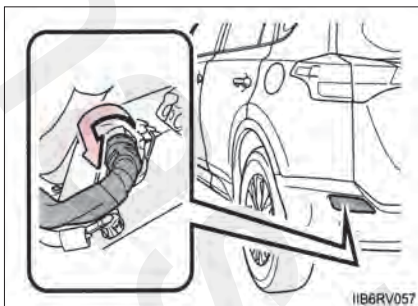

2] لامپ چراغ را پیاده نمایید.



3] برای نصب کردن عکس مراحل فوق عمل نمایید.  
پس از نصب پایه لامپ، از محکم نصب شدن پوشش  
لاستیکی مطمئن شوید.



### تعمیر لامپ های زیر

اگر هر کدام از لامپ های زیر سوخت، برای تعویض آنها به نمایندگی مجاز تویوتا مراجعه نمایید.

- لامپ چراغ های نور پایین (چراغ های جلو خالی از شارژ)
- لامپ چراغ های کوچک جلو/ چراغ های روشن در روز (در صورت مجهز بودن)
- لامپ چراغ های راهنمای جانبی
- لامپ چراغ های ترمز سوم

### پس از جابجا کردن لوله ورودی مخزن شیشه شوی

پس از تعویض لامپ ها، لوله ورودی مخزن شیشه شوی را به موقعیت اصلی خود با استفاده از بست باز گردانید.

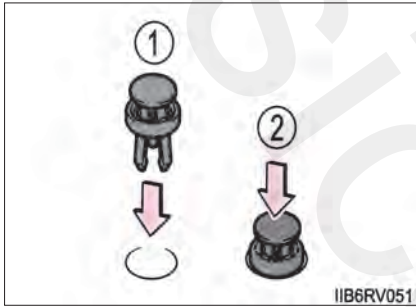

① جازدن

② فشار دادن

### چراغ های جلو خالی از شارژ (در صورت مجهز بودن)

اگر ولتاژ به اندازه کافی به لامپ های خالی از شارژ اعمال نشود، لامپ ها ممکن است روشن نشوند، یا ممکن است موقتا خاموش گردد. در صورت باز گرداندن ولتاژ لامپ به حالت عادی، لامپ های خالی از شارژ روشن خواهد شد.

### چراغ های LED

چراغ های کوچک جلو/ چراغ های روشنایی روز (در صورت مجهز بودن)، چراغ های راهنمای جانبی و چراغ ترمز سوم دارای لامپ های LED هستند. اگر لامپ های LED بسوزند برای تعویض آنها باید به نمایندگی مجاز تویوتا مراجعه نمایید.

### ■ رطوبت جمع شده داخل قاب چراغ

- اندکی رطوبت جمع شده داخل قاب چراغ های جلو بیانگر نقص نیست.
- برای اطلاع از جزئیات در موقعیت‌های زیر با نمایندگی مجاز تویوتا تماس حاصل نمایید :
- قطرات بزرگ جمع شده داخل قاب چراغ
- آب جمع شده درون چراغ های جلو



### ■ تعویض لامپ چراغ ها

- چراغ ها را خاموش نمایید. بلافاصله پس از خاموش کردن لامپ چراغ را تعویض نکنید.
- لامپ ها بسیار داغ شده و ممکن است منجر به سوختگی شوند.
- بدون دستکش به شیشه لامپ چراغ دست نزنید. اگر دست زدن به آن الزامی است آن را با پارچه خشک تمیز نگه دارید و اجازه ندهید رطوبت یا چربی با لامپ تماس پیدا کند. همچنین، اگر لامپ خراشیده شده یا افتاده است، ممکن است ترک خورده یا بشکند.
- لامپ چراغ‌ها و قطعات نگهدارنده آن‌ها را محکم نمایید. عدم توجه به این مورد می‌تواند منجر به صدمه دیدن در اثر داغ شدن، آتش‌سوزی یا ورود آب به چراغ جلو گردد که ممکن است منجر به صدمه دیدن چراغ‌های جلو یا جمع شدن رطوبت در قاب چراغ‌ها شود.
- خودروهای مجهز به چراغ‌های جلوی خالی از شارژ:

در صورت روشن کردن چراغ‌های جلو و پس از مدت کوتاهی آن‌ها خاموش می‌شوند. قطعات فلزی در قسمت عقب مجموعه چراغ جلو بسیار داغ می‌باشد. جهت جلوگیری از سوختگی، از دست زدن به این قطعات فلزی خودداری نمایید تا زمانی که از سرد شدن آن‌ها مطمئن شوید.



**هشدار** **■ چراغ‌های جلو خالی از شارژ (در صورت مجهز بودن)**

- پیش از تعویض چراغ‌های جلو خالی از شارژ (شامل لامپ چراغ‌ها) با نمایندگی مجاز تویوتا تماس بگیرید.
- در صورت روشن بودن چراغ‌های جلو، از دست زدن به سوکت ولتاژ بالای چراغ‌های جلو خالی از شارژ خودداری نمایید. ولتاژ بسیار بالا 30000V خالی خواهد شد و در صورت شوک الکتریکی باعث آسیب‌های جسمی جدی یا مرگ می‌شود.
- هرگز اقدام به جدا کردن یا تعمیر لامپ چراغ‌های جلو، کانکتورها، مدار منبع تغذیه برق یا قطعات مربوطه نکنید. در غیر این صورت منجر به شوک الکتریکی و در نتیجه آسیب‌های جسمی جدی یا مرگ می‌شود.

**■ برای جلوگیری از صدمه یا آتش‌سوزی**

- مطمئن شوید که لامپ‌ها محکم قرار داده شده و قفل شده‌اند.
- قبل از سوار کردن لامپ برای جلوگیری از صدمه دیدن در اثر گرما، مقدار توان (وات) لامپ را بررسی نمایید.

## ۷-۱ اطلاعات مهم

- چراغ های فلاشر (احتیاط) ..... ۶۰۴  
 لزوم توقف خودرو در مواقع اضطراری ..... ۶۰۵

## ۷-۲ اقدامات لازم در مواقع اضطراری

- در صورت لزوم بکسل شدن خودرو ..... ۶۰۷  
 در صورت بروز مشکل ..... ۶۱۳  
 سیستم قطع پمپ سوخت  
 (فقط موتورهای بنزینی) ..... ۶۱۴  
 در صورت روشن شدن چراغ اخطار یا به صدا در  
 آمدن آژیر هشدار ..... ۶۱۵  
 در صورت نمایش پیغام اخطار یا هشدار (فقط  
 خودروهای مجهز به صفحه نمایش  
 چند منظوره تیپ B) ..... ۶۲۷  
 در صورت پنچر کردن ..... ۶۴۴  
 در صورت روشن نشدن موتور ..... ۶۵۷  
 در صورت خارج نشدن دسته دنده  
 از پارک P (بجز گیربکس معمولی) ..... ۶۵۹  
 در صورت کار نکردن صحیح سوئیچ  
 الکترونیکی (خودروهای مجهز به سیستم ورود و  
 استارت هوشمند) ..... ۶۶۰  
 در صورت خالی شدن باتری خودرو ..... ۶۶۴  
 در صورت داغ کردن موتور ..... ۶۷۱  
 در صورت تمام شدن سوخت و توقف  
 موتور (فقط موتور دیزلی) ..... ۶۷۴  
 در صورت گیر کردن خودرو ..... ۶۷۵

## چراغ‌های فلاشر (احتیاط)

حین توقف اضطراری خودرو در جاده به دلیل نقص و غیره، چراغ‌های فلاشر به رانندگان دیگر هشدار می‌دهند.

دکمه را فشار دهید.

تمام چراغ‌های راهنما چشمک خواهند زد.  
برای خاموش کردن چراغ‌ها راهنما، دکمه را یکبار دیگر فشار دهید.

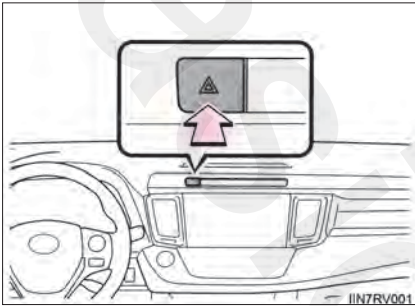

## ■ چراغ‌های فلاشر (احتیاط)

در صورت خاموش بودن موتور استفاده طولانی مدت از چراغ‌های فلاشر منجر به خالی شدن باتری می‌شود.

## لزوم توقف خودرو در مواقع اضطراری

فقط در مواقع اضطراری وقتی امکان توقف خودرو به صورت عادی نیست، خودرو را به روش زیر متوقف نمایید:

- 1] هردو پا را محکم بر روی پدال ترمز قرار داده و فشار دهید.
- 2] دنده را در حالت خلاص N قرار دهید.
- 3] اگر دنده در حالت خلاص N قرار گرفت
- 3] پس از کاهش سرعت، خودرو را در مکانی امن متوقف نمایید.
- 4] موتور را خاموش کنید.
- 4] اگر دنده در حالت خلاص N قرار نمی‌گیرد.
- 3] به فشار دادن پدال ترمز با هر دو پا ادامه دهید تا سرعت خودرو تا جای ممکن کاهش یابد.

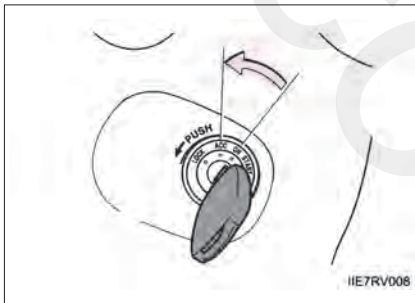

- 4] خودروهای فاقد سیستم ورود و استارت هوشمند: با قراردادن سوئیچ در وضعیت تجهیزات جانبی "ACC"، موتور را خاموش نمایید.



به مدت ۲ ثانیه یا بیش تر فشار داده و نگه دارید، یا ۳ بار یا بیش تر کوتاه فشار دهید.

- 5] خودروهای مجهز به سیستم ورود و استارت هوشمند: برای توقف موتور، سوئیچ موتور را به مدت ۲ ثانیه متوالی یا بیشتر فشار داده یا نگه دارید، یا ۳ بار یا بیشتر به مدت کوتاه فشار دهید.

- 6] خودرو را در مکانی ایمن کنار جاده متوقف نمایید.





هشدار

**■ اگر حین رانندگی باید موتور را خاموش نمایید**

- نیروی کمکی ترمز و غربیلک فرمان از دست خواهد رفت و در نتیجه پدال ترمز باید محکمتر فشار داده شده و چرخاندن غربیلک فرمان سنگین تر می شود. پیش از خاموش کردن موتور ، تا جای ممکن سرعت خودرو را کاهش دهید.
- خودروهای فاقد سیستم ورود و استارت هوشمند: هرگز سوئیچ را از قفل فرمان خارج نکنید، در این صورت غربیلک فرمان قفل می شود.

### در صورت لزوم بکسل شدن خودرو

اگر بکسل نمودن ضروری است، توصیه می‌شود خودرو را توسط نمایندگی مجاز تویوتا یا شرکت‌های بکسل معتبر و با استفاده از کامیونت بلند کننده یا کامیونت تخت بکسل نمایید. از زنجیر ایمنی برای بکسل استفاده کرده و تمامی قوانین محلی را رعایت نمایید. مدل‌های 2WD: در صورت بکسل نمودن خودرو با استفاده از کامیونت بلند کننده از سمت جلو، باید چرخ‌های عقب خودرو و اکسل‌های آن در موقعیت مناسبی قرار داشته باشند در صورت صدمه دیدن چرخ‌های عقب یا اکسل‌های خودرو از کامیونت تخت یا کفی چرخ‌دار استفاده نمایید. (← صفحه ۶۰۸، ۶۱۱) مدل‌های 4WD: در صورت بکسل نمودن خودرو با کامیونت بلند کننده، از کفی چرخ‌دار استفاده نمایید. (← صفحه ۶۰۸، ۶۱۱)

شرایطی که لازم است پیش از بکسل کردن با نمایندگی‌های مجاز تماس بگیرید.

- موارد زیر می‌تواند بیانگر وجود مشکل در گیربکس باشد. پیش از بکسل با نمایندگی مجاز تویوتا تماس حاصل نمایید.
- موتور روشن است، اما خودرو حرکت نمی‌کند.
  - خودرو صدای غیر عادی می‌دهد.

### بکسل کردن با استفاده از کامیونت جرثقیلی

برای جلوگیری از صدمه دیدن بدنه خودرو، برای بکسل کردن از کامیونت جرثقیلی استفاده نکنید.



### بکسل کردن با استفاده از کامیون بلند کننده چرخ‌ها

◀ از سمت جلو (مدل‌های 4WD)

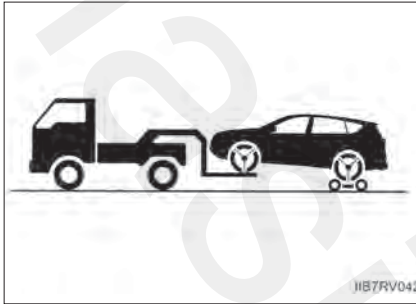

از کفی چرخ‌دار در زیر چرخ‌های عقب استفاده  
نمایید.

◀ از سمت جلو (مدل‌های 2WD)

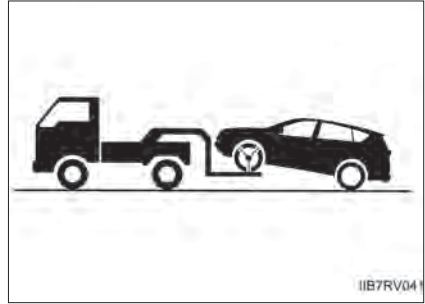

ترمز دستی را آزاد نمایید.

◀ از سمت عقب

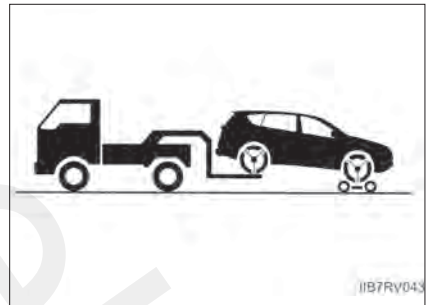

از کفی چرخ‌دار در زیر چرخ‌های جلو استفاده نمایید.

### استفاده از کامیونت تخت

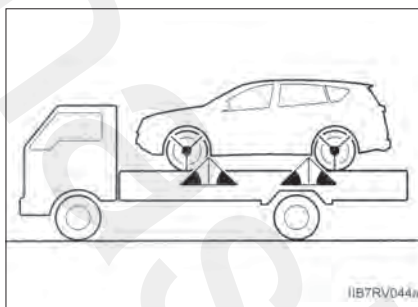

در صورتی که از زنجیر یا کابل برای نگه داشتن خودرو استفاده می‌کنید، زاویه هاشور خورده تصویر باید  $45^\circ$  باشد. از سفت کردن بیش از حد خودداری نمایید. در غیر این صورت خودرو صدمه می‌بیند.

### بکسل اضطراری

اگر در شرایط اضطراری کامیونت مخصوص بکسل در دسترس نیست، خودرو را می‌توان به صورت موقت با استفاده از کابل یا زنجیر متصل به قلاب در مواقع اضطراری بکسل نمود. این کار فقط روی سطح سفت جاده و با سرعت کم (80 km (50 miles) امکان پذیر است.

راننده باید در پشت فرمان نشسته، فرمان داده و ترمز بگیرد. چرخ‌های خودرو، بخش انتقال نیرو، اکسل‌ها، فرمان و ترمزها باید در شرایط مناسبی قرار داشته باشند.

### روش های بکسل کردن در مواقع اضطراری

1 قلاب بکسل را بیرون آورید. (← صفحه ۶۴۴)

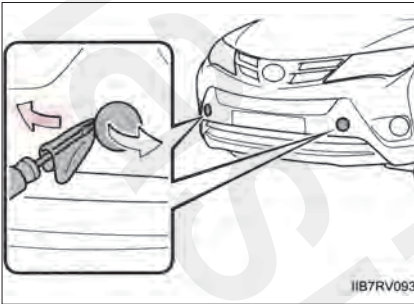

2 با استفاده از پیچ گوشتی تخت درپوش بکسل را پیاده نمایید. مطابق شکل، جهت محافظت از بدنه خودرو، بین پیچ گوشتی و بدنه خودرو از یک تکه پارچه استفاده نمایید.

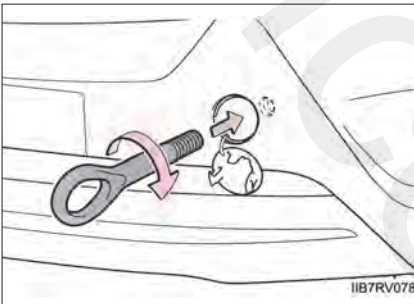

3 قلاب بکسل را در سوراخ جازده و با دست آن را محکم نمایید.

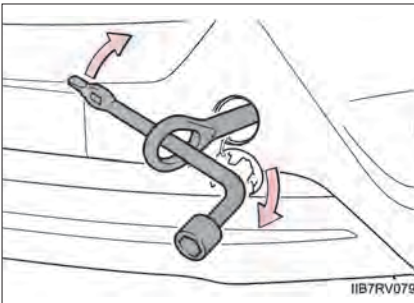

4 با استفاده از آچار چرخ یا میله فلزی سخت، قلاب را محکم نمایید.

5 کابل یا زنجیر را به قلاب بکسل محکم متصل نمایید.

از صدمه دیدن بدنه خودرو جلوگیری نمایید.

6 در خودرویی که قرار است بکسل شود قرار بگیرید و موتور را روشن نمایید. اگر موتور روشن نشود، سوئیچ موتور را در موقعیت روشن "ON" (خودروهای فاقد سیستم ورود و استارت هوشمند) یا روشن IGNITION ON (خودروهای مجهز به سیستم ورود و استارت هوشمند) قرار دهید.

7 دسته دنده را در موقعیت دنده خلاص (N) قرار داده و ترمز دستی را آزاد نمایید. در صورت جازده نشدن دسته دنده به صفحه ۶۵۹ مراجعه نمایید.

■ در صورت بکسل کردن

در صورتی که موتور کار نمی‌کند، نیروی کمکی فرمان و ترمزها فعال نمی‌باشد، و فرمان‌گیری و عملکرد ترمزها مشکل‌تر می‌شود.

■ آچار چرخ

آچار چرخ در محفظه بار قرار دارد. (← صفحه ۶۴۴)

! هشدار

پیشگیری‌های زیر را در نظر بگیرید:

عدم توجه به این موارد می‌تواند منجر به صدمات جسمی جدی یا حتی مرگ گردد.

■ در صورت بکسل کردن خودرو

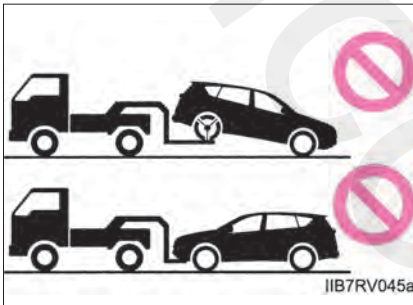

مدل‌های 2WD: برای انتقال خودرو، از بالا آوردن چرخ‌های جلو یا بالا آوردن چهارچرخ خودرو از روی زمین اطمینان حاصل نمایید. در صورت بکسل خودرو با چرخ‌های جلو در تماس با زمین ممکن است، بخش انتقال نیرو و قطعات مربوطه صدمه ببینند.

مدل‌های 4WD:

برای انتقال خودرو، از بلند شدن چهارچرخ خودرو از روی زمین مطمئن شوید. در صورت بکسل خودرو با چرخ‌های در تماس با زمین، ممکن است بخش انتقال نیرو و قطعات مربوطه صدمه دیده و خودرو از روی کامیون پایین بیفتد.

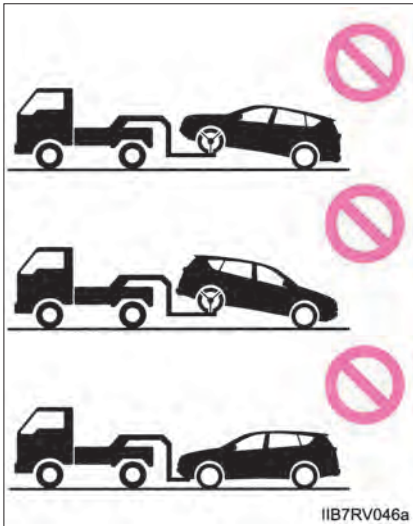

**هشدار** **در صورت بکسل کردن**

- در صورت استفاده از کابل یا زنجیر برای بکسل کردن، از شروع به حرکت ناگهانی و غیره خودداری نمایید. زیرا فشار زیادی را بر قلاب بکسل، کابل یا زنجیرها وارد می کند. ممکن است قلاب بکسل، کابل یا زنجیرها صدمه ببیند، و ممکن است قطعات جدا شده به افراد برخورد کرده و منجر به آسیب های جدی شود.
- از قرار دادن سوئیچ موتور در موقعیت "LOCK" (خودروهای فاقد سیستم ورود و استارت هوشمند) یا خاموش (OFF) (خودروهای مجهز به سیستم ورود و استارت هوشمند) خودداری نمایید.
- این امکان وجود دارد که غربیلک فرمان قفل شده و حرکت نکند.

**نصب قلاب بکسل در خودرو**

- از نصب کردن قلاب بکسل به طور محکم مطمئن شوید.
- در صورتیکه قلاب بکسل را به طور محکم نصب نکنید، ممکن است حین بکسل کردن شل شود.

**توجه** 

- **جلوگیری از صدمه دیدن خودرو حین بکسل با استفاده از کامیونت بلندکننده چرخ ها**  
از وجود فاصله کافی با زمین در سمت دیگر خودروی بالا رفته اطمینان حاصل نمایید. بدون فاصله کافی، ممکن است عقب خودرو به شدت صدمه ببیند.
- **جلوگیری از صدمه دیدن خودرو حین بکسل نمودن با استفاده از کامیونت جرثقیلی**  
از بکسل نمودن با استفاده از کامیونت جرثقیلی، از سمت جلو یا عقب خودداری نمایید.

### در صورت بروز مشکل

در صورتی که متوجه علائم زیر شدید، احتمالاً خودرو نیاز به تنظیم یا تعمیر دارد. با نمایندگی مجاز تویوتا تماس بگیرید.

### علائم قابل مشاهده

- نشستی مایع از زیر خودرو
- (چکیدن آب از سیستم تهویه هوای مطبوع پس از استفاده عادی است)
- لاستیک‌ها بدون باد به نظر می‌رسند یا سایش آج لاستیک ناهموار است
- چراغ اخطار بالا بودن دمای مایع خنک‌کننده موتور روشن است.

### علائم قابل شنیدن

- تغییر صدای اگزوز
- جیغ کشیدن شدید لاستیک‌ها حین دورزدن
- صدای عجیب سیستم تعلیق
- صدای تق تق یا صداهای دیگر موتور

### علائم عملکردی

- موتور خاموش می‌کند، درجا می‌زند یا بد عمل می‌کند.
- کاهش شدید قدرت
- حین ترمزگیری خودرو به یک طرف کشیده می‌شود.
- حین رانندگی روی جاده صاف خودرو به یک طرف کشیده می‌شود.
- از دست دادن قدرت ترمز، حالت اسفنجی ترمز، رسیدن پدال به کف خودرو



## سیستم قطع پمپ سوخت (فقط موتورهای بنزینی)

برای کاهش احتمال نشستی سوخت حین خاموش شدن موتور یا زمانی که کیسه هوا بر اثر تصادف باز شده‌اند، پمپ سوخت خاموش شده و سوخت را توزیع نمی‌کند.

برای استارت زدن موتور پس از فعال شدن سیستم مراحل زیر را دنبال نمایید.

◀ خودروهای فاقد سیستم ورود و استارت هوشمند

1 سوئیچ موتور را در وضعیت تجهیزات جانبی "ACC" یا قفل "LOCK" قرار دهید

2 موتور را استارت بزنید

◀ خودروهای مجهز به سیستم ورود و استارت هوشمند

1 سوئیچ موتور را در وضعیت تجهیزات جانبی "ACCESSORY" قرار دهید یا خاموش نمایید.

2 موتور را استارت بزنید.

توجه 

■ پیش از استارت زدن موتور

زمین زیر خودرو را بازرسی نمایید.

اگر زیر خودرو متوجه نشستی سوخت شدید، سیستم سوخت صدمه دیده و باید تعمیر شود. از استارت زدن مجدد موتور خودداری نمایید.

### در صورت روشن شدن چراغ اخطار یا به صدا درآمدن آژیر هشدار

اگر هر کدام از چراغ‌های اخطار روشن شده است، آرام مراحل زیر را انجام دهید. اگر چراغ روشن شده یا چشمک می‌زند، پس از آن خاموش می‌شود، لزوماً بیانگر نقص فنی سیستم نیست. با این وجود، اگر این اتفاق مجدداً رخ داد، برای کنترل خودرو به نمایندگی مجاز تویوتا مراجعه نمایید.

خودرو را بلافاصله متوقف کنید. ممکن است ادامه رانندگی خطرناک باشد.

هشدارهای زیر وجود مشکل در سیستم ترمز را نشان می‌دهد. بلافاصله خودرو را در مکان ایمنی متوقف کرده و با نمایندگی مجاز تویوتا تماس بگیرید.



چراغ اخطار / جزئیات	چراغ اخطار
<p>چراغ اخطار سیستم ترمز (آژیر اخطار)*</p> <ul style="list-style-type: none"> <li>• پایین بودن روغن ترمز</li> <li>• نقص فنی ترمز</li> </ul> <p>زمانی که ترمز دستی آزاد نشده باشد، این چراغ روشن می‌شود. اگر پس از آزاد کردن کامل ترمز دستی، چراغ خاموش شد، سیستم به طور عادی عمل می‌کند.</p>	

\*: آژیر اخطار درگیر بودن ترمز دستی:

آژیر به صدا در می‌آید زمانی که سرعت خودرو به 5km/h (3mph) رسیده است.

**خودرو را بلافاصله متوقف نمایید.**

هشدارهای زیر امکان صدمه دیدن خودرو و بروز تصادف را نشان می‌دهد. بلافاصله خودرو را در مکان امنی متوقف کرده و با نمایندگی مجاز تویوتا تماس بگیرید.

چراغ خطر/ جزئیات	چراغ خطر
چراغ خطر سیستم شارژ این چراغ بیانگر نقص فنی سیستم شارژ خودرو است.	
چراغ خطر پایین بودن روغن موتور این چراغ نشانگر خیلی کم بودن روغن موتور است.	

**بررسی خودرو توسط نمایندگی مجاز تویوتا**

بی توجهی نسبت به بررسی علت هشدارهای زیر باعث عملکرد غیرعادی سیستم و بروز تصادف می‌شود. جهت بررسی خودرو به نمایندگی مجاز تویوتا مراجعه نمایید.

چراغ خطر/ جزئیات	چراغ خطر
چراغ نشانگر نقص فنی نشانگر نقص سیستم‌های زیر است: • سیستم کنترل الکترونیک موتور • سیستم کنترل الکترونیک دریچه گاز • سیستم کنترل الکترونیک گیربکس اتوماتیک (در صورت مجهز بودن)	
چراغ خطر سیستم کیسه هوا بیانگر نقص فنی در سیستم‌های زیر است: • سیستم کیسه هوا؛ یا • سیستم پیش کشنده کمرندایمینی	
چراغ خطر سیستم ترمز بیانگر نقص فنی در سیستم‌های زیر است: • سیستم ABS یا • سیستم ترمز کمکی	
چراغ خطر سیستم فرمان برقی (آژیر خطر) بیانگر نقص فنی در سیستم ESP (سیستم فرمان با نیروی کمکی برقی) است.	

چراغ خطر/ جزئیات	چراغ خطر
<p><b>نشانگر لغزش (در صورت مجهز بودن)</b>                      بیانگر نقص فنی در سیستم های زیر است :</p> <ul style="list-style-type: none"> <li>• سیستم VSC</li> <li>• سیستم TRC</li> <li>• عملکرد AUTO LSD</li> <li>• سیستم کنترل کمکی شروع حرکت در سربالایی، یا</li> <li>• سیستم کنترل کمکی حرکت در سرازیری</li> </ul> <p>زمانی که سیستم VSC، TRC یا سیستم کنترل کمکی شروع حرکت در سربالایی در حال عملکرد است، چراغ چشمک می زند.</p>	
<p><b>چراغ خطر سیستم تنظیم اتوماتیک نور چراغ های جلو (در صورت مجهز بودن)</b>                      بیانگر نقص فنی در سیستم تنظیم اتوماتیک نور چراغ های جلو است</p>	
<p><b>چراغ خطر دمای روغن گیربکس اتوماتیک (در صورت مجهز بودن)</b>                      در صورت روشن شدن این چراغ، بیانگر دمای بسیار بالای روغن گیربکس اتوماتیک است.</p>	
<p><b>چراغ خطر BSM (در صورت مجهز بودن)</b>                      بیانگر نقص فنی در سیستم نشانگر نقطه کور است.</p>	
<p><b>چراغ نشانگر کروز کنترل (در صورت مجهز بودن)</b>                      بیانگر نقص فنی در سیستم کروز کنترل است.</p>	 <p>(زرد رنگ روشن می شود)</p>
<p><b>چراغ نشانگر سیستم ورود و استارت هوشمند (در صورت مجهز بودن)</b>                      بیانگر نقص فنی در سیستم ورود و استارت هوشمند است</p>	 <p>(به مدت ۱۵ ثانیه زرد رنگ چشمک می زند.)</p>
<p><b>نشانگر سنسور کمکی پارک تویوتا (آژیر خطر)* (در صورت مجهز بودن)</b>                      بیانگر نقص فنی در سنسور کمکی پارک تویوتا است.</p>	 <p>(چشمک می زند.)</p>

\* : پس از چشمک زدن نشانگر سنسور نقص فنی، نشانگرهای گوشه و وسط چشمک زده و در صورت شنیده شدن صدای آژیر به مدت ۷ ثانیه، نشانگرهای خودرو خاموش می شوند.

راهکارها را دنبال نمایید.

پس از انجام راهکارها، خاموش شدن چراغ اخطار را کنترل نمایید.

چراغ اخطار	چراغ اخطار / جزئیات	روش اصلاح
	چراغ اخطار باز بودن درب (آژیر اخطار) <sup>1*</sup> بیانگر بسته شدن کامل درب‌ها است.	بسته شدن تمام درب‌ها را کنترل نمایید.
	چراغ یادآور کمربند ایمنی (آژیر اخطار) <sup>2*</sup> به راننده و / یا سرنشین جلو بستن کمربند ایمنی را یادآوری می‌کند.	بستن کمربند ایمنی در صورت وجود فردی در صندلی سرنشین جلو، سرنشین جلو، باید کمربند ایمنی خود را ببندد تا چراغ اخطار (آژیر اخطار) خاموش گردد.
 (روی پنل وسط)	چراغ‌های یادآوری کمربند ایمنی سرنشینان عقب <sup>2*</sup> (در صورت مجهز بودن) به سرنشینان عقب بستن کمربند ایمنی را یادآوری می‌کند.	بستن کمربند ایمنی
	چراغ اخطار پایین بودن بنزین بیانگر باقی ماندن حدود 9.0 L (2.4 gal. 2.0 Imp. gal.) یا کمتر سوخت در مخزن است.	خودرو را مجدد سوختگیری نمایید.
 (قرمز رنگ)	چراغ اخطار بالا بودن دمای مایع خنک کننده موتور این چراغ نشانگر جوش آوردن موتور است	← صفحه ۶۷۱
	چراغ اخطار سرعت (آژیر اخطار) <sup>3*</sup> (فقط کشورهای GCC <sup>4*</sup> ) سرعت خودرو به 120 km/h (75mph) یا بیش تر رسیده است.	سرعت خودرو را کاهش دهید.

روش اصلاح	چراغ اخطار / جزئیات / عملکردها	چراغ اخطار
<p>فشار باد لاستیک‌ها را در سطح توصیه شده تنظیم نمایید.</p> <p>پس از چند دقیقه چراغ اخطار خاموش می‌گردد. در مواردی که با وجود تنظیم فشار باد لاستیک‌ها، این چراغ خاموش نشود، جهت بررسی سیستم به نمایندگی مجاز تویوتا مراجعه نمایید.</p>	<p><b>چراغ اخطار فشار باد لاستیک (در صورت مجهز بودن)</b></p> <p>در صورت روشن شدن چراغ: فشار باد پایین لاستیک مانند:</p> <ul style="list-style-type: none"> <li>• دلایل معمولی (← صفحه ۶۲۴)</li> <li>• پنچر شدن لاستیک (← صفحه ۶۴۴)</li> </ul> <p>پس از چشمک زدن به مدت ۱ دقیقه، چراغ روشن می‌گردد: بیانگر نقص فنی در سیستم اخطار فشار باد لاستیک است.</p> <p>جهت بررسی سیستم به نمایندگی مجاز تویوتا مراجعه نمایید</p>	
<p>سرعت را کم کرده یا خودرو را متوقف نمایید. تا چشمک زدن چراغ متوقف گردد. (موتور را خاموش نکنید.)</p>	<p><b>چراغ اخطار سیستم کنترل دینامیک گشتاور 4WD (در صورت مجهز بودن)</b></p> <p>چشمک زدن چراغ: سیستم تحت فشار بیش از اندازه است و چرخ‌های جلو به طور اتوماتیک درگیر می‌گردد.</p>	
<p>جهت بررسی سیستم به نمایندگی مجاز تویوتا مراجعه نمایید.</p>	<p>روشن شدن چراغ: بیانگر نقص فنی در سیستم کنترل دینامیک گشتاور 4WD است.</p>	
<p>سنسورها را تمیز نمایید.</p>	<p><b>نشانگر سنسور کمکی پارک تویوتا (آژیر اخطار)*<sup>5</sup> (در صورت مجهز بودن)</b></p> <p>بیانگر پوشیده شدن با یخ یا کثیف شدن سنسور کمکی پارک تویوتا است.</p>	

1\*: آژیر اخطار باز بودن درب‌ها

زمانی که سرعت خودرو به (3mph) 5km/h یا بیشتر برسد و باز بودن یک یا چند درب، آژیر به صدا در می‌آید.

2\*: آژیر اخطار کمربند ایمنی راننده و سرنشین:

◀ مخصوص کشورهای GCC 4\*: عراق، اردن، لبنان، لیبی\* 6\*، سودان\* 6\*، سوریه و یمن

آژیر هشدار کمربند ایمنی راننده به صدا در می‌آید تا به راننده هشدار دهد که کمربند وی بسته نشده است. پس از قرار گرفتن سوئیچ موتور در موقعیت روشن "ON" (خودروهای فاقد سیستم ورود و استارت هوشمند) یا روشن "IGNITION ON" (خودروهای مجهز به سیستم ورود و استارت هوشمند)، آژیر به مدت ۶ ثانیه به صدا در می‌آید. اگر سرعت خودرو به (12mph) 20km/h برسد، آژیر یک بار به صدا در می‌آید. اگر پس از ۳۰ ثانیه کمربند ایمنی هنوز بسته نشده باشد، آژیر با فواصل ۱۰ ثانیه‌ای به صدا در می‌آید. سپس اگر کمربند ایمنی هنوز بسته نشده باشد، آژیر به مدت ۲۰ ثانیه با صدای متفاوتی شنیده خواهد شد.

آژیر کمربند ایمنی سرنشین جلو به صدا در می‌آید تا بسته نشدن کمربند را به سرنشین جلو یادآوری کند. اگر سرعت خودرو به (12mph) 20km/h برسد، آژیر یک بار به صدا در می‌آید. اگر پس از ۳۰ ثانیه کمربند ایمنی هنوز بسته نشده باشد، آژیر با فواصل ۱۰ ثانیه‌ای به صدا در می‌آید. سپس اگر کمربند ایمنی هنوز بسته نشده باشد، آژیر به مدت ۲۰ ثانیه با صدای متفاوتی شنیده خواهد شد.

◀ به جز کشورهای GCC 4\*، عراق، اردن، لبنان، لیبی\* 6\*، سودان\* 6\*، سوریه و یمن

آژیر کمربند ایمنی راننده/ کمربند ایمنی و سرنشین جلو: آژیر کمربند ایمنی راننده و/ یا کمربند ایمنی راننده و سرنشین جلو به صدا در می‌آید، بسته نشدن کمربند ایمنی آنها را نشان می‌دهد. پس از رسیدن سرعت خودرو به حداقل [12mph] 20 km/h آژیر به مدت ۳۰ ثانیه به صدا در می‌آید. سپس اگر کمربند بسته نشود، آژیر با صدای متفاوتی به مدت ۹۰ ثانیه به صدا در می‌آید.

3\*: اگر سرعت خودرو به (75mph) 120km/h یا بیشتر برسد، آژیر اخطار سرعت به صدا در می‌آید و پس از ۶ ثانیه

یا اگر با سرعت کمتر از (75mph) 120km/h رانندگی نمایید، صدای آژیر متوقف خواهد شد.

4\*: عربستان سعودی، کشور پادشاهی عمان، بحرین، امارات متحده عربی، قطر، کویت

5\*: پس از روشن شدن نشانگر وجود نقص فنی در سنسور، نشانگرهای گوشه و وسط روشن شده یا روشن باقی

می‌مانند. و در صورت به صدا در آمدن صدای آژیر به مدت ۷ ثانیه، این نشانگرها خاموش می‌گردند.

6\*: فقط خودروهای مجهز به موتور 2AR – FE

راهکارها را دنبال نمایید (خودروهای مجهز به سیستم ورود و استارت هوشمند)

پس از انجام راهکارها، خاموش شدن چراغ اخطار را کنترل نمایید.

روش اصلاح	چراغ اخطار/ جزئیات	چراغ اخطار	اُژیر بیرونی	اُژیر داخلی
<ul style="list-style-type: none"> <li>قرار دادن دسته دنده در موقعیت پارک P</li> <li>آوردن سوئیچ الکترونیکی به داخل خودرو</li> </ul>	<p><b>چراغ نشانگر سیستم ورود و استارت هوشمند</b></p> <p>حین قرار داشتن دنده در موقعیتی به جز پارک P، بدون خاموش کردن موتور، سوئیچ الکترونیکی به بیرون خودرو برده شده و درب راننده باز و بسته شده است. (خودروهای مجهز به گیربکس اتوماتیک)</p>	 <p>(به رنگ زرد چشمک می‌زند)</p>	مداوم	مداوم
<p>موتور را خاموش کرده یا سوئیچ الکترونیکی را به داخل خودرو باز گردانید.</p>	<p><b>چراغ نشانگر سیستم ورود و استارت هوشمند</b></p> <p>در صورت قرار داشتن دسته دنده در موقعیت پارک P و بدون خاموش کردن موتور، سوئیچ الکترونیکی به بیرون خودرو برده شده و درب راننده باز و بسته شده است. (خودروهای مجهز به گیربکس اتوماتیک)</p>	 <p>(به رنگ زرد چشمک می‌زند)</p>	سه بار	یکبار



روش اصلاح	چراغ اخطار/ جزئیات	چراغ اخطار	آزیر بیرونی	آزیر داخلی
از محل قرار گرفتن سوئیچ الکترونیکی مطمئن شوید.	<b>چراغ نشانگر سیستم ورود و استارت هوشمند</b> با قرار داشتن سوئیچ موتور در هر موقعیتی غیر از خاموش Off و قرار داشتن سوئیچ الکترونیکی، خارج از محدوده شناسایی، بسته و باز بودن یک درب را به غیر از درب سمت راننده را نشان می‌دهد.	 (به رنگ زرد چشمک می‌زند)	سه بار	یکبار
موتور را خاموش کرده و درب‌ها را مجدد قفل نمایید.	<b>چراغ نشانگر سیستم ورود و استارت هوشمند</b> بدون خاموش کردن موتور، اقدام به خروج از خودرو و قفل کردن درب‌ها حین همراه داشتن سوئیچ الکترونیکی شده است.	 (به رنگ زرد چشمک می‌زند)	مداوم (۵ثانیه)	یکبار
از محل قرار گرفتن سوئیچ الکترونیکی مطمئن شوید.	<b>چراغ نشانگر سیستم ورود و استارت هوشمند</b> بیانگر عدم وجود سوئیچ الکترونیکی، حین اقدام به استارت زدن موتور است.	 (به رنگ زرد به مدت ۱۵ ثانیه چشمک می‌زند)	-	یکبار
از قرار داشتن سوئیچ الکترونیکی داخل خودرو مطمئن شوید.	<b>چراغ نشانگر سیستم ورود و استارت هوشمند</b> حین قرار نداشتن سوئیچ معمولی در خودرو، اقدام به راندن خودرو شده است.	 (به رنگ زرد چشمک می‌زند)	-	نه بار

روش اصلاح	چراغ اخطار/ جزئیات	چراغ اخطار	اُزیر بیرونی	اُزیر داخلی
باتری را تعویض نمایید. (←صفحه ۵۶۹)	<b>چراغ نشانگر سیستم ورود و استارت هوشمند</b> بیانگر پایین بودن ولتاژ باتری سوئیچ الکترونیکی است	 (به رنگ زرد به مدت ۱۵ ثانیه چشمک می‌زند)	-	یکبار
باز کردن قفل فرمان (←صفحه ۲۳۶)	<b>چراغ نشانگر سیستم ورود و استارت هوشمند</b> بیانگر باز نشدن قفل فرمان است.	 (به رنگ سبز به مدت ۱۵ ثانیه سریع چشمک می‌زند)	-	یکبار
حین فشار دادن پدال ترمز ، با سوئیچ الکترونیکی، سوئیچ موتور را لمس کنید.	<b>چراغ نشانگر سیستم ورود و استارت هوشمند</b> <ul style="list-style-type: none"> <li>زمانی که قفل درب‌ها با سوئیچ معمولی باز شده و سپس سوئیچ موتور فشرده شده، سوئیچ الکترونیکی در خودرو شناسایی نشده است.</li> <li>حتی پس از دوبار فشار دادن پشت سرهم سوئیچ موتور، سوئیچ الکترونیکی شناسایی نشده است.</li> </ul>	 (به رنگ زرد به مدت ۳۰ ثانیه چشمک می‌زند)	-	یکبار

### ■ حسگر شناسایی سرنشین جلو، یادآور کمربند ایمنی و آژیر اخطار

اگر روی صندلی سرنشین جلو، بار قرار دهید، حسگر شناسایی سرنشین جلو، حتی اگر سرنشین در صندلی نباشد، می‌تواند منجر به چشمک زدن چراغ اخطار و به صدا درآمدن آژیر اخطار شود.

### ■ اگر حین رانندگی، چراغ نشانگر نقص روشن شود

در صورتی که باک کاملاً خالی شود، چراغ نشانگر نقص روشن می‌شود. اگر باک خالی است، بلافاصله سوخت‌گیری نمایید. پس از چند کیلومتر رانندگی، چراغ نشانگر نقص خاموش خواهد شد.

اگر چراغ نشانگر نقص خاموش نمی‌شود، در اولین فرصت ممکن با نمایندگی مجاز تویوتا تماس بگیرید.

### ■ چراغ اخطار سیستم فرمان برقی (آژیر اخطار)

زمانی که شارژ باتری ناکافی است یا ولتاژ به صورت موقت افت کرده، چراغ اخطار سیستم فرمان برقی روشن می‌شود و ممکن است آژیر اخطار به صدا درآید.

### ■ چراغ هشدار فشار باد لاستیک روشن شود (خودروهای مجهز به سیستم هشدار فشار باد لاستیک)

فشار باد لاستیک را بررسی کرده و آن را در سطح توصیه شده تنظیم کنید. با فشار دادن کلید صفر کردن سیستم هشدار فشار باد لاستیک، این چراغ هشدار خاموش نمی‌شود.

### ■ ممکن است چراغ هشدار فشار باد لاستیک به دلایل معمولی روشن شود. (خودروهای مجهز به سیستم

#### اخطار فشار باد لاستیک)

ممکن است چراغ هشدار فشار باد لاستیک به دلایل معمولی مانند خارج شدن باد لاستیک و تغییر فشار باد لاستیک به دلیل دمای بالا، روشن شود. در این صورت، با تنظیم کردن فشار باد لاستیک، این چراغ (پس از چند دقیقه) خاموش می‌گردد.

■ **لاستیک با چرخ زاپاس سایز کوچک تعویض می‌گردد (خودروهای مجهز به چرخ سایز کوچک و سیستم هشدار فشار باد لاستیک)**

چرخ سایز کوچک مجهز به سوپاپ هشدار فشار باد لاستیک و فرستنده نمی‌باشد. در صورت پنچر شدن لاستیک، حتی با وجود تعویض لاستیک پنچر با چرخ زاپاس، باز هم چراغ هشدار فشار باد لاستیک خاموش نمی‌گردد. چرخ زاپاس را با لاستیک استاندارد تعویض کرده و فشار باد لاستیک را تنظیم نمایید. چراغ هشدار فشار باد لاستیک پس از چند دقیقه خاموش می‌گردد.

■ **در صورت غیرفعال شدن سیستم هشدار فشار باد لاستیک**

در شرایط زیر سیستم هشدار فشار باد لاستیک غیرفعال می‌گردد:  
(در صورت عادی شدن شرایط، سیستم به درستی کار می‌کند.)

- اگر لاستیک‌ها مجهز به سوپاپ هشدار فشار باد لاستیک و فرستنده نباشد.
- اگر کد ID روی سوپاپ هشدار فشار باد لاستیک و فرستنده در کامپیوتر هشدار فشار باد لاستیک ثبت نشود.
- اگر فشار باد لاستیک 73 bar یا  $(5.1 \text{ kg f / cm}^2)$  یا 500 kPa یا بیشتر باشد.
- در شرایط زیر سیستم هشدار فشار باد لاستیک غیرفعال می‌گردد:  
(در صورت عادی شدن شرایط، سیستم به درستی کار می‌کند.)
- وجود دستگاه‌های الکترونیکی یا نزدیک بودن تجهیزاتی که از فرکانس رادیویی مشابه ای استفاده می‌کنند.
- استفاده از دستگاه رادیویی با فرکانس مشابه در خودرو
- نصب برجسب رنگی روی شیشه که بر سیگنال‌های رادیویی تاثیر می‌گذارد.
- وجود برف و یخ بیش از اندازه روی خودرو، به خصوص در اطراف چرخ‌ها یا حفره چرخ‌ها (گلگیر)
- استفاده از چرخ‌های غیر اصلی تویوتا (حتی اگر از چرخ‌های اصلی تویوتا استفاده نمایید، سیستم هشدار فشار باد لاستیک ممکن است با چند نوع لاستیک به درستی کار نمی‌کند.)
- استفاده از زنجیر چرخ

■ **در صورتی که چراغ هشدار فشار باد لاستیک به طور مداوم روشن باشد و بعد از یک دقیقه چشمک بزند. (خودروهای مجهز به سیستم هشدار فشار باد لاستیک)**

در صورت قرار داشتن سوئیچ موتور در موقعیت روشن "ON" (خودروهای فاقد سیستم ورود و استارت هوشمند) یا روشن IGNITION ON (خودروهای مجهز به سیستم ورود و استارت هوشمند)، چراغ هشدار فشار باد لاستیک پس از یک دقیقه چشمک‌زدن، روشن باقی می‌ماند، جهت بررسی سیستم به نمایندگی مجاز تویوتا مراجعه نمایید.

■ **آژیر اخطار**

در برخی موارد، ممکن است به دلیل سر و صدا یا صدای سیستم صوتی، آژیر شنیده نشود.

### هشدار

#### ■ اگر چراغ‌های اخطار سیستم ترمز و ABS روشن بمانند.

بلافاصله خودرو را در مکانی امن متوقف نموده و با نمایندگی مجاز تویوتا تماس حاصل نمایید. حین ترمزگیری، خودرو به شدت بی ثبات می‌شود و ممکن است سیستم ABS نقص داشته باشد و در نتیجه ممکن است منجر به تصادف، صدمات جسمی جدی یا حتی مرگ گردد.

#### ■ اگر چراغ اخطار سیستم فرمان برقی روشن شود.

ممکن است غربیلک فرمان به شدت سنگین شود.

اگر حین عملکرد، غربیلک فرمان سنگین تر از معمول شده است، آن را محکم گرفته و با نیرویی بیش از معمول کار کنید.

#### ■ اگر چراغ هشدار فشار باد لاستیک روشن شود. (خودروهای مجهز به سیستم هشدار فشار باد لاستیک)

پیشگیری‌های زیر را مدنظر قرار دهید. عدم توجه باعث از دست دادن کنترل خودرو و در نتیجه بروز آسیب‌های جسمی جدی و یا مرگ می‌شود.

● خودرو را در مکان امنی بلافاصله متوقف کرده و فشار باد لاستیک‌ها را تنظیم نمایید.

● اگر پس از تنظیم فشار باد لاستیک، چراغ هشدار فشار باد لاستیک روشن شود. امکان دارد که لاستیک پنچر شده باشد. لاستیک‌ها را کنترل و بررسی کنید. در صورت پنچر شدن لاستیک، آن را با چرخ زاپاس تعویض کرده یا در نزدیکترین نمایندگی مجاز تویوتا تعمیر نمایید.

● از ترمزگیری و تغییر مسیر ناگهانی خودداری کنید. در صورت صدمه دیدن لاستیک‌های خودرو، کنترل غربیلک فرمان با ترمزها را از دست می‌دهید.

#### ■ در صورت ترکیدن یا خارج شدن ناگهانی باد لاستیک‌ها (خودروهای مجهز به سیستم هشدار فشار باد لاستیک)

ممکن است سیستم هشدار فشار باد لاستیک بلافاصله فعال نشود.

### توجه

#### ■ از عملکرد صحیح سیستم هشدار فشار باد لاستیک مطمئن شوید (خودروهای مجهز به سیستم هشدار فشار باد لاستیک)

از نصب لاستیک‌های مجهز به علائم یا مشخصات متفاوت خودداری کنید، زیرا ممکن است سیستم هشدار فشار باد لاستیک بدرستی کار نکند.

در صورت نمایش پیغام اخطار یا هشدار (فقط خودروهای مجهز به صفحه نمایش چند منظوره تیپ B)

اگر پیغام اخطار بر روی صفحه نمایش چند منظوره نمایش داده شد، خونسردی خود را حفظ کرده و اقدامات زیر را انجام دهید:

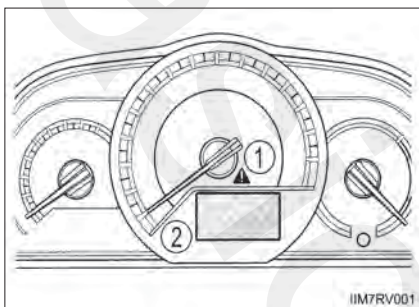





① چراغ اخطار اصلی  
چراغ اخطار اصلی برای اعلام نمایش یک پیغام بر روی صفحه نمایش چند منظوره نیز روشن شده یا چشمک می‌زند.

② صفحه نمایش چند منظوره

اگر پیغام اخطار یا هشدار پس از اقدامات زیر دوباره روشن شد، با نمایندگی مجاز تویوتا تماس حاصل نمایید.





## خودرو را بلافاصله متوقف نمایید.

آزیر به صدا درآمده و پیغام هشدار روی صفحه نمایش چندمنظوره نشان داده می‌شود. هشدارهای زیر احتمال صدمه دیدن خودرو که منجر به تصادف می‌شود را نشان می‌دهد. خودرو را در اسرع وقت در مکان امنی متوقف کرده و با نمایندگی مجاز تویوتا تماس بگیرید.



جزئیات / عملکردها	پیغام اخطار
بیانگر غیرعادی بودن فشار روغن موتور است. اگر فشار روغن موتور خیلی پایین باشد، چراغ اخطار روشن می‌شود.	 
بیانگر گرم شدن بیش از حد سیستم 4WD می‌باشد.	  <p>(چشمک می‌زند) (فقط مدل‌های 4WD)</p>

خودرو را بلافاصله بازرسی نمایید.

آژیر به صدا در آمده و پیغام هشدار روی صفحه نمایش چندمنظوره نشان داده می‌شود. بی‌توجهی به علائم هشدار زیر ممکن است منجر به عملکرد نادرست سیستم و در نتیجه بروز تصادف شود. جهت بازرسی خودرو به نمایندگی مجاز تویوتا مراجعه نمایید.

پیغام اخطار	جزئیات / عملکردها
<p><b>CHECK AWD SYSTEM</b></p>  <p>(فقط مدل‌های 4WD)</p>	<p>بیانگر نقص فنی در سیستم 4WD است.</p>
<p><b>CHECK CRUISE CONTROL SYSTEM</b></p>  <p>(در صورت مجهز بودن)</p>	<p>بیانگر نقص فنی در سیستم کروز کنترل است (در صورت مجهز بودن) دکمه روشن / خاموش "ON-OFF" را یکبار فشار دهید تا سیستم غیرفعال شود و دکمه را مجدداً فشار دهید تا سیستم فعال شود.</p>
<p><b>CHECK LDA SYSTEM</b></p>  <p>(در صورت مجهز بودن)</p>	<p>بیانگر نقص فنی در سیستم LDA (رانندگی بین خطوط) است. خودرو را در مکان ایمنی متوقف کنید. سوئیچ موتور را خاموش کرده و سپس مجدد در موقعیت روشن IGNITION ON قرار دهید تا سیستم LDA مجدد تنظیم شود.</p>
<p><b>CHECK AHB SYSTEM</b></p>  <p>(در صورت مجهز بودن)</p>	<p>بیانگر نقص فنی در سیستم نور بالای اتوماتیک چراغ جلو است.</p>



جزئیات / عملکردها	پیغام اخطار
<p>بیانگر نقص فنی نشانگر نقطه کور است.</p>	<div data-bbox="777 249 1040 381" style="background-color: black; color: white; padding: 10px; text-align: center;"> <p><b>CHECK BSM SYSTEM</b></p> </div> <div data-bbox="777 406 856 464" style="text-align: center;">  </div> <p data-bbox="862 439 1052 472">(در صورت مجهز بودن)</p>
<p>بیانگر نقص فنی در سیستم ورود و استارت هوشمند است.</p>	<div data-bbox="777 513 1040 645" style="background-color: black; color: white; padding: 10px; text-align: center;"> <p><b>CHECK SMART ENTRY &amp; START SYSTEM</b></p> </div> <div data-bbox="777 670 856 728" style="text-align: center;">  </div> <p data-bbox="946 703 1084 736">(چشمک می زند)</p> <p data-bbox="874 736 1066 769">(در صورت مجهز بودن)</p>

راهکارها را دنبال کنید.

آژیر به صدا درآمده و پیام هشدار روی صفحه نمایش چندمنظوره نشان داده می‌شود. پس از انجام راهکارها، خاموش شدن پیام هشدار را کنترل و بررسی نمایید.

روش اصلاح	جزئیات / عملکردها	پیغام اخطار
<p>از بسته شدن تمام درب‌ها اطمینان حاصل نمایید.</p>	<p>نشانیگر بسته نشدن کامل یک یا چند درب است.</p> <p>سیستم همچنین درب‌هایی که کامل بسته نشده‌اند را نشان می‌دهد. اگر سرعت خودرو به 5km/h (3mph) برسد، چشمک زده و آژیر  به صدا در می‌آید که نشان می‌دهد، درب‌ها هنوز به طور کامل بسته نشده‌اند.</p>	    
<p>سان روف را ببندید.</p>	<p>بیانگر عدم بسته شدن کامل سان روف است (سوئیچ در موقعیت خاموش و درب سمت راننده باز است)</p>	  <p>(چشمک می‌زند) (در صورت مجهز بودن)</p>

	جزئیات / عملکردها	پیغام اخطار
<p>ترمز دستی را آزاد کنید.</p>	<p>بیانگر درگیر بودن ترمز دستی است اگر سرعت خودرو به 5km/h (3mph) برسد، چشمک زده و آژیر به صدا در می‌آید تا نشان دهد که ترمز دستی هنوز درگیر است.</p>	<p><b>RELEASE PARKING BRAKE</b></p> 
<p>برای ناپدید شدن پیغام هشدار، سرعت خودرو را کاهش داده یا خودرو را در مکان امنی متوقف نمایید. در این صورت موتور را خاموش نکنید.</p>	<p>بیانگر عملکرد نادرست سیستم 4WD است.</p>	<p><b>AWD DISABLED</b></p>  <p>(چشمک می‌زند) (فقط مدل‌های 4WD)</p>
<p>سطح روغن موتور را بررسی کرده و در صورت لزوم روغن اضافه نمایید.</p>	<p>بیانگر پایین بودن سطح روغن موتور است.</p>	<p><b>ENGINE OIL LOW</b></p>  <p>(فقط موتور دیزلی)</p>
<p>پس از مدتی رانندگی، سیستم LDA را مجدد تنظیم نمایید.</p>	<p>بیانگر تعویق در عملکرد LDA (رانندگی بین خطوط) است. دمای سنسور دوربین بیشتر از محدوده دمای عملکردی است.</p>	<p><b>LDA NOT AVAILABLE</b></p>  <p>(در صورت مجهز بودن)</p>

روش اصلاح	جزئیات / عملکردها	پیغام اخطار
<p>اطراف خودرو را کنترل و بررسی کرده و با استفاده از فرمان گیری ایمن، به بین خطوط لاین باز گردید.</p>	<p>به راننده هشدار می‌دهد که خودرو خارج از علائم لاین قرار دارد (در صورتی که LDA [رانندگی بین خطوط] فعال می‌باشد). صدای آژیر به طور مداوم شنیده می‌شود. در صورت منحرف شدن خودرو از روی خط لاین کناری، این نشانگر چشمک می‌زند.</p>	 <p>(در صورت مجهز بودن)</p>
<p>سنسورها و محدوده اطراف روی سپر را تمیز نمایید. در صورت خاموش نشدن پیغام هشدار و چراغ هشدار، با مراجعه به نمایندگی مجاز تویوتا خودرو را بررسی نمایید.</p>	<p>نشان می‌دهد که سنسورهای نشانگر نقطه کور یا محدوده اطراف سپرها کثیف یا پوشیده از یخ است یا ولتاژ سنسور و دمای محدوده اطراف سنسورها غیرعادی شده است.</p>	 <p>(در صورت مجهز بودن)</p>
<p>چراغ‌ها را خاموش نمایید.</p>	<p>خودروهای فاقد سیستم ورود و استارت هوشمند: نشانگر این است که حین قرار داشتن سوئیچ موتور در موقعیت "LOCK" یا ACC و باز بودن درب سمت راننده، چراغ‌ها روشن مانده است. خودروهای مجهز به سیستم ورود و استارت هوشمند: نشانگر این است که حین قرار داشتن سوئیچ موتور در موقعیت خاموش (off) یا تجهیزات جانبی ACCESSORY و باز بودن درب سمت راننده، چراغ‌ها روشن مانده است.</p>	 <p>(چشمک می‌زند)</p>

روش اصلاح	جزئیات / عملکردها	پیغام اخطار
<p>در مکان ایمنی خودرو را متوقف کنید، دسته دنده را در موقعیت P قرار داده تا چراغ خاموش شود. در صورت خاموش شدن چراغ، مجدد خودرو را استارت بزنید. در صورت خاموش نشدن چراغ، با نمایندگی مجاز تویوتا تماس بگیرید.</p>	<p>نشان دهنده دمای بسیار بالای روغن گیربکس اتوماتیک است.</p>	<div style="text-align: center;">                           (در صورت مجهز بودن)                 </div>
<p>آب را از فیلتر سوخت تخلیه نمایید. ( ← صفحه ۶۷۱)</p>	<p>نشان دهنده رسیدن مقدار آب جمع شده در فیلتر سوخت به سطح مشخصی رسیده است.</p>	<div style="text-align: center;">                           (فقط موتور دیزلی)                 </div>

■ سیستم LDA (رانندگی بین خطوط - در صورت مجهز بودن)

در موارد زیر، حتی با انحراف خودرو از خط لاین، پیغام هشدار نمایش داده نمی شود.

● در صورت انحراف از سرعت خودرو از محدوده عملکردی سیستم LDA

● در صورت شناسایی نشدن خطوط لاین

راهکارها را دنبال کنید.

پیغام هشدار روی صفحه نمایش چندمنظوره نشان داده می‌شود. پس از انجام راهکارها، خاموش شدن پیغام هشدار را کنترل و بررسی نمایید.

پیغام اخطار	جزئیات / عملکردها	روش اصلاح
 (فقط موتور دیزلی)	بیانگر فرا رسیدن زمان تعویض روغن موتور است.	روغن موتور را کنترل و بررسی کرده و در صورت لزوم تعویض نمایید.
	این هشدار پس از تعویض روغن موتور، حدود (25000km(15000miles) رانندگی نمایش داده می‌شود. (در صورت صفر کردن تاریخ تعمیر و نگهداری، این نشانگر به درستی کار می‌کند.)	پس از تعویض روغن موتور، سیستم تعویض روغن را مجدد تنظیم نمایید. (← صفحه ۵۳۵)
 (فقط موتور دیزلی)	بیانگر فرا رسیدن زمان تعویض روغن موتور و فیلتر روغن است.	روغن موتور و فیلتر روغن را کنترل و بررسی کرده و / یا توسط نمایندگی مجاز تویوتا تعویض نمایید.
	پس از تعویض روغن موتور، حدود (30000km(19000miles) رانندگی نمایش داده می‌شود. (تاریخ تعمیر و نگهداری روغن را صفر نمایید.)	روغن موتور، سیستم تعویض روغن را مجدد تنظیم نمایید. (← صفحه ۵۳۵)

نقص به وجود آمده را بلافاصله برطرف نمایید. (خودروهایی مجهز به سیستم ورود و استارت هوشمند)

پس از انجام دادن مراحل مشخص شده، برای برطرف نمودن مشکل احتمالی، خاموش شدن پیام اخطار و چراغها را کنترل نمایید.



اثر داخلی	اثر بیرونی	پیغام اخطار	جزئیات	روش اصلاح
یکبار	-	  (چشمک می‌زند)	حین اقدام به استارت زدن موتور، سوئیچ الکترونیکی شناسایی نشود.	حین وجود سوئیچ الکترونیکی موتور را استارت بزنید.
یکبار	۳ بار	  (چشمک می‌زند)	حین قرار نداشتن سوئیچ موتور در هر حالتی بجز خاموش، سوئیچ الکترونیکی از خودرو خارج شده و هر کدام از دربها بجز درب راننده باز و بسته شده است.	سوئیچ موتور را در موقعیت خاموش قرار داده با کلید الکترونیک را به درون خودرو بازگردانید.
			حین قرار نداشتن سوئیچ الکترونیکی درون خودرو، دسته دنده را در موقعیت P (گیربکس با ضریب دنده پیوسته یا گیربکس اتوماتیک) یا دنده خلاص N (گیربکس معمولی) قرار داده و خاموش نبودن سوئیچ موتور، درب سمت راننده باز و بسته شده است.	

روش اصلاح	جزئیات	پیغام اخطار	اثر بیرونی	اثر داخلی
سوئیچ را در حالت خاموش قرار دهید و درب‌ها را مجدداً قفل کنید.	حین همراه داشتن سوئیچ الکترونیکی و قفل کردن تمام درب‌ها، بدون چرخاندن سوئیچ موتور به وضعیت خاموش و قرار داشتن دنده در موقعیت پارک P، اقدام به خروج از خودرو شده است.	<p><b>KEY NOT DETECTED</b></p> <p><b>TURN POWER OFF</b></p> <p>(به نوبت نمایش داده می‌شوند) (چشمک می‌زند) </p>	مداوم (۵ ثانیه)	یکبار
مطمئن شوید که سوئیچ الکترونیکی درون خودرو است.	بدون قرار داشتن سوئیچ معمولی درون خودرو، اقدام به راندن خودرو شده است.	<p><b>KEY NOT DETECTED</b></p> <p>(چشمک می‌زند) </p>	-	۹ بار
دسته دنده را در موقعیت پارک P قرار دهید.	حین قرار داشتن دنده در هر حالتی بجز پارک P، بدون چرخاندن سوئیچ به حالت خاموش، درب سمت راننده باز شده است.	<p><b>SHIFT TO P POSITION</b></p> <p></p> <p>(چشمک می‌زند) (گیربکس با ضربه دنده پیوسته یا گیربکس اتوماتیک)</p>	-	مداوم



روش اصلاح	جزئیات	پیغام اخطار	اثر بیرونی	اثر داخلی
<p>دسته دنده را در موقعیت پارک P قرار دهید.</p> <p>حین ورود به خودرو، سوئیچ الکترونیکی را همراه داشته باشید.</p>	<p>حین وجود نداشتن سوئیچ الکترونیکی درون خودرو و قرار داشتن دنده در موقعیتی به جز پارک P و خاموش نبودن موتور، درب سمت راننده باز و بسته شده است.</p>	<p><b>KEY NOT DETECTED</b></p> <p><b>SHIFT TO P POSITION</b></p> <p>(به نوبت نمایش داده می‌شوند)</p>  <p>(چشمک می‌زند)</p> <p>(گیربکس با ضربه دنده پیوسته یا گیربکس اتوماتیک)</p>	<p>مداوم</p>	<p>مداوم</p>
<p>سوئیچ الکترونیکی را از خودرو برداشته و دربها را مجدد قفل نمایید.</p>	<p>حین قرار داشتن سوئیچ الکترونیکی درون خودرو، اقدام به قفل شدن دربها با استفاده از سیستم ورود و استارت هوشمند شده است.</p>	<p><b>KEY DETECTED IN VEHICLE</b></p>  <p>(چشمک می‌زند)</p>	<p>مداوم (۵ ثانیه)</p>	<p>یکبار</p>
<p>سوئیچ الکترونیکی را از خودرو برداشته و دربها را مجدد قفل نمایید.</p>	<p>حین قرار داشتن سوئیچ الکترونیکی درون خودرو، اقدام به قفل کردن یکی از دربهای جلو از طریق باز کردن درب و قرار دادن دکمه قفل داخلی در موقعیت قفل و سپس بستن درب شده است.</p>	<p><b>KEY DETECTED IN VEHICLE</b></p>  <p>(چشمک می‌زند)</p>	<p>مداوم (۵ ثانیه)</p>	<p>یکبار</p>

روش اصلاح	جزئیات	پیغام اخطار	آژیر بیرونی	آژیر داخلی
<p>حین فشار دادن پدال ترمز (گیربکس اتوماتیک یا گیربکس با ضریب دنده پیوسته (CVT))، با سوئیچ الکترونیکی، سوئیچ موتور را لمس کنید. یا حین فشار دادن پدال کلاچ (گیربکس معمولی) با سوئیچ الکترونیکی، سوئیچ موتور را لمس کنید.</p>	<ul style="list-style-type: none"> <li>• حین باز کردن قفل دربها با سوئیچ معمولی و سپس فشار دادن سوئیچ، سوئیچ الکترونیکی درون خودرو شناسایی نشود.</li> <li>• پس از دوبار فشار دادن پشت سر هم سوئیچ، سوئیچ الکترونیکی داخل خودرو شناسایی نشود.</li> </ul>	<p><b>DEPRESS BRAKE PEDAL, TOUCH ENGINE SWITCH WITH KEY</b></p> <p>(گیربکس با ضریب دنده پیوسته یا گیربکس اتوماتیک)</p> <p>یا</p> <p><b>DEPRESS CLUTCH PEDAL, TOUCH ENGINE SWITCH WITH KEY</b></p> <p>(گیربکس معمولی)</p> <p>(چشمک می زند) </p>	-	یکبار
<p>دسته دنده را در موقعیت پارک P قرار داده و سپس موتور را استارت بزنید.</p>	<p>حین قرار داشتن دنده در موقعیت نادرست، اقدام به استارت زدن موتور شده است.</p>	<p><b>SHIFT TO P POSITION TO START</b></p> <p>(چشمک می زند) </p> <p>(گیربکس با ضریب دنده پیوسته یا اتوماتیک)</p>	-	یکبار

روش اصلاح	جزئیات / عملکردها	پیغام اخطار	آژیر بیرونی	آژیر داخلی
دفعه بعد حین استارت زدن موتور، به مدت تقریبی ۵ دقیقه، اندکی دور موتور را افزایش دهید تا باتری را شارژ نمایید.	به دلیل قطع اتوماتیک، انرژی قطع شده است.	 <p>(گیربکس با ضریب دنده پیوسته یا گیربکس اتوماتیک)</p>	-	-
باتری سوئیچ الکترونیکی را تعویض نمایید. (← صفحه ۵۶۸)	ولتاژ باتری سوئیچ الکترونیکی در حال تمام شدن است.	 	-	یکبار

روش اصلاح	جزئیات	پیغام اخطار	اثر بیرونی	اثر داخلی
<p>حین فشار دادن پدال ترمز، سوئیچ موتور را فشار دهید.</p>	<p>درب سمت راننده باز و بسته شده است و سوئیچ در وضعیت خاموش قرار گرفته و پس از آن دوبار سوئیچ در موقعیت تجهیزات جانبی ACCESSORY قرار گرفته، بدون اینکه موتور استارت بخورد.</p>	<p><b>DEPRESS BRAKE PEDAL AND PUSH ENGINE SWITCH TO START</b></p> <p>(گیربکس با ضریب دنده پیوسته یا گیربکس اتوماتیک)</p> <p>یا</p>	-	یکبار
<p>ظرف ۱۰ ثانیه پس از به صدا درآمدن اثر سوئیچ موتور را فشار دهید.</p>	<p>حین استارت زدن موتور به دلیل عملکرد نادرست سوئیچ الکترونیکی (← صفحه ۶۶۱)، سوئیچ الکترونیکی، سوئیچ موتور را لمس کرده است.</p>	<p><b>DEPRESS CLUTCH PEDAL AND PUSH ENGINE SWITCH TO START</b></p> <p>(گیربکس معمولی)</p> <p>(چشمک می‌زند) </p>	-	یکبار
<p>حین فشار دادن پدال ترمز و حرکت فرمان به چپ و راست، سوئیچ موتور را فشار دهید.</p>	<p>ظرف ۳ ثانیه پس از فشار دادن سوئیچ موتور، قفل فرمان آزاد نشود.</p>	<p><b>STEERING LOCK ACTIVE</b></p> <p></p> <p>(چشمک می‌زند)</p>	-	یکبار

روش اصلاح	جزئیات	پیغام اخطار	اثر بیرونی	اثر داخلی
دنده را در پارک P قرار دهید.	حین قرار داشتن دنده در حالتی بجز پارک P یا خلاص N، سوئیچ موتور در وضعیت خاموش قرار داده شده است.	  (چشمک می زند) (گیربکس با ضریب دنده پیوسته یا گیربکس اتوماتیک)	-	یکبار
موتور را خاموش نمایید.	پس از قرار دادن سوئیچ در وضعیت خاموش و دنده در هر موقعیتی بجز پارک P، دنده به موقعیت پارک P جابه جا شده است.	  (چشمک می زند) (گیربکس با ضریب دنده پیوسته یا گیربکس اتوماتیک)	-	یکبار

### ■ آذیر اخطار

در برخی موارد، به دلیل صدای اطراف یا صدای سیستم صوتی، ممکن است صدای آذیر به گوش نرسد.

■ پس از تعویض روغن موتور (فقط موتور دیزلی)

از صفر کردن تاریخ تعمیر و نگهداری مطمئن شوید. (← صفحه ۵۳۵)

توجه 

■ در صورت نمایش پیغام هشدار پایین بودن سطح روغن موتور (فقط موتور دیزلی)

ادامه کار موتور با پایین بودن سطح روغن منجر به صدمه دیدن موتور می‌شود.

■ پیغام زمان تعمیر و نگهداری روغن موتور (فقط موتور دیزلی)

پس از صفر کردن زمان تعمیر و نگهداری روغن موتور، پیغام هشدار بر اساس محدوده رانندگی نمایش داده می‌شود.

سیستم، تمیز بودن روغن موتور را نشان نمی‌دهد.

■ در صورت نمایش پیغام "DRAIN WATER FROM FUEL FILTER" (فقط موتور دیزلی)

در صورت نمایش این پیغام هرگز با خودرو رانندگی نکنید. ادامه رانندگی با آب جمع شده در فیلتر سوخت منجر به صدمه دیدن پمپ انژکتور سوخت می‌گردد.

## در صورت پنچر کردن

در صورت مجهز بودن به لاستیک زاپاس لاستیک پنچر را باز کرده و با لاستیک زاپاس موجود تعویض نمایید. جزئیات بیشتر در مورد لاستیک ها: ← صفحه ۵۵۲

 هشدار

■ در صورت پنچر کردن

به رانندگی با لاستیک پنچر ادامه ندهید.  
رانندگی حتی برای مسافتی کوتاه با لاستیک پنچر، می تواند به لاستیک و چرخ، صدمات غیرقابل جبرانی وارد کند که ممکن است منجر به تصادف گردد.

## پیش از جک زدن زیر خودرو

- خودرو را روی سطحی صاف و سفت متوقف نمایید.
- ترمز دستی را درگیر نمایید.
- دنده را در پارک P (خودروهای مجهز به گیربکس با ضریب دنده پیوسته یا گیربکس اتوماتیک) یا عقب R (خودروهای مجهز به گیربکس معمولی) قرار دهید.
- موتور را متوقف نمایید.
- چراغ های خطر/ فلاشرها را روشن نمایید (← صفحه ۶۰۴)

محل قرارگیری لاستیک زاپاس ، جک و ابزارها

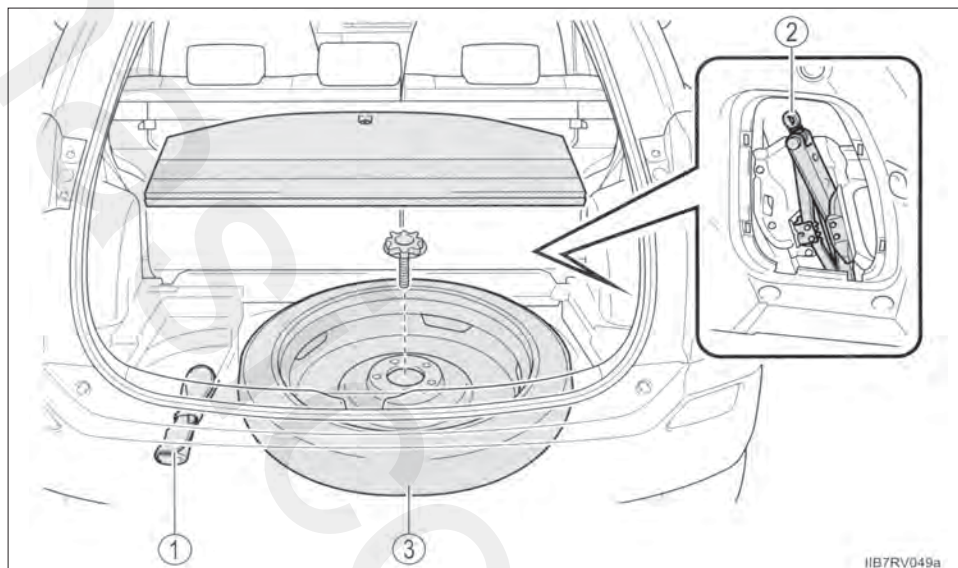

③ چرخ زاپاس

① کیسه ابزار (در صورت مجهز بودن)

② جک (در صورت مجهز بودن)





### ■ استفاده از جک (در صورت مجهز بودن)

- پیشگیری‌های زیر را در نظر بگیرید.
- استفاده نادرست از جک می‌تواند منجر به افتادن ناگهانی خودرو از روی جک، در نتیجه صدمات جسمی جدی یا حتی مرگ گردد.
- از جک به منظور دیگری بجز تعویض لاستیک یا پیاده و سوار کردن زنجیر چرخ استفاده نکنید.
- برای تعویض چرخ زاپاس فقط از جک همراه خودرو استفاده نمایید. از جک خودروهای دیگر استفاده نکرده و از جک برای تعویض لاستیک دیگر خودروها استفاده نکنید.
- جک را به طور صحیح در محل خود قرار دهید.
- از قرار دادن اعضای بدن زیر خودروی روی جک، خودداری نمایید.
- حین قراردادن خودرو روی جک، موتور را استارت زده یا رانندگی نکنید.
- حین قراردادن افراد درون خودرو، خودرو را جک نزنید.
- حین بالا بردن خودرو، از قراردادن اجسام رو یا زیر جک خودداری نمایید.
- از بالا بردن خودرو بیش از ارتفاع لازم برای تعویض لاستیک خودداری نمایید.
- اگر باید به زیر خودرو بروید از جک کارگاهی (پایه) استفاده نمایید.
- خودرو را روی زمین و سطح محکم متوقف نمایید، ترمز دستی را به درستی درگیر کرده و دسته دنده را در موقعیت پارک P (گیربکس اتوماتیک یا CVT) یا دنده عقب R (گیربکس معمولی) قرار دهید. در صورت لزوم از بلوک مانع در طرف مخالف به صورت ضربدری در مقابل لاستیکی که باید تعویض شود استفاده نمایید.
- حین پایین آوردن خودرو از عدم وجود افراد در اطراف خودرو اطمینان حاصل نمایید. اگر کسی نزدیک خودرو است، پیش از پایین آوردن خودرو به آنها هشدار دهید.

## بیرون آوردن جک (در صورت مجهز بودن)

1 پوشش را بردارید.

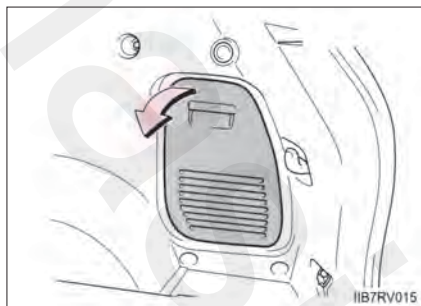

2 جک را خارج نمایید.

1 شل کردن

2 سفت کردن



لاستیک زاپاس را خارج نمایید.

1] طاقچه عقب را خارج نمایید.

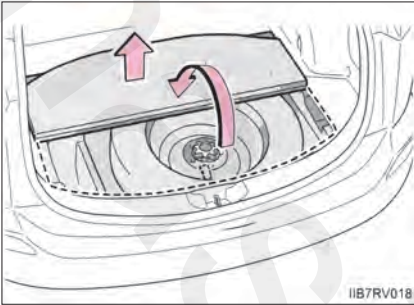

IIB7RV018

2] نگهدارنده مرکزی چرخ لاستیک زاپاس را شل کنید.

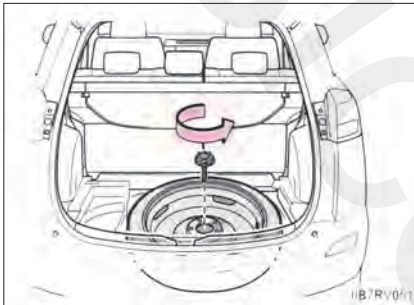

IIB7RV041

هشدار

■ حین قراردادن چرخ زاپاس

مراقب باشید انگشتان و دیگر اعضای بدنتان بین لاستیک زاپاس و بدنه خودرو گیر نکند.

### تعویض لاستیک پنجر

1 برای لاستیک‌ها از بلوک مانع استفاده نمایید.

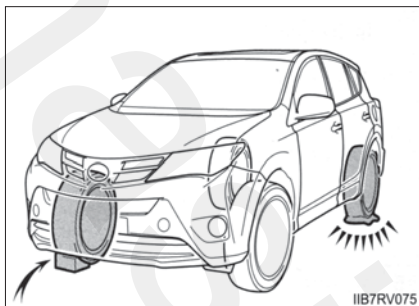

محل قراردادن بلوک مانع	لاستیک پنجر	
پشت لاستیک عقب سمت راست	سمت چپ	جلو
پشت لاستیک عقب سمت چپ	سمت راست	
جلوی لاستیک جلو سمت راست	سمت چپ	عقب
جلوی لاستیک جلو سمت چپ	سمت راست	

2 ابتدا با استفاده از آچار قالبیاق را در بیاورید.

برای جلوگیری از صدمه دیدن قالبیاق، همانند تصویر پارچه ای را بین آچار و قالبیاق قرار دهید.

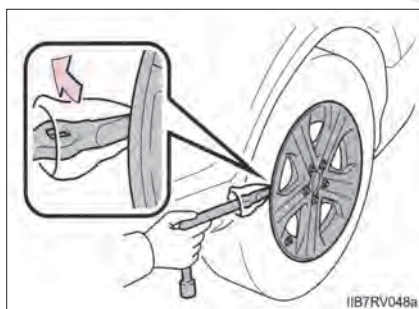

3 مهره‌های چرخ را اندکی شل کنید (یک دور).

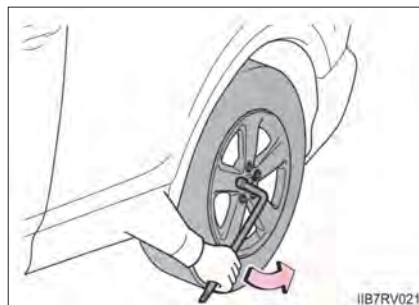

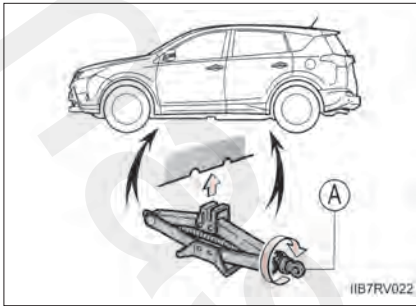

4 بخش "A" جک را با دست بچرخانید تا تورفتگی جک، محل جک گذاری را لمس کند.  
نقاط راهنمای جک زنی زیر بدنه خودرو قرار گرفته است؛ آن‌ها محل جک گذاشتن را نشان می‌دهند.

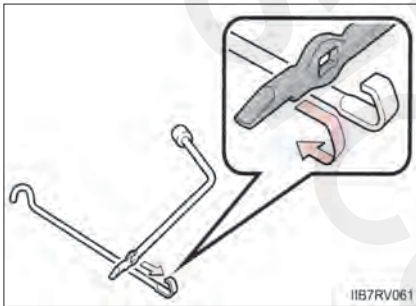

5 دسته جک باز شده را سوار کنید.

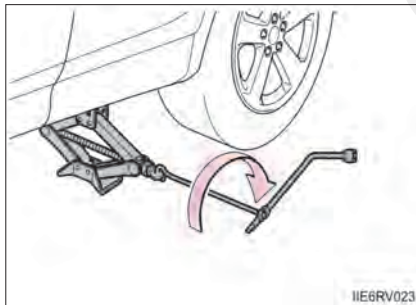

6 خودرو را بالا آورید تا لاستیک‌ها کمی از روی زمین بلند شوند.

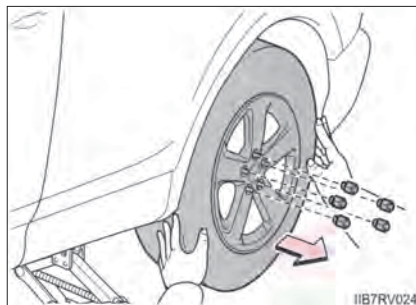

7 تمام مهره‌های چرخ را باز کنید.  
زمانی که چرخ را روی زمین قرار می‌دهید، سمت مهره‌های چرخ را رو به بالا قرار دهید تا سطح چرخ صدمه نبیند.



هشدار

### ■ تعویض لاستیک پنچر

- بلافاصله پس از توقف خودرو، از دست زدن به دیسک چرخ‌ها یا محدوده اطراف ترمزها خودداری نمایید.
  - پس از راندگی دیسک چرخ‌ها و محدوده اطراف ترمزها به شدت داغ می‌شود. حین تعویض لاستیک، لمس این نواحی با دست، پا یا دیگر اعضای بدن و غیره ممکن است منجر به سوختگی گردد.
  - عدم انجام این پیشگیری‌ها می‌تواند منجر به شل شدن مهره‌های چرخ و بیرون افتادن چرخ شود که ممکن است منجر به صدمات جسمی جدی یا حتی مرگ گردد.
  - پس از تعویض چرخ در اولین فرصت ممکن مهره‌های چرخ را با استفاده از آچار تورک یا گشتاورسنج 103 N.m (10.5 Kg f<sub>m</sub>, 76 ft • lbf) سفت کنید.
  - حین سوار کردن لاستیک، فقط از مهره‌های چرخ مخصوص همان چرخ استفاده نمایید.
  - اگر روی پیچ‌ها، مهره‌ها یا سوراخ‌های چرخ هرگونه ترک یا تغییر شکل دیده می‌شود، برای بازرسی خودرو به نمایندگی مجاز تویوتا مراجعه نمایید.
  - حین سوار کردن مهره‌های چرخ، مطمئن شوید که آنها را از سمت باریک رو به داخل، سوار کنید.
- (← صفحه ۵۶۴)

### ■ تعویض لاستیک پنچر در خودروهای مجهز به درب پشتی برقی (در صورت مجهز بودن)

هنگام تعویض لاستیک‌ها، از خاموش بودن کلید اصلی درب پشتی برقی مطمئن شوید. (← صفحه ۱۶۱) زیرا در صورت تماس ناگهانی با کلید درب پشتی برقی، درب پشتی به طور ناگهانی فعال شده و در نتیجه منجر به گیر افتادن دست‌ها و انگشتان و آسیب‌دیدگی آن‌ها می‌شود.

## سوار کردن چرخ زاپاس

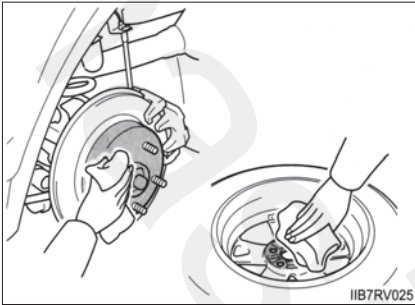

1 هرگونه آشغال یا مواد خارجی را از روی سطح تماس چرخ تمیز کنید.

اگر مواد خارجی روی سطح تماس چرخ باشد، ممکن است حین رانندگی مهره‌های چرخ شل شده، منجر به بیرون آمدن لاستیک گردند.

2 لاستیک زاپاس را سوار کرده و تمام مهره‌های چرخ را با دست تقریباً به میزان یکسان سفت کنید.

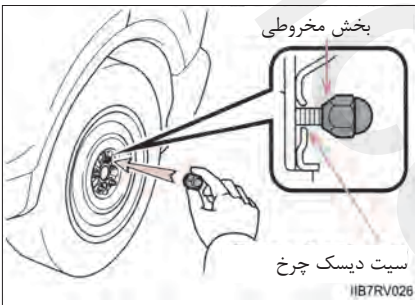

حین تعویض رینگ آهنی با رینگ آهنی چرخ دیگر مهره‌های چرخ را به قدری سفت کنید که محل مخروطی مهره اندکی تماس با سیت دیسک چرخ داشته باشد.

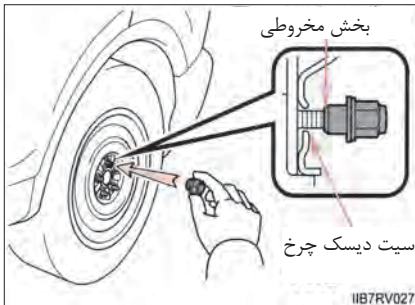

حین تعویض چرخ با رینگ آلومینیومی با چرخ با رینگ آهنی مهره‌های چرخ را به قدری سفت کنید که بخش مخروطی مهره اندکی تماس با سیت دیسک چرخ داشته باشد.

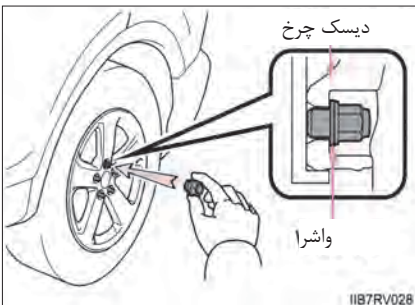

حین تعویض رینگ آلومینیومی چرخ با رینگ آلومینیومی چرخ دیگر، مهره‌های چرخ را به قدری سفت کنید که واشرها در تماس با دیسک چرخ قرار گیرد.

3 خودرو را پایین بیاورید.

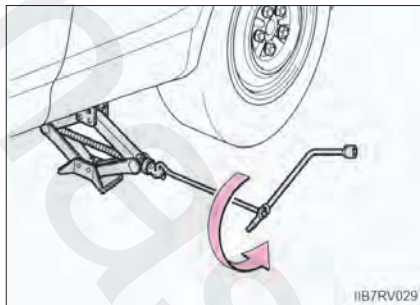

IIB7RV029

4 هر مهره چرخ را دو یا سه بار به ترتیب نمایشی در تصویر سفت کنید.

گشتاور سفت کردن :

103 N.m (10.5kg f•m, 76 ft•lbf)

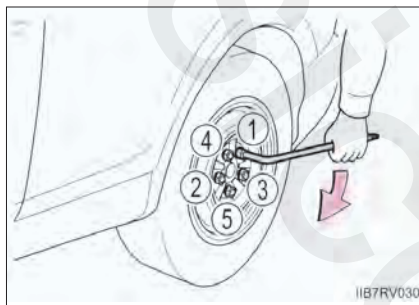

IIB7RV030

5 قالباق لاستیک را سوار کنید.\*

مشابه تصویر بخش بریدگی قالباق را با بدنه والو همراستا نمایید.

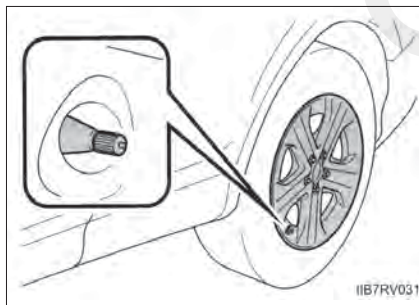

IIB7RV031

\*: قالباق را نمی توان روی چرخ زاپاس سایز کوچک نصب نمود.

6 چرخ زاپاس، جک و تمام ابزارها را درون خودرو قرار دهید.



### ■ چرخ زاپاس سایز کوچک (در صورت مجهز بودن)

● لاستیک زاپاس سایز کوچک دارای برچسب "TEMPORARY USE ONLY" (فقط برای استفاده موقت) روی دیواره‌ها است.

از چرخ زاپاس سایز کوچک فقط به صورت موقت و در شرایط اضطراری استفاده نمایید.

● مطمئن شوید که باد چرخ زاپاس سایز کوچک را کنترل نموده‌اید (→ صفحه ۶۹۶)

### ■ استفاده از چرخ زاپاس سایز کوچک (در صورت مجهز بودن)

از آنجائیکه چرخ زاپاس سایز کوچک مجهز به سوپاپ هشدار فشار باد لاستیک و فرستنده نمی‌باشد، در نتیجه فشار کم باد چرخ زاپاس به وسیله سیستم هشدار فشار باد لاستیک شناسایی نمی‌گردد. همچنین اگر پس از روشن شدن چراغ هشدار فشار باد لاستیک، چرخ زاپاس سایز کوچک را تعویض نمایید، این چراغ روشن باقی می‌ماند.

### ■ حین مجهز بودن به چرخ زاپاس سایز کوچک (در صورت مجهز بودن)

حین رانندگی با زاپاس سایز کوچک در مقایسه با لاستیک استاندارد خودرو پایین‌تر می‌آید.

### ■ اگر حین رانندگی در جاده پوشیده از برف یا یخ پنچر کردید. (خودروهای مجهز به چرخ زاپاس سایز کوچک)

چرخ زاپاس سایز کوچک را روی یکی از چرخ‌های عقب خودرو سوار کنید. مراحل زیر را دنبال کرده و زنجیر چرخ را بر روی چرخ‌های جلو سوار کنید:

1 یکی از لاستیک‌های عقب را با چرخ زاپاس سایز کوچک تعویض نمایید.

2 لاستیک پنچر جلو را با لاستیک پیاده شده از عقب تعویض نمایید.

3 زنجیر چرخ را بر روی چرخ‌های جلو سوار کنید.



هشدار

■ **حین استفاده از چرخ زاپاس سایز کوچک (در صورت مجهز بودن)**

- به یاد داشته باشید که چرخ زاپاس سایز کوچک برای خودروی شما طراحی شده است. آن را به روی خودروی دیگر استفاده نکنید.
- همزمان بیش از یک چرخ زاپاس سایز کوچک را استفاده نکنید.
- در اولین فرصت ممکن چرخ زاپاس سایز کوچک را با لاستیک معمولی تعویض نمایید.
- گاز دادن، فرمان دادن، ترمز کردن و دنده عوض کردن ناگهانی منجر به ترمز موتوری می‌گردد، از این اعمال خودداری نمایید.

■ **حین سوار کردن چرخ زاپاس سایز کوچک (در صورت مجهز بودن)**

- ممکن است سرعت خودرو به درستی شناسایی نشود ممکن است سیستم‌های زیر به درستی عمل نکنند.
- سیستم ABS و ترمز کمکی
  - سیستم نشانگر دید عقب (در صورت مجهز بودن)
  - VSC (در صورت مجهز بودن)
  - نشانگر کمکی پارک تویوتا (در صورت مجهز بودن)
  - TRC (در صورت مجهز بودن)
  - سنسور کمکی پارک تویوتا (در صورت مجهز بودن)
  - کروز کنترل (در صورت مجهز بودن)
  - سیستم مسیریاب (در صورت مجهز بودن)
  - EPS
  - LDA (هشدار رانندگی بین خطوط) (در صورت مجهز بودن)
  - سیستم کنترل کمکی حرکت در سرازیری (در صورت مجهز بودن)
- همچنین نه تنها نمی‌توان از ظرفیت کامل سیستم زیر استفاده نمود، بلکه ممکن است تاثیر منفی روی تجهیزات بخش انتقال نیرو نیز داشته باشد.
- سیستم کنترل گشتاور دینامیک 4WD (مدل‌های 4WD)

**هشدار** **■ محدودیت سرعت حین استفاده از چرخ زاپاس سایز کوچک (در صورت مجهز بودن)**

حین استفاده از چرخ زاپاس سایز کوچک، با سرعت بیش از 80km/h (50mph) رانندگی نکنید. زاپاس سایز کوچک برای رانندگی با سرعت بالا طراحی نشده است. عدم توجه به این پیشگیری می‌تواند منجر به تصادف و در نتیجه صدمات جسمی جدی یا حتی مرگ گردد.

**■ پس از استفاده از ابزارها و جک**

پیش از رانندگی، تمام ابزارها و جک را به طور ایمن در محل قرارگیری خود قرار دهید تا احتمال صدمات جسمی حین تصادف یا ترمز ناگهانی کاهش یابد.

**توجه** **■ حین رانندگی روی دست اندازها در حال استفاده از چرخ زاپاس سایز کوچک، مراقب باشید. (در صورت مجهز بودن)**

حین رانندگی با چرخ زاپاس سایز کوچک، خودرو پایین تر از رانندگی با لاستیک‌های معمولی است. حین رانندگی بر روی جاده ناهموار مراقب باشید.

**■ رانندگی با زنجیر چرخ و چرخ زاپاس سایز کوچک (در صورت مجهز بودن)**

از قراردادن زنجیر چرخ بر روی چرخ زاپاس سایز کوچک خودداری نمایید.

ممکن است زنجیر چرخ به بدنه خودرو صدمه زده و به صورت منفی بر رانندگی اثر بگذارد.

**■ حین تعویض لاستیک‌ها (خودروهای مجهز به سیستم هشدار فشار باد لاستیک)**

هنگام پیاده کردن یا نصب چرخ‌ها، لاستیک‌ها یا سوپاپ هشدار فشار باد لاستیک و فرستنده، ممکن است در صورت دستکاری نادرست، سوپاپ هشدار فشار باد لاستیک و فرستنده صدمه ببینند، بنابراین با نمایندگی مجاز تویوتا تماس بگیرید.

## در صورت روشن نشدن موتور

اگر حتی پس از استارت زدن صحیح (← صفحه ۲۲۴، ۲۲۸) خودرو استارت نمی خورد، موارد زیر را کنترل نمایید:

حتی با عملکرد عادی موتور استارتر، خودرو استارت نمی خورد.

- ممکن است یکی از موارد زیر علت احتمالی باشد:
- ممکن است سوخت کافی در باک خودرو نباشد.
- موتور بنزینی: سوختگیری نمایید.
- موتور دیزلی: ← صفحه ۶۷۴
- ممکن است موتور آب گرفته باشد. (موتور بنزینی)
- به روش استارت صحیح مجدداً موتور را استارت بنزید (← صفحه ۲۲۴، ۲۲۸)
- ممکن است نقص فنی در سیستم ایموبلایزر وجود داشته باشد. (← صفحه ۸۹)

موتور استارتر آهسته می چرخد، چراغ های داخلی و چراغ های جلو کم نور هستند، یا بوق به صدا در نیامده یا صدای بسیار کمی دارد.

ممکن است یکی از موارد زیر علت احتمالی باشد:

- ممکن است باتری خالی شده باشد. (← صفحه ۶۶۴)
- ممکن است اتصالات باتری شل شده یا زنگ زده باشد.

موتور استارتر نمی چرخد (خودروهای مجهز به سیستم ورود و استارت هوشمند)

سیستم استارت موتور ممکن است به دلیل مشکل الکتریکی همانند قطعی در مدار یا سوختن فیوز نقص فنی داشته باشد. با این وجود، با اقدامات موقتی دیگر می توان موتور را استارت زد. (← صفحه ۶۵۸)

موتور استارت نمی چرخد ، چراغ های داخلی و چراغ های جلو روشن نشده یا بوق به صدا در نمی آید.

ممکن است یکی از موارد زیر علت احتمالی باشد:

- ممکن است یک یا دو اتصال باتری جدا شده باشند.
  - ممکن است باتری خالی شده باشد. ( ← صفحه ۶۶۴)
  - ممکن است نقص فنی در سیستم قفل فرمان وجود داشته باشد. (خودروهای مجهز به سیستم ورود و استارت هوشمند)
- اگر مشکل قابل تعمیر نیست یا نمی دانید چگونه می توانید تعمیر کنید، با نمایندگی مجاز تویوتا تماس حاصل نمایید.

### عملکرد استارت اضطراری (خودروهای مجهز به سیستم ورود و استارت هوشمند) (به جز گیربکس معمولی)

وقتی موتور استارت نمی خورد، اگر سوئیچ موتور عادی عمل می کند، با اقدامات موقتی زیر موتور را استارت بزنید :

1 [ ] ترمز دستی را درگیر نمایید.

2 [ ] دنده را در پارک P قرار دهید.

3 [ ] سوئیچ را در موقعیت تجهیزات جانبی ACCESSORY قرار دهید.

4 [ ] سوئیچ را به مدت ۱۵ ثانیه فشار داده و همزمان پدال ترمز را فشار دهید.

حتی اگر موتور با دنبال نمودن مراحل بالا روشن شد، سیستم هنوز هم دچار نقص فنی است. در نمایندگی مجاز تویوتا خودرو را بازرسی نمایید.

## در صورت خارج نشدن دنده از پارک P (به جز گیربکس معمولی)

اگر حین قرارداشتن پا روی پدال ترمز نمی‌توانید دنده را جابه‌جا کنید، ممکن است مشکلی در سیستم قفل دنده وجود داشته باشد (سیستمی برای جلوگیری از عملکرد تصادفی دنده). بلافاصله برای کنترل خودرو به نمایندگی مجاز تویوتا مراجعه نمایید.  
مراحل زیر به عنوان اقدامی اضطراری برای جابه‌جا کردن دنده قابل استفاده هستند:

1 ترمز دستی را درگیر نمایید.

2 خودروهای فاقد سیستم ورود و استارت هوشمند: سوئیچ را در موقعیت تجهیزات جانبی "ACC" قرار دهید.  
خودروهای مجهز به سیستم ورود و استارت هوشمند: سوئیچ را در موقعیت تجهیزات جانبی "ACCESSORY" قرار دهید.

3 پدال ترمز را فشار دهید.

4 درپوش را با استفاده از پیچ گوشتی دوسو یا ابزاری مشابه بردارید.  
برای جلوگیری از صدمه دیدن درپوش، سرپیچ گوشتی را با پارچه بپوشانید.

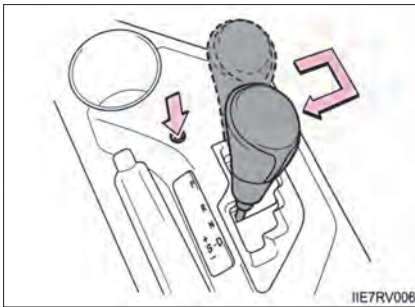
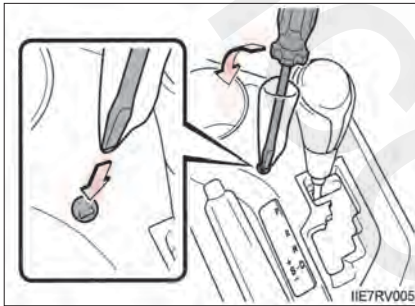

5 دکمه لغو عملکرد قفل دنده را فشار دهید.  
حین فشار دکمه، دنده را می‌توان جابجا نمود.

## در صورت کار نکردن صحیح سوئیچ الکترونیکی (خودروهای مجهز به سیستم ورود و استارت هوشمند)

اگر ارتباط بین سوئیچ الکترونیکی و خودرو مختل شود (← صفحه ۱۳۹) یا بدلیل خالی شدن باتری سوئیچ الکترونیکی قابل استفاده نباشد، سیستم ورود و استارت هوشمند و سیستم کنترل از راه دور بی سیم (ریموت) کار نمی کنند. در این حالت، به روش زیر می توان درب ها را باز کرده و موتور را استارت زد.

### قفل کردن و باز کردن درب ها

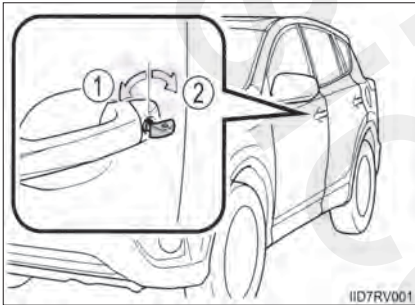

از سوئیچ معمولی (← صفحه ۱۲۹) برای عملکردهای زیر استفاده نمایید:

- ① تمام درب ها را قفل کنید.
- ② قفل تمام درب ها را باز کنید.

## استارت زدن موتور

خودروهای مجهز به گیربکس اتوماتیک یا گیربکس با ضریب دنده پیوسته (CVT) از قرار داشتن دنده در پارک P اطمینان حاصل نموده و پدال ترمز را فشار دهید. 1

با علامت تویوتای سوئیچ الکترونیکی، دکمه استارت موتور را لمس کنید. حین شناسایی سوئیچ الکترونیکی، آژیر به صدا در آمده و سوئیچ موتور در حالت "IGNITION ON" قرار می‌گیرد. 2

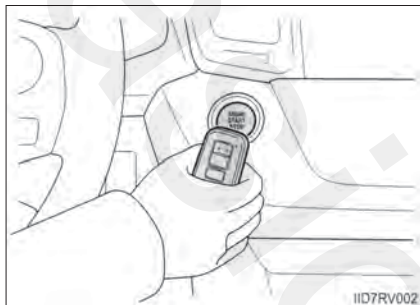

زمانی که سیستم ورود و استارت هوشمند در سفرارشی‌سازی تنظیمات غیرفعال شده باشد، سوئیچ موتور در وضعیت تجهیزات جانبی ACCESSORY قرار می‌گیرد.

خودروهای مجهز به صفحه نمایش چندمنظوره (تیپ A): محکم پدال ترمز را فشار داده و روشن شدن چراغ نشانگر سیستم ورود و استارت هوشمند (سبز رنگ) را کنترل نمایید. 3

خودروهای مجهز به صفحه نمایش چند منظوره (تیپ B): محکم پدال ترمز را فشار داده و نمایش پیغام روی صفحه نمایش چند منظوره را کنترل نمایید. 4



سوئیچ موتور را فشار دهید.

اگر باز هم موتور روشن نمی‌شود، با نمایندگی مجاز تویوتا تماس حاصل نمایید.



◀ خودروهای مجهز به گیربکس معمولی

1 از قرار داشتن دسته دنده در موقعیت دنده خلاص N اطمینان حاصل نموده و پدال کلاچ را فشار دهید. خودروهای مجهز به گیربکس معمولی: دنده را در خلاص N قرارداده و پدال کلاچ را فشار دهید.

2 با علامت تویوتای سوئیچ الکترونیکی، دکمه استارت موتور را لمس کنید. حین شناسایی سوئیچ الکترونیکی، آژیر به صدا درآمده و سوئیچ موتور در حالت "IGNITION ON" قرار می‌گیرد.

زمانی که سیستم ورود و استارت هوشمند در سفرشی‌سازی تنظیمات غیرفعال شده باشد، سوئیچ موتور در وضعیت تجهیزات جانبی ACCESSORY قرار می‌گیرد.

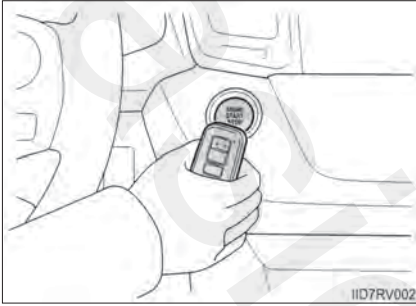

3 خودروهای مجهز به صفحه نمایش چندمنظوره (تیپ A): محکم پدال کلاچ را فشار داده و روشن شدن چراغ نشانگر سیستم ورود و استارت هوشمند (سبز رنگ) را کنترل نمایید.



خودروهای مجهز به صفحه نمایش چند منظوره (تیپ B): محکم پدال کلاچ را فشار داده و نمایش پیغام روی صفحه نمایش چند منظوره را کنترل نمایید.

4 سوئیچ موتور را فشار دهید.

اگر باز هم موتور روشن نمی‌شود، با نمایندگی مجاز تویوتا تماس حاصل نمایید.

### ■ متوقف کردن موتور

- ◀ خودروهای مجهز به گیربکس اتوماتیک یا گیربکس با ضریب دنده پیوسته (CVT) دنده را در پارک P قرار داده و سوئیچ موتور را به صورت عادی فشار دهید تا بتوانید موتور را متوقف نمایید.
- ◀ خودروهای مجهز به گیربکس معمولی دسته دنده را در موقعیت دنده خلاص N قرار داده و سوئیچ موتور را به صورت عادی فشار دهید تا بتوانید موتور را متوقف نمایید.

### ■ تعویض باتری سوئیچ

از آنجا که اقدامات فوق موقت است، توصیه می شود باتری سوئیچ را بلافاصله پس از خالی شدن تعویض نمایید (← صفحه ۵۶۸)

### ■ آژیر (در صورت مجهز بودن)

مخصوص کشور آفریقای جنوبی، اگر با استفاده از سوئیچ معمولی دربها را قفل نمایید، آژیر فعال نمی گردد. در صورت فعال بودن آژیر، اگر با استفاده از سوئیچ معمولی قفل درب باز شود، آژیر ممکن است فعال گردد.

### ■ تغییر حالت‌های سوئیچ موتور

- ◀ خودروهای مجهز به گیربکس اتوماتیک یا گیربکس با ضریب دنده پیوسته (CVT) پدال ترمز را رها کرده و مانند مرحله [3] بالا سوئیچ موتور را فشار دهید.
- موتور روشن نمی شود و حالت‌های سوئیچ موتور هر بار با فشار دادن سوئیچ تغییر می کند. (← صفحه ۲۳۲)
- ◀ خودروهای مجهز به گیربکس معمولی پدال کلاچ را رها کرده و مانند مرحله [3] بالا سوئیچ موتور را فشار دهید.
- موتور روشن نمی شود و حالت‌های سوئیچ موتور هر بار با فشار دادن سوئیچ تغییر می کند. (← صفحه ۲۳۲)

### ■ در صورت کار نکردن درست سوئیچ الکترونیکی

- از غیر فعال نشدن سیستم ورود و استارت هوشمند در سفارشی سازی تنظیمات اطمینان حاصل نمایید. اگر خاموش است، عملکرد را روشن کنید. (مشخصه‌های قابل سفارشی سازی ← صفحه ۷۰۰)
- قرار داشتن سوئیچ الکترونیکی در حالت حفظ باتری را کنترل نمایید. در این صورت، عملکرد را غیر فعال نمایید. (← صفحه ۱۳۸)

## در صورت خالی شدن باتری خودرو

در صورت خالی شدن باتری خودرو ، برای استارت زدن موتور ، مراحل زیر را دنبال نمایید.  
همچنین می توانید با نمایندگی مجاز تویوتا تماس حاصل نمایید. یا به تعمیرگاه‌های مجاز مراجعه کنید.

اگر کابل کمکی (یا بوستر) و همچنین خودرویی دیگر با باتری 12V دارید، می توانید باتری خودرو را به روش زیر شارژ کنید.

1] درب موتور را باز کنید (← صفحه ۵۲۵)

2] کابل‌های کمکی را به ترتیب زیر متصل نمایید.

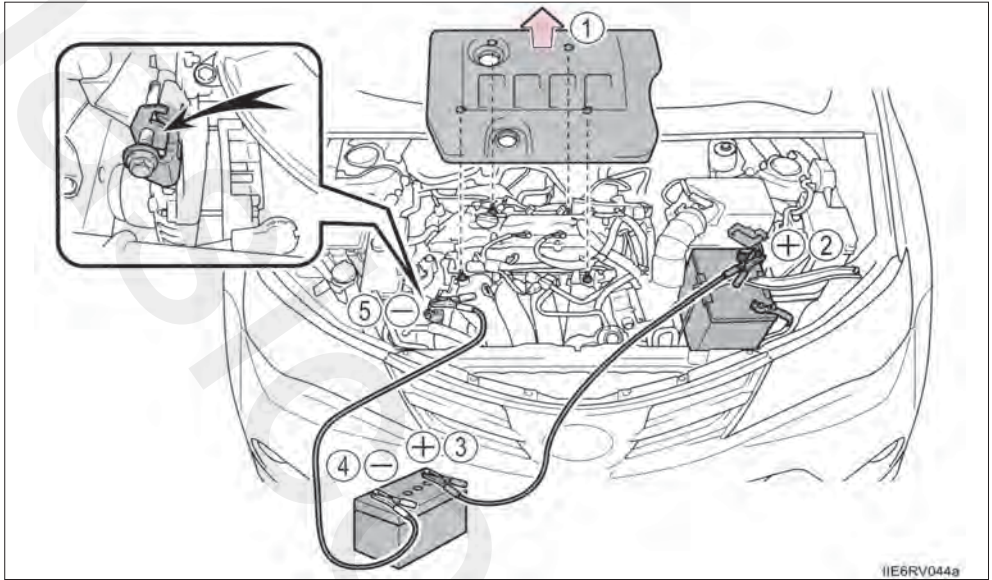

- ① پوشش روی موتور را باز کنید.
- ② سر کابل مثبت را به ترمینال مثبت (+) باتری خودروی خود متصل نمایید.
- ③ سر انتهای دیگر کابل مثبت را به ترمینال مثبت (+) باتری خودروی دوم متصل نمایید.
- ④ سر کابل منفی (-) را به ترمینال منفی (-) خودروی دوم متصل نمایید.
- ⑤ سر انتهای دیگر کابل منفی را مطابق تصویر به نقطه‌ای بدون رنگ، ثابت و فلزی به دور از باتری و بخش‌های متحرک، متصل نمایید.

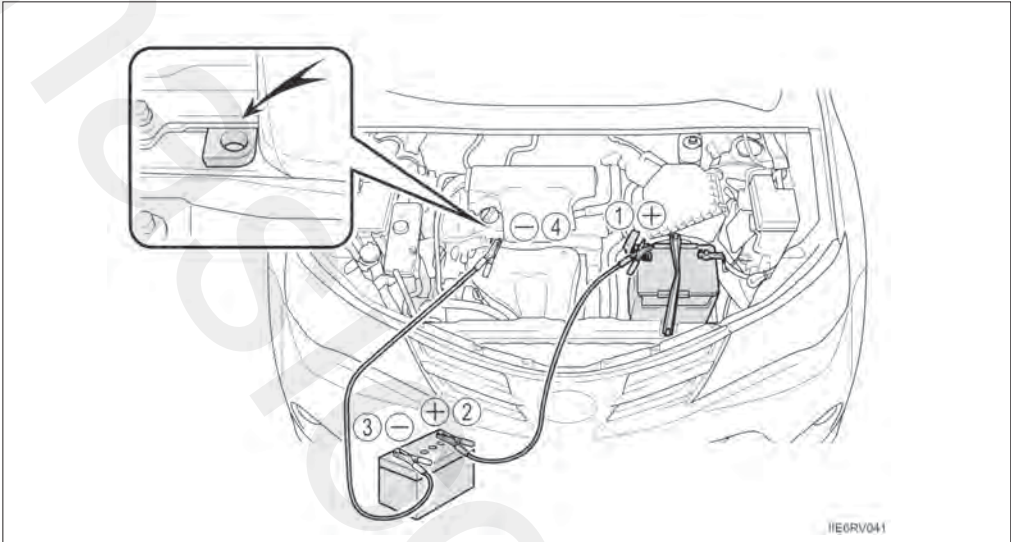

- ① سر کابل مثبت (+) را به ترمینال مثبت باتری خودروی خود متصل نمایید.
- ② سر انتهای دیگر کابل مثبت را به ترمینال مثبت (+) باتری خودروی دوم متصل نمایید.
- ③ سر کابل منفی (-) را به ترمینال منفی (-) خودروی دوم متصل نمایید.
- ④ سر انتهای دیگر کابل منفی را به نقطه‌ای بدون رنگ، ثابت و فلزی به دور از باتری و بخش‌های متحرک، مطابق تصویر، متصل نمایید.

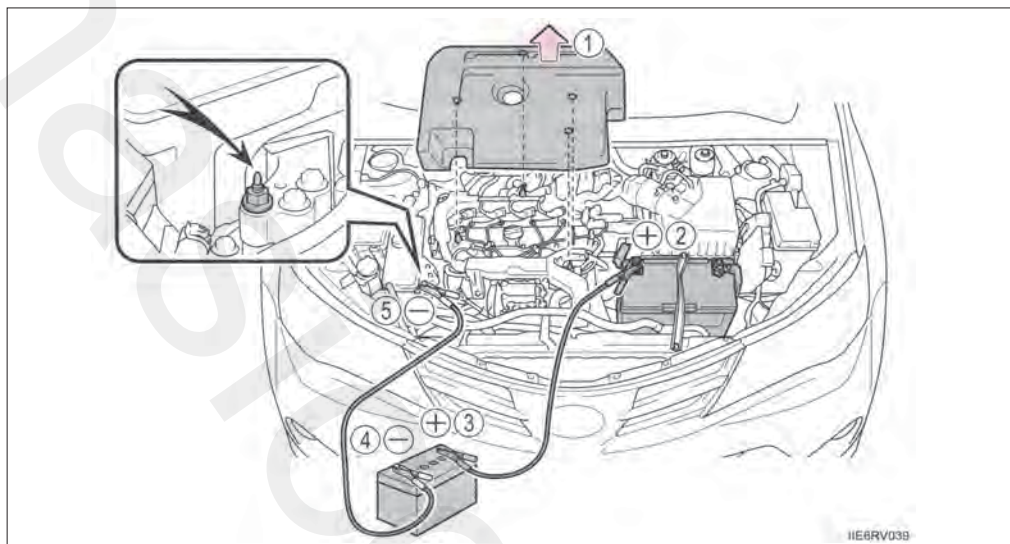

- ① پوشش روی موتور را باز کنید.
- ② سر کابل کمکی مثبت را به ترمینال مثبت (+) باتری خودروی خود متصل نمایید.
- ③ سر انتهای دیگر کابل مثبت را به ترمینال مثبت (+) باتری خودروی دوم متصل نمایید.
- ④ سر کابل منفی (-) را به ترمینال منفی (-) خودروی دوم متصل نمایید.
- ⑤ سر انتهای دیگر کابل منفی را به نقطه‌ای بدون رنگ، ثابت و فلزی به دور از باتری و بخش‌های متحرک، مطابق تصویر، متصل نمایید.

- 3] موتور خودروی دوم را استارت بزنید. دور موتور را اندکی بالا برده و در همان سطح حدود ۵ دقیقه نگه دارید تا باتری خودروی تان شارژ شود.
- 4] خودروهای مجهز به سیستم ورود و استارت هوشمند: حین خاموش بودن موتور، یکی از درب‌ها را باز و بسته نمایید.
- 5] خودروهای فاقد سیستم ورود و استارت هوشمند:  
دور موتور خودروی دوم را حفظ کرده و سپس موتور خودروی خود را استارت بزنید.  
خودروهای مجهز به سیستم ورود و استارت هوشمند:  
دور موتور خودروی دوم را حفظ کرده و سوئیچ موتور را در حالت روشن "IGNITION ON" قرار دهید. سپس موتور خودروی خود را استارت بزنید.
- 6] پس از استارت زدن موتور، کابل‌های کمکی را دقیقاً به ترتیب عکس مراحل اتصال جدا کنید.  
پس از استارت خوردن موتور، در اولین فرصت ممکن برای بازرسی خودرو به نمایندگی مجاز تویوتا مراجعه نمایید.

■ **استارت زدن موتور زمانی که باتری خالی شده است (گیربکس با ضریب دنده پیوسته یا گیربکس اتوماتیک)**  
موتور به روش هل دادن روشن نمی‌شود.

■ **برای جلوگیری از خالی شدن باتری**

- حین خاموش بودن موتور، چراغ‌های جلو و سیستم صوتی را خاموش نمایید.
- حین حرکت خودرو با سرعت کم به مدت طولانی همانند ترافیک سنگین، تجهیزات الکتریکی غیرضروری را خاموش نمایید.

■ **شارژ باتری**

الکتریسیته ذخیره شده در باتری به دلیل تخلیه طبیعی شارژ و تأثیر تخلیه برخی دستگاه‌های الکتریکی به تدریج تخلیه می‌شود. اگر خودرو به مدت طولانی بی‌استفاده باشد، ممکن است باتری خالی شود و در نتیجه موتور استارت نمی‌خورد (حین رانندگی، باتری به طور اتوماتیک شارژ می‌شود).

- شارژ مجدد یا تعویض باتری (خودروهای مجهز به سیستم ورود و استارت هوشمند)
  - خودروهای مجهز به آژیر: حین شارژ مجدد یا تعویض باتری از عدم وجود سوئیچ الکترونیکی داخل خودرو اطمینان حاصل نمایید. اگر آژیر فعال شود، ممکن است سوئیچ قفل شود. (← صفحه ۹۵)
  - در برخی موارد، حین خالی شدن باتری باز کردن قفل درب‌ها با سیستم ورود و استارت هوشمند امکان پذیر نیست. از فرستنده کنترل از راه دور یا سوئیچ معمولی برای باز کردن و قفل کردن درب‌ها استفاده نمایید.
  - پس از شارژ مجدد باتری، ممکن است در اولین اقدام موتور استارت نخورد، اما در اقدام بعدی به طور عادی استارت می‌خورد. این حالت بیانگر نقص فنی نیست.
  - موقعیت سوئیچ موتور در خودرو ذخیره می‌شود. زمانی که باتری مجدداً متصل شود، سیستم به حالت قبل از خالی شدن شارژ باتری بازمی‌گردد. پیش از جدا کردن باتری، سوئیچ موتور را در حالت خاموش قرار دهید.
  - اگر از وضعیت سوئیچ موتور پیش از خالی شدن باتری مطمئن نیستید، حین اتصال باتری بسیار مراقب باشید.
- حین پیاده کردن باتری یا خالی شدن شارژ باتری
  - درب پشتی برقی (در صورت مجهز بودن) باید مقدار دهی اولیه گردد. (← صفحه ۱۶۳)
  - سان روف (در صورت مجهز بودن) باید مقدار دهی اولیه گردد. (← صفحه ۱۹۲)

هشدار 

- از آتش گرفتن یا انفجار باتری جلوگیری کنید.
  - برای جلوگیری از انفجار تصادفی گازهای قابل اشتعال که ممکن است از باتری ساطع شود، پیشگیری‌های زیر را در نظر بگیرید.
  - از اتصال کابل‌های کمکی به ترمینال صحیح اطمینان حاصل نموده و مطمئن شوید که در تماس با چیزی بجز ترمینال مشخص شده نیستند.
  - اجازه ندهید سر "+" کابل کمکی، در تماس با دیگر قسمت‌ها و سطح فلزی مثل پایه‌ها یا قسمت فلزی بدون رنگ قرار بگیرد.
  - اجازه ندهید سر کابل‌های "+" و "-" کابل کمکی در تماس با یکدیگر قرار گیرند.
  - در نزدیک باتری سیگار نکشید، از کبریت یا فندک استفاده نکنید تا شعله به باتری نزدیک نشود.



### هشدار

#### ■ پیشگیری‌های مربوط به باتری

باتری حاوی گاز سمی و مایع الکترولیت اسیدی و خورنده و همچنین قطعات حاوی سرب یا ترکیبات سربی است. حین کار با باتری پیشگیری‌های زیر را در نظر بگیرید:

- حین کار با باتری، همیشه عینک محافظ بزنید و مراقب باشید اسید باتری در تماس با پوست، لباس یا بدنه خودرو قرار نگیرد.
- روی باتری خم نشوید.
- در صورتی که اسید باتری در تماس با پوست یا چشم قرار گرفت، بلافاصله محدوده را با آب فراوان شسته و به مراکز پزشکی مراجعه نمایید. اسفنج یا پارچه ای مرطوب را روی محدوده مورد نظر قرار دهید و به مراکز پزشکی مراجعه نمایید.
- همیشه پس از کار با نگهدارنده، اتصالات و دیگر قطعات باتری، دست‌های خود را بشویید.
- اجازه ندهید کودکان نزدیک باتری باشند.

#### ■ برای جلوگیری از صدمه دیدن خودرو (خودروهای مجهز به گیربکس معمولی)

به دلیل گرم شدن بیش از حد میدل سه راهه کاتالیک در موتور بنزینی یا میدل کاتالیک در موتور دیزلی و احتمال بروز آتش‌سوزی برای روشن کردن خودرو از هل دادن یا کشیدن آن خودداری نمایید.

### توجه

#### ■ حین کار با کابل‌های کمکی

حین اتصال کابل‌های کمکی، مطمئن شوید که کابل‌ها به فن خنک کننده یا تسمه محرک موتور گیر نکرده باشند.

## در صورت جوش آوردن موتور

علائم زیر نشانگر جوش آوردن موتور است.

- چراغ اخطار بالا بودن دمای مایع خنک کننده موتور (← صفحه ۶۱۸) روشن شده یا قدرت موتور از دست می‌رود. (به عنوان مثال، سرعت خودرو افزایش نمی‌یابد)
- از زیر درب موتور، بخار بیرون می‌آید.

## اقدامات اصلاحی

1 خودرو را در مکانی امن پارک نموده و سیستم تهویه هوای مطبوع را خاموش کرده و در نهایت موتور را متوقف نمایید.

2 اگر بخار می‌بینید:

پس از تمام شدن بخار، درب موتور را با دقت باز کنید.

اگر بخار نمی‌بینید:

درب موتور را آرام باز کنید.

3 پس از خنک شدن کامل موتور، نشستی شلنگ‌ها و هسته

رادیاتور (رادیاتور) را کنترل نمایید.

1 رادیاتور

2 فن خنک کننده

در صورتی که مقدار زیادی مایع خنک کننده نشت

می‌کند بلافاصله با نمایندگی مجاز تویوتا تماس حاصل

نمایید.

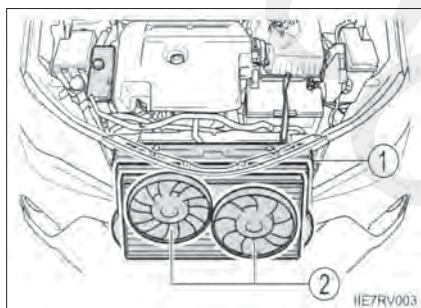

4 اگر سطح مایع خنک کننده بین علائم پر "FULL" و کم "LOW" روی مخزن قرار دارد، میزان مایع کافی است.

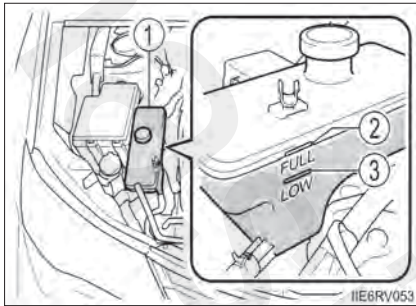

1 مخزن

2 علامت پر "FULL"

3 علامت خالی "LOW"

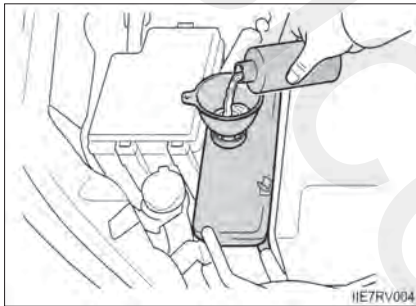

5 در صورت لزوم، مایع خنک کننده بیافزایید. در شرایط اضطراری، اگر مایع خنک کننده موجود نیست، می توان از آب استفاده نمایید.

6 موتور را استارت زده و سیستم تهویه هوای مطبوع را روشن کنید، عملکرد فن خنک کننده رادیاتور را کنترل کرده و عدم وجود نشتی از مایع خنک کننده رادیاتور یا شلنگ ها را کنترل نمایید. زمانی که بلافاصله پس از استارت، سیستم تهویه هوای مطبوع را روشن کنید، فن روشن می شود. با کنترل صدای فن و وزش هوا، از عملکرد فن اطمینان حاصل نمایید. اگر کنترل آن ها سخت است، تهویه هوای مطبوع را مکرراً روشن و خاموش نمایید. (فن در دمای زیر صفر روشن نمی شود).

7 اگر فن عمل نمی کند:

بلافاصله موتور را خاموش کرده و با نمایندگی مجاز تویوتا تماس حاصل نمایید.  
اگر فن عمل می کند:

خودرو را در نزدیکترین نمایندگی مجاز تویوتا بازرسی نمایید.

هشدار 

■ **حین بازرسی زیر درب موتور خودرو**

پیشگیری های زیر را در نظر بگیرید.

عدم توجه به موارد زیر می تواند منجر به صدمات جسمی جدی همانند سوختگی گردد.

- اگر از زیر درب موتور بخار بیرون می آید، تا تمام شدن بخار، درب موتور را باز نکنید، محفظه موتور بسیار داغ خواهد بود.
- دست ها و لباس هایبتان ( به ویژه کراوات، روسری یا شال گردن) را از فن ها و تسمه ها دور نگه دارید. در غیر این صورت ممکن است باعث گیر کردن دست ها یا لباس شده و منجر به آسیب های جسمی جدی شود.
- حین داغ بودن موتور و رادیاتور، از شل کردن درپوش مخزن مایع خنک کننده خودداری نمایید. دمای بالای بخار یا مایع خنک کننده باعث بیرون پاشیدن آن ها می شود.

توجه 

■ **حین افزودن مایع خنک کننده**

پس از خنک شدن کافی موتور، مایع خنک کننده را آهسته بیافزایید. افزودن خیلی سریع مایع خنک کننده به موتور داغ، می تواند منجر به صدمه دیدن موتور گردد.

■ **برای جلوگیری از صدمه دیدن سیستم خنک کننده**

پیشگیری های زیر را در نظر بگیرید:

- از آلوده کردن مایع خنک کننده با مواد خارجی (همانند شن و ماسه، گرد و خاک و غیره) خودداری نمایید.
- از افزودنی های مایع خنک کننده استفاده نکنید.

## در صورت تمام شدن سوخت و توقف موتور (فقط موتور دیزلی)

در صورت تمام شدن سوخت و توقف موتور :

1 خودرو را مجدد سوختگیری نمایید.

2 برای وارد کردن سوخت به سیستم، اقدام به پمپ کردن نموده تا مقاومت بیشتری در پمپ احساس نمایید.

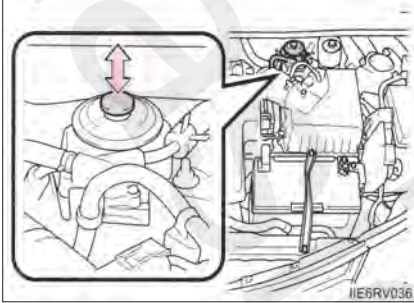

3 موتور را روشن کنید (← صفحه ۲۲۴، ۲۲۸)

اگر پس از انجام مراحل فوق ، موتور روشن نشود، ۱۰ ثانیه منتظر بمانید و مراحل 2 و 3 را مجدد انجام دهید. اگر موتور هنوز هم روشن نمی شود، با نمایندگی مجاز تویوتا تماس بگیرید.  
پس از روشن کردن موتور، پدال گاز را آهسته فشار دهید تا موتور به آرامی کار کند.

توجه

### ■ در صورت روشن کردن مجدد موتور

- پیش از سوختگیری مجدد و انجام عملکرد پمپ کردن از استارت زدن موتور خودداری نمایید.
- موتور را بیش از ۳۰ ثانیه استارت نزنید. ممکن است استارت ر و سیستم سیم کشی موتور بسیار داغ شود.

## در صورت گیر کردن خودرو

اگر لاستیک‌ها درجا بچرخند یا خودرو در گل، آشفال یا برف گیر کرده است، اقدامات زیر را انجام دهید:

- 1] موتور را متوقف کنید. ترمز دستی را درگیر نموده و دنده را در دنده پارک P (خودروهای مجهز به گیربکس با ضریب دنده پیوسته یا گیربکس اتوماتیک) یا خلاص N (خودروهای مجهز به گیربکس معمولی) قرار دهید.
- 2] گل، برف یا خاک را از اطراف چرخ‌ها تمیز نمایید.
- 3] چوب، سنگ یا مواد دیگر مشابه را زیر چرخ‌ها قرار دهید تا اصطکاک افزایش یابد.
- 4] موتور را مجدداً استارت بزنید.
- 5] مدل‌های 4WD: حالت قفل چهارچرخ محرک را فعال نمایید. (← صفحه ۳۱۵)
- 6] دنده را در D یا عقب R (خودروهای مجهز به گیربکس اتوماتیک یا گیربکس با ضریب دنده پیوسته) یا دنده 1 یا عقب R (خودروهای مجهز به گیربکس معمولی) قرارداده و ترمز دستی را آزاد نمایید. سپس با دقت بسیار پدال گاز را فشار دهید.

■ زمانی که آزاد کردن خودرو سخت است.

- در صورتی که عملکرد سیستم‌های TRC و / یا VCS در اقدام شما جهت آزاد کردن خودرو تداخل ایجاد می‌کنند این سیستم‌ها را خاموش نمایید. (← صفحه ۳۱۸)

- ◀ دکمه  را فشار دهید تا سیستم TRC خاموش شود.
- ◀ خودروهای مجهز به صفحه نمایش چند منظوره (تیپ A) مدل‌های 2WD:

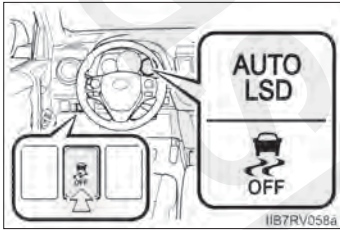

مدل‌های 4WD:

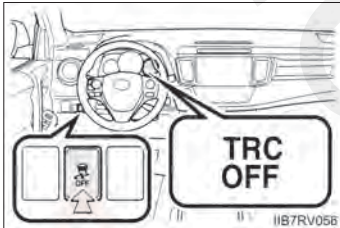

- ◀ خودروهای مجهز به صفحه نمایش چند منظوره (تیپ B) مدل‌های 2WD:

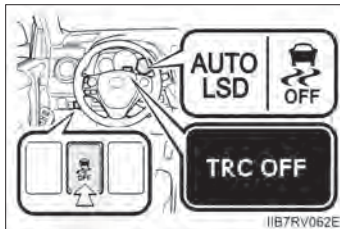

مدل‌های 4WD:

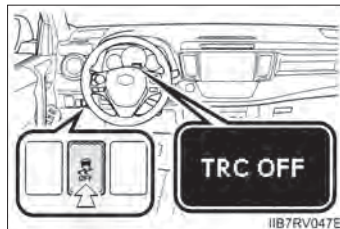

**هشدار** 

**■ حین اقدام به آزاد کردن خودرو گیر کرده**

اگر می خواهید اقدام به عقب جلو کردن خودرو برای آزاد کردن آن نمایید، ابتدا اطراف خودرو را کنترل نمایید تا به دیگر خودروها، اجسام یا افراد برخورد نکنید. همچنین ممکن است خودرو به طور ناگهانی به جلو یا عقب پریده و آزاد شود. بسیار مراقب باشید.

**■ حین تغییر وضعیت دسته دنده (خودروهای مجهز به گیربکس اتوماتیک یا گیربکس با ضریب دنده پیوسته CVT)**

مراقب باشید حین فشردن پدال گاز، دنده را جابه‌جا نکنید. چرا که می‌تواند منجر به افزایش سرعت ناگهانی و سریع خودرو و در نتیجه تصادف و صدمات جسمی جدی یا حتی مرگ گردد.

**توجه** 

**■ برای جلوگیری از صدمه دیدن گیربکس یا دیگر قطعات**

- از درجا کار کردن چرخ‌ها و فشار دادن پدال گاز بیش از مقدار ضروری اجتناب نمایید.
- حتی اگر پس از انجام اقدامات فوق، باز هم خودرو خارج نشد، برای آزاد کردن خودرو باید آن را بکسل نمود.



رسانه‌های دیجیتال

**۸-۱. مشخصات خودرو**

اطلاعات تعمیر و نگهداری

۶۸۰.....(سوخت، سطح روغن و غیره)

۶۹۸.....اطلاعات سوخت

**۸-۲. سفارشی سازی**

۷۰۰.....مشخصه‌های قابل سفارشی‌سازی

**۸-۳. موارد قابل فعال‌سازی**

۷۰۷.....موارد قابل فعال‌سازی

## اطلاعات تعمیر و نگهداری (سوخت، سطح روغن و غیره)

## ابعاد

4570 mm (179.9 in.)	طول کلی	
1845 mm (72.6 in.)	عرض کلی	
1660 mm (65.4 in.)	فاقد حمل کننده بار سقفی	ارتفاع کلی <sup>۱*</sup>
1670 mm (65.7 in.) <sup>*2</sup>		
1705 mm (67.1 in.)	مجهز به حمل کننده بار سقفی	فاصله بین چرخ های جلو و عقب
1715 mm (67.5 in.) <sup>*2</sup>		
2660 mm (104.7 in.)	فاصله بین چرخ های جلو و عقب	
1570 mm (61.8 in.)	لاستیک های ۱۷ اینچ	فاصله عرضی چرخ های جلو و عقب
1560 mm (61.4 in.)	لاستیک های ۱۸ اینچ	

<sup>۱\*</sup>: خودرو بدون بار

<sup>۲\*</sup>: خودرو با ارتفاع افزایش یافته

## وزن (مخصوص کشور آفریقای جنوبی)

◀ موتور 3ZR – FE

2000kg (4409lb.)*1 2050kg (4519 lb.)*2	وزن ناخالص خودرو	
1150kg (2535 lb.)	جلو	حداکثر ظرفیت مجاز روی محور
	عقب	
40kg (88lb.)	بار روی میله کششی (بدک کش)	
1000kg (2205lb.)	با ترمز	ظرفیت بدک کش
	بدون ترمز	
750kg (1653lb.)		

◀ موتور 2AR – FE

2130kg (4695lb.)	وزن ناخالص خودرو	
1150kg (2535lb.)	جلو	حداکثر ظرفیت مجاز روی محور
	عقب	
60kg (132lb.)	بار روی میله کششی	
1500kg (3306lb.)	با ترمز	ظرفیت بکسل کردن
	بدون ترمز	
750kg (1653lb.)		

◀ موتور 2AD – FTV

2170kg (4784lb.)*1 2190kg (4828lb.)*3	وزن ناخالص خودرو	
1150kg (2535lb.)	جلو	حداکثر ظرفیت مجاز روی محور
	عقب	
80kg (176lb.)*1 75kg (165lb.)*3	بار روی میله کششی	
2000kg (4409lb.)*1 1800kg (3968lb.)*3	با ترمز	ظرفیت بکسل کردن
	بدون ترمز	
750kg (1653lb.)		

\*1: خودروهای مجهز به گیربکس معمولی

\*2: خودروهای مجهز به گیربکس با ضریب دنده پیوسته

\*3: خودروهای مجهز به گیربکس اتوماتیک

## شناسایی خودرو

## ■ شماره شناسایی خودرو

شماره شناسایی خودرو (VIN) شماره شناسایی قانونی خودروی شما است. این شماره شناسایی خودروی تویوتای شماست و برای ثبت مالکیت خودرو مورد استفاده قرار می‌گیرد. پوشاندن، رنگ کردن، جوش دادن، سوراخ کردن، تغییر دادن یا جدا کردن شماره شناسایی خودرو (VIN) ممنوع می‌باشد. این شماره زیر صندلی جلو سمت راست نیز حک شده است.

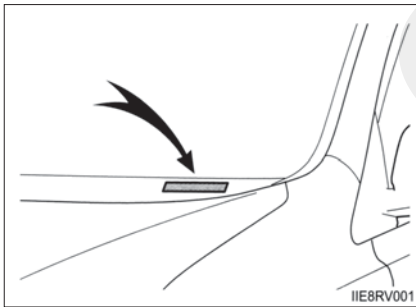
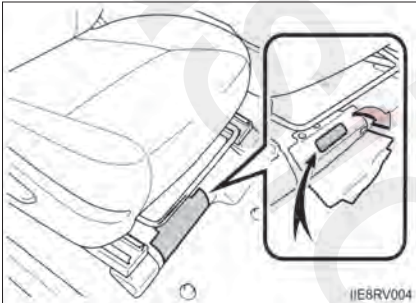

در بعضی از مدل‌ها، این شماره روی سمت بالا و چپ جلو داشبورد حک شده است.



این شماره همچنین بر روی برچسب مشخصات\*1 یا برچسب کارخانه سازنده\*2 دیده می‌شود.

- \*1: مخصوص کشورهای GCC\*3، عراق، اردن، لبنان، لیبی\*4، سودان\*4، سوریه و یمن
- \*2: به جز کشورهای GCC\*3، عراق، اردن، لبنان، لیبی\*4، سودان\*4، سوریه و یمن
- \*3: عربستان سعودی، کشور پادشاهی عمان، بحرین، امارات متحده عربی، قطر، کویت.
- \*4: فقط خودروهای مجهز به موتور 2AR – FE

■ سال ساخت و کشور محل ساخت (کشورهای GCC\*1 عراق، اردن، لبنان، لیبی\*2، سودان\*2، سوریه و یمن)

سال ساخت و کشور محل ساخت بر روی پرچسب مشخصات دیده می شود.

\*1: عربستان سعودی، کشور پادشاهی عمان، بحرین، امارات متحده عربی، قطر و کویت

\*2: فقط خودروهای مجهز به موتور 2AR – FE

■ شماره موتور

شماره موتور، مشابه تصویر، بر روی بلوک موتور حک شده است.

◀ موتور 2AR – FE

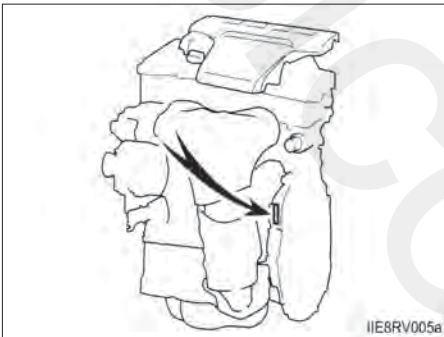

◀ موتورهای 3ZR – FE ، 3ZR – FAE

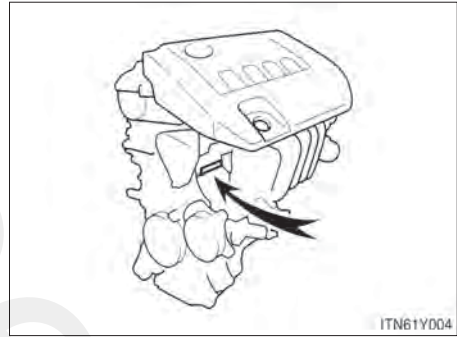

◀ موتور 2AD – FTV

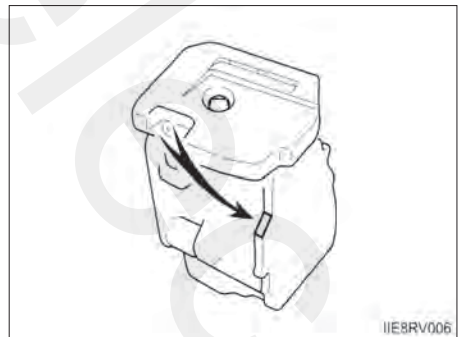

موتور

موتورهای 3ZR - FAE , 3ZR - FE

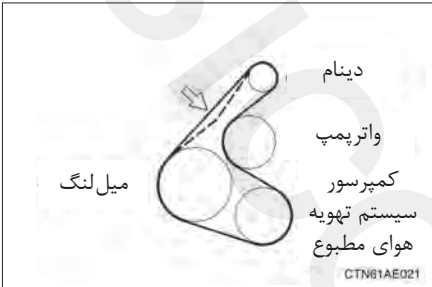
3ZR - FE و 3ZR - FAE	مدل
چهار سیلندر خطی، چهار زمانه، بنزینی	نوع
80.5 × 97.6mm (3.17 × 3.84in)	قطر و کورس پیستون
1987 cm <sup>3</sup> (121.2 cu.in)	جابجایی
تنظیم اتوماتیک	خلاصی سوپاپ
7.6 - 10 mm ( 0.30 - 0.39 in.) *	کشش تسمه موتور
 <p>دینام واترپمپ کمپرسور سیستم تهویه هوای مطبوع میل لنگ CTN81AE021</p>	
* : نیروی مورد نیاز با فشار انگشت شست (تسمه استفاده شده) برای آزمایش سفتی تسمه 98N (10kgf و 22lbf)	



## ◀ موتور FE – 2AR

2AR – FE	مدل
چهار سیلندر خطی، چهار زمانه، بنزینی	نوع
90.0 × 98.0mm (3.54 × 3.86in)	قطر و کورس پیستون
2494 cm <sup>3</sup> (152.2 cu.in)	جابجایی
تنظیم اتوماتیک	خلاصی سوپاپ
	کشش تسمه موتور
200km/h (124mph)	حداکثر سرعت خودرو (فقط کشورهای GCC)*

\*: عربستان سعودی، کشور پادشاهی عمان، بحرین، امارات متحده عربی، قطر، کویت

## ◀ موتور FTV – 2AD

2AD - FTV	مدل
چهار سیلندر خطی، چهار زمانه، دیزلی (بدون توربو شارژ)	نوع
86.0 × 96.0mm (3.39 × 3.78in)	قطر و کورس پیستون
2231 cm <sup>3</sup> (136.1 cu.in)	جابجایی
تنظیم اتوماتیک	خلاصی سوپاپ
	کشش تسمه موتور

سوخت

◀ موتور بنزینی

<p>مخصوص کشور آرژانتین: فقط بنزین بدون سرب که حاوی افزودنی‌های ترکیبات فلزی (پایه منگنز و غیره نباشد) برای جزئیات بیشتر در مورد بنزین با نمایندگی مجاز تویوتا تماس بگیرید. بجز کشور آرژانتین: فقط بنزین بدون سرب</p>	<p>نوع سوخت</p>	
<p>91 یا بالاتر</p>	<p>3ZR – FE<sup>*1</sup></p>	<p>عدد اکتان آزمایشگاهی</p>
<p>95 یا بالاتر</p>	<p>2AR – FE</p>	
<p>60L (15.9 gal. , 13.2 Imp.gal.)</p>	<p>ظرفیت مخزن سوخت (مرجع)</p>	

1\* : مجهز به کد مدل 3 که دارای حروف "K" یا "Q" به عنوان آخرین حرف می‌باشد.

2\* : مجهز به کد مدل 3 که دارای حرف "W" به عنوان آخرین حرف می‌باشد.

3\* : این کد مدل روی برچسب کارخانه سازنده یا برچسب مشخصات شناسایی حک شده است. ( ← صفحه ۶۸۲ )

◀ موتور دیزلی

<p>فقط سوخت دیزلی که حاوی سولفور 500ppm یا کمتر می‌باشد.</p>	<p>نوع سوخت</p>	
<p>48 یا بالاتر</p>	<p>عدد ستان</p>	
<p>60L (15.9 gal. , 13.2 Imp.gal.)</p>	<p>ظرفیت مخزن سوخت (مرجع)</p>	

## سیستم روانکاری

◀ موتور بنزینی

4.2 L (4.4 gal. , 3.7 Imp.gal.)	به همراه فیلتر	ظرفیت روغن (تخلیه و پرکردن مجدد- مرجع *) موتورهای 3ZR - FE و 3ZR - FAE موتور 2AR - FE
3.9L (4.1 qt. , 3.4 Imp.qt.)	بدون فیلتر	
4.4L (4.6 qt. , 3.9 Imp.qt.)	به همراه فیلتر	
4.0L (4.2 qt. , 3.5 Imp.qt.)	بدون فیلتر	

\* ظرفیت روغن موتور مقدار مرجعی است که برای تعویض روغن موتور استفاده می شود. موتور را گرم کرده و خاموش نمایید. ۵ دقیقه منتظر مانده و سطح روغن را روی گیج کنترل نمایید.

## انتخاب نوع روغن

در خودروی تویوتای شما روغن موتور اصل تویوتا استفاده شده است. برای اطمینان از درجه و عدد ویسکوزیته، از روغن موتور اصل تویوتا یا مشابه آن استفاده نمایید.

درجه روغن:

10W - 30 , 0W - 20 , 5W - 20 , 5W - 30

درجه Energy - conserving SL API , Energy - conserving SM یا Resource - conserving SN با روغن

موتور چند درجه‌ای ILSAC

15W - 40 و 20W - 50:

درجه SM، SL API یا روغن موتور چند درجه‌ای SN

ویسکوزیته توصیه شده (SAE) :

اگر از روغن موتور درجه SAE 10W-30 یا ویسکوزیته بالاتر در دمای بسیار پایین استفاده نمایید، استارت زدن موتور، مشکل می‌شود. بنابراین استفاده از روغن 5W-20 و 0W-20 SAE یا 5W-30 توصیه می‌شود.

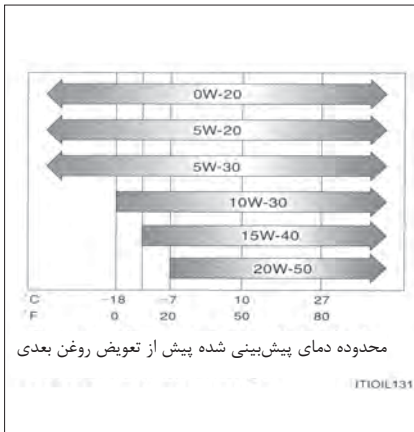

عدد ویسکوزیته روغن (به عنوان مثال 0W-20 در اینجا شرح داده می‌شود):

- 0W در 0W-20 مشخصه روغنی است که اجازه می‌دهد موتور در هوای سرد روشن شود.
  - روغن‌هایی با مقدار عددی کمتر قبل از حرف W به موتور اجازه می‌دهد در هوای سرد راحت‌تر روشن شوند.
  - عدد 20 در 0W-20 مشخصه عدد ویسکوزیته روغن است، زمانی که دمای روغن بالا باشد. روغنی با عدد ویسکوزیته بیشتر (ویسکوزیته بالاتر) ممکن است در خودروهایی که در سرعت‌های بالا یا تحت شرایط بارگیری زیادی قرار دارند مناسب‌تر باشد.
- نحوه خواندن برچسب ظرف روغن:  
 یک یا هر دو علامت ثبت شده API بر روی ظرف برخی روغن‌ها وجود دارد که در انتخاب روغن موتور به شما کمک می‌کند.

① علامت سرویس API:

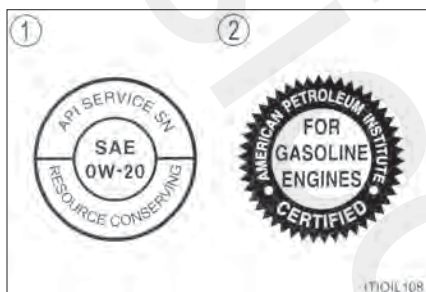

بخش بالایی: "API SERVICE SN" به معنای مورد قبول بودن این روغن توسط موسسه پترولیوم آمریکا (API) است. بخش مرکزی: "SAE 0W-20" درجه ویسکوزیته SAE را نشان می‌دهد. بخش پایینی: "RESOURCE-CONSERVING" به معنی داشتن ظرفیت محافظت محیط زیستی و حفظ انرژی است.

② علامت تاییدیه بین‌المللی کمیسیون مشاوره مشخصات

روانکارها (ILSAC)

علامت تاییدیه بین‌المللی کمیسیون مشاوره مشخصات روانکاری (ILSAC) در جلوی ظرف قرار دارد.

## ◀ موتور دیزلی

ظرفیت روغن (تخلیه و پرکردن مجدد- مرجع *) به همراه فیلتر بدون فیلتر	5.9L(6.2 qt. , 5.2Imp.qt.) 5.5L(5.8qt. , 4.8Imp.qt.)
-----------------------------------------------------------------------------	---------------------------------------------------------

\* : ظرفیت روغن موتور مقدار مرجعی است که برای تعویض روغن موتور استفاده می شود. موتور را گرم کرده و خاموش نمایید. ۵ دقیقه منتظر مانده و سطح روغن را روی گیج کنترل نمایید.

## ■ انتخاب نوع روغن

در خودروی تویوتای شما روغن موتور اصل تویوتا استفاده شده است. برای اطمینان از درجه و عدد ویسکوزیته، از روغن موتور اصل تویوتا یا مشابه آن استفاده نمایید.

درجه روغن: ACEAB1 یا APICF-4 , CF

ویسکوزیته توصیه شده (SAE):

SAE 5W-30 بهترین انتخاب برای مصرف اقتصادی سوخت و استارت زدن در هوای سرد است.

اگر از روغن موتور درجه SAE 10W-30 یا ویسکوزیته بالاتر در دمای بسیار پایین استفاده نمایید، استارت زدن موتور، مشکل می شود. بنابراین استفاده از روغن SAE 5W-30 توصیه می شود.

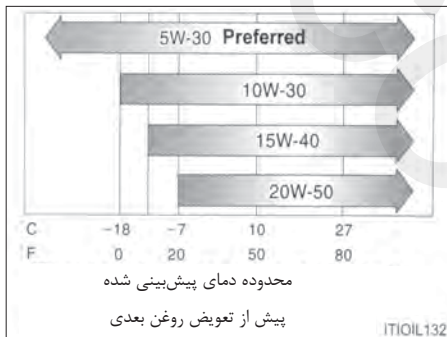

عدد ویسکوزیته روغن (به عنوان مثال 5W-30 در اینجا شرح داده می شود):

- 5W در 5W-30 مشخصه روغنی است که اجازه می دهد موتور در هوای سرد روشن شود. روغن هایی با مقدار عددی کمتر قبل از حرف W به موتور اجازه می دهد در هوای سرد راحت تر روشن شوند.
- عدد 30 در 5W-30 مشخصه عدد ویسکوزیته روغن است، زمانی که دما روغن بالا باشد. روغنی با عدد ویسکوزیته بیشتر (ویسکوزیته بالاتر) ممکن است در خودروهایی که در سرعت های بالا یا تحت شرایط بارگیری زیادی قرار دارند مناسب تر باشد.

سیستم خنک کننده

<p>◀ مجهز به گیربکس با ضریب دنده پیوسته (CVT) 6.0L (6.3qt. , 5.3 Imp.qt.)</p> <p>◀ مجهز به گیربکس معمولی 5.8L (6.1qt. , 5.1 Imp.qt.)</p>	<p>موتورهای 3ZR – FE و 3ZR – FAE</p>	<p>ظرفیت (مرجع)</p>
<p>◀ مجهز به گیربکس اتوماتیک 6.8L (7.2qt. , 6.0 Imp.qt.)</p> <p>◀ مجهز به گیربکس معمولی 6.6L (7.0qt. , 5.8 Imp.qt.)</p>	<p>موتور 2AR – FE</p>	
<p>◀ فاقد گرمکن برقی 6.9L (7.3qt. , 6.1 Imp.qt.)</p> <p>◀ مجهز به گرمکن برقی 7.3L (7.7qt. , 6.4 Imp.qt.)</p>	<p>موتور 2AD – FTV</p>	
<p>از یکی از موارد زیر استفاده کنید:</p> <ul style="list-style-type: none"> <li>• "مایع خنک کننده عمر طولانی تویوتا"</li> <li>• یا از مایع خنک کننده کیفیت بالای بر پایه ی اتیلن گلیکول، فاقد سیلیکات، فاقد آمین، فاقد نیترات و فاقد بورات بر پایه تکنولوژی اسید ارگانیک هیبرید مشابه.</li> </ul> <p>از آب خالی استفاده نکنید.</p>		<p>نوع خنک کننده</p>

## سیستم احتراق (فقط موتور بنزینی)

موتورهای 3ZR – FAE و 3ZR – FE DENSO SC20HR11 موتور 2AR – FE DENSO SK16HR11	شمع کارخانه سازنده
1.1mm (0.043 in.)	فاصله دهانه شمع

 توجه

**شمع ها با سر ایریدیوم**

فقط از شمع های با سر ایریدیوم استفاده نمایید. از تنظیم دهانه شمع خودداری نمایید.

## سیستم الکتریکی

شارژ کامل 1.250 – 1.290 شارژ نیمه 1.160 – 1.200 خالی شدن شارژ 1.060 – 1.104	باتری خواندن جرم مشخص شده در دمای 20°C (68°F)
حداکثر 15 A حداکثر 5 A	نسبت شارژ شارژ سریع شارژ آهسته

## دیفرانسیل عقب (مدل های 4WD)

0.5L (0.5 qt. , 0.4Imp.qt.)	ظرفیت روغن
روغن دیفرانسیل عقب اصلی تویوتا LT 75W –85GL-5 یا مشابه	نوع روغن و عدد ویسکوزیته

خودروی تویوتای شما در کارخانه از روغن دیفرانسیل اصل تویوتا پر شده است. از روغن مورد تایید شرکت تویوتا "روغن دیفرانسیل اصل تویوتا" یا مشابه آن که کیفیت آن با مشخصات فوق سازگاری دارد استفاده نمایید. توصیه می شود جهت آگاهی از جزئیات بیشتر با نمایندگی مجاز تویوتا تماس بگیرید.

### گیربکس اتوماتیک

6.5L (6.9qt. , 5.7Imp.qt.)	موتور بنزینی	ظرفیت روغن*
6.7L (7.1qt. , 5.9Imp.qt.)	موتور دیزلی	
روغن اصل تویوتا ATF WS		نوع روغن

\* ظرفیت روغن مقدار مرجع است.  
اگر تعویض ضروری است با نمایندگی مجاز تویوتا تماس حاصل نمایید.

توجه 

#### نوع روغن گیربکس اتوماتیک

استفاده از روغن گیربکس بجز "روغن اصل تویوتا ATF WS" منجر به کاهش کیفیت تعویض دنده، قفل کردن گیربکس به همراه لرزش و در نتیجه صدمه دیدن گیربکس اتوماتیک خودروی شما می گردد.

### گیربکس با ضریب دنده پیوسته (CVT)

8.9 L ( 9.4 qt., 7.8 Imp.qt.)	ظرفیت روغن*
روغن CVT اصل تویوتا TC یا FE	نوع روغن

\* ظرفیت روغن مقدار مرجع است.  
اگر تعویض ضروری است با نمایندگی مجاز تویوتا تماس حاصل نمایید.

توجه 

#### نوع روغن گیربکس با ضریب دنده پیوسته

استفاده از هر روغنی به جز روغن "اصل تویوتا TC" یا "FE" در گیربکس با ضریب دنده پیوسته، ممکن است منجر به کاهش کیفیت تعویض دنده، گیرکردن گیربکس به همراه لرزش و در نهایت صدمه دیدن گیربکس خودرو گردد.



گیربکس معمولی

2.4 L (2.5 qt. , 2.1 Imp.qt.)	موتورهای 3ZR – FE و 3ZR – FAE	ظرفیت روغن دنده (مرجع)
2.3 L (2.4 qt. , 2.0 Imp.qt.)	موتور 2AR – FE	
2.1 L (2.2 qt. , 1.8 Imp.qt.)	موتور 2AD – FTV	
<p>یکی از موارد زیر را استفاده نمایید.</p> <ul style="list-style-type: none"> <li>• روغن گیربکس معمولی اصل تویوتا "LV"</li> <li>• هر روغن دیگری که دارای مشخصات API GL-4 و SAE 75W باشد.</li> </ul>		نوع روغن دنده

توجه 

■ روغن دنده گیربکس معمولی

آگاه باشید که بسته به برخی خصوصیات خاص روغن دنده مورد استفاده یا شرایط عملکردی، صدای درجا، احساس تغییر دنده و یا کارایی سوخت ممکن است تغییر کرده یا تحت تأثیر قرار گیرد. تویوتا استفاده از "روغن دنده گیربکس معمولی اصل تویوتا LV" را برای رسیدن به حداکثر عملکرد توصیه می‌کند.

کلاچ

5—15 mm (0.2 — 0.6 in.)	بازی آزاد پدال
SAE J1703 یا FMVSS No. 116 DOT 3	نوع روغن

## بخش تقسیم نیرو (ترانسفر) (مدل‌های 4WD)

ظرفیت روغن	0.4.5L (0.48qt. , 0.40Imp.qt.)
نوع روغن و عدد ویسکوزیته	روغن دیفرانسیل اصل تویوتا 5 - 85 GL- LT75W یا مشابه

خودروی تویوتای شما در کارخانه از روغن دیفرانسیل اصل تویوتا پر شده است. از روغن دیفرانسیل اصل تویوتا مورد تایید شرکت تویوتا یا مشابه آن که کیفیت این روغن با مشخصات فوق سازگاری دارد استفاده نمایید. توصیه می‌شود جهت آگاهی از جزئیات بیشتر با نمایندگی مجاز تویوتا تماس بگیرید.

## ترمزها

فاصله پدال <sup>1*</sup>	خودروهای فاقد VSC	حداقل 91mm (3.58 in.)
	خودروهای مجهز به VSC	حداقل 102mm (4.02 in.)
بازی آزاد پدال		1— 6 mm (0.04 — 0.24 in.)
میزان حرکت ترمز دستی <sup>2*</sup>		۶—۸ تقه
نوع روغن		SAE J1703 یا FMVSS No. 116 DOT 3

<sup>1\*</sup> : حداقل فاصله پدال، هنگام روشن بودن موتور که با نیروی 490N (50kgf, 110lbf) فشار داده می‌شود.

<sup>2\*</sup> : میزان حرکت اهرم ترمز دستی، هنگام کشیده شدن با نیروی 200N (20 kg.f و 45 lbf) فشار داده می‌شود.

## غریبک فرمان

بازی آزاد	کمتر از 30mm (1.2 in.)
-----------	------------------------

## لاستیک‌ها و چرخ‌ها

◀ لاستیک‌های 17inch

225 / 65R17 102 H	اندازه لاستیک
جلو: 220kpa (2.2kgf/cm <sup>2</sup> یا bar 32psi) عقب: 220kpa (2.2kgf/cm <sup>2</sup> یا bar 32psi)	فشار باد لاستیک (فشار باد لاستیک سرد توصیه شده)
(چرخ با رینگ آهنی) 17x6 1/2J (چرخ با رینگ آلومینیومی) 17 x7	اندازه لاستیک
103 N.m (10.5kgf.m , 76ft.lbf)	گشتاور مهره چرخ

◀ لاستیک‌های 18 inch

235 / 55R18 100 H	اندازه لاستیک
جلو: 220kpa (2.2kgf/cm <sup>2</sup> یا bar 32psi) عقب: 220kpa (2.2kgf/cm <sup>2</sup> یا bar 32psi)	فشار باد لاستیک (فشار باد لاستیک سرد توصیه شده)
18 x7 1/2J	اندازه لاستیک
103 N.m (10.5kgf.m , 76ft.lbf)	گشتاور مهره چرخ

◀ چرخ زاپاس سایز کوچک (در صورت مجهز بودن)

T165/80D17 104 M	اندازه لاستیک
420kpa (4.2kgf/cm <sup>2</sup> یا bar 60 psi)	فشار باد لاستیک (فشار باد لاستیک سرد توصیه شده)
17 x4T	اندازه لاستیک
103 N.m (10.5kgf.m , 76ft.lbf)	گشتاور مهره چرخ

## ■ در صورت یدک کشیدن تریلر

به میزان 20.0kpa (0.2kgf/cm<sup>2</sup> یا bar و 3psi) به فشار باد توصیه شده لاستیک اضافه نمایید و با سرعت کمتر از 100km/h (62mph) رانندگی نمایید.

## لامپ چراغ‌ها

نوع	وات (W)	لامپ چراغ‌ها	
A	60	چراغ‌های جلو نور بالا	بیرون
A	60	نور پایین (لامپ‌های هالوژنی)	
B	35	نور پایین (لامپ‌های تخلیه ای)	
C	19	چراغ‌های مه‌شکن جلو*1	
D	21	چراغ‌های راهنمای جلو	
E	5	چراغ‌های کوچک جلو*2	
E	21/5	چراغ‌های ترمز / عقب	
E	5	چراغ‌های عقب	
E	21	چراغ‌های راهنمای عقب	
E	16	چراغ‌های دنده عقب	
E	21	چراغ‌های مه‌شکن عقب*1	
E	5	چراغ‌های پلاک راهنمایی و رانندگی	
E	8	چراغ‌های آرایشی	
E	5	چراغ داخلی (جلو) / چراغ‌های سقفی	
F	8	چراغ داخلی (عقب)	
F	5	چراغ محفظه بار	

A : لامپ‌های هالوژنی HB3

B : لامپ‌های تخلیه ای D45

C : لامپ‌های هالوژن H16

D : لامپ‌های سوکتی (کهربایی)

E : لامپ‌های سوکتی (شفاف)

F : لامپ‌های دوسره (شفاف)

\*1: در صورت مجهز بودن

\*2: خودروهای بدون چراغ‌های روشنایی روز

## اطلاعات سوخت

## ♦ موتور بنزینی

## ◀ موتورهای 1\* FE - 3ZR و 2AR - FE

مخصوص کشور آرژانتین:

از بنزین بدون سرب که حاوی افزودنی‌های ترکیبات فلزی (پایه منگنز، غیره) نمی‌باشد استفاده نمایید. برای عملکرد بهینه موتور، بنزین بدون سرب با عدد اکتان آزمایشگاهی ۹۱ یا بالاتر را انتخاب نمایید. برای جزئیات بیشتر در مورد بنزین با نمایندگی مجاز تویوتا تماس بگیرید. به جز کشور آرژانتین:

فقط از بنزین بدون سرب در خودرو استفاده نمایید.

برای عملکرد بهینه موتور، بنزین بدون سرب با عدد اکتان آزمایشگاهی ۹۱ یا بالاتر را انتخاب نمایید.

## ◀ موتور 2\* 3ZR - FAE

فقط از بنزین بدون سرب در خودرو استفاده نمایید.

برای عملکرد بهینه موتور، بنزین بدون سرب سوپر با عدد اکتان آزمایشگاهی ۹۵ یا بالاتر را انتخاب نمایید.

اگر این نوع بنزین سوپر در دسترس نباشد، به طور موقت از بنزین بدون سرب با عدد اکتان آزمایشگاهی کمتر از ۹۱ استفاده نمایید.

\*1: مجهز به کد مدل 3\* که دارای حروف "K" یا "Q" به عنوان آخرین حرف می‌باشد.

\*2: مجهز به کد مدل 3\* که دارای حروف "W" به عنوان آخرین حرف می‌باشد.

\*3: کد مدل بر روی برچسب کارخانه سازنده یا برچسب قوانین تاییدیه حک شده است. (← صفحه ۶۸۲)

### ◆ موتور دیزلی

فقط از سوخت دیزلی حاوی سولفور 500ppm یا کمتر با عدد ستان 48 یا بالاتر استفاده نمایید.

#### ■ دهانه مخزن سوخت برای بنزین بدون سرب (موتور بنزینی)

برای جلوگیری از سوختگیری نادرست، دهانه سوختگیری خودرو فقط با نازل‌های خاص پمپ‌های بنزین بدون سرب تطابق دارد.

#### ■ اگر موتور شما ضربه می‌زند.

- با نمایندگی مجاز تویوتا تماس حاصل نمایید.
- گاهی ممکن است متوجه ضربه زدن جزئی موتور حین سرعت‌گیری یا رانندگی روی شیب به سمت بالا شوید، این حالت عادی است و نباید نگران باشید.

توجه 

#### ■ به کیفیت سوخت توجه نمایید

- از سوخت نامناسب استفاده نکنید. اگر سوخت نامناسب استفاده شود، موتور صدمه می‌بیند
- موتور بنزینی: از بنزین دارای سرب استفاده نکنید.
- بنزین سرب‌دار منجر به از دست رفتن عملکرد مبدل سه راهه کاتالیک شده و منجر به عملکرد نادرست سیستم کنترل گازهای خروجی می‌گردد.
- موتور دیزلی: از سوخت حاوی بیش از 500ppm سولفور استفاده نکنید. استفاده از چنین سوختی با سولفور بالا ممکن است به موتور صدمه بزند.
- مخصوص کشور آرژانتین: از بنزینی که حاوی مواد افزودنی ترکیبات فلزی (پایه منگنز و غیره) می‌باشد، استفاده نکنید. بنزینی حاوی مواد افزودنی ترکیبات فلزی ممکن است باعث صدمه دیدن سیستم کنترل گازهای آلاینده شده و بر عملکرد موتور تاثیر گذارد.

## مشخصه‌های قابل سفارشی‌سازی

خودروی شما دارای مشخصه‌های الکترونیکی زیادی است که بر اساس علایق شما قابل سفارشی‌سازی هستند. تنظیمات این مشخصه‌ها با استفاده از کلیدهای روی غربلیک فرمان، سیستم مسیریاب یا سیستم چند رسانه‌ای یا در نمایندگی مجاز تویوتا قابل تغییر است.

### سفارشی‌سازی مشخصه‌های خودرو

هنگام سفارشی‌سازی مشخصه‌های خودرو، از پارک خودرو در مکان ایمن و قرار داشتن دسته دنده در موقعیت پارک P (گیربکس اتوماتیک یا CVT) یا دنده خلاص N (گیربکس معمولی) و درگیر بودن ترمز دستی اطمینان حاصل کنید.

1 دکمه "MENU" / "APPS" / "SET UP" در سیستم مسیریاب یا سیستم چندرسانه‌ای را فشار دهید.

2 در بعضی مدل‌ها: گزینه "Setup" روی صفحه "MENU" / "APPS" را انتخاب نمایید.

3 گزینه "Vehicle" روی صفحه "Setup" را انتخاب کنید و گزینه "Vehicle Customization" را انتخاب نمایید.

تنظیمات مختلف قابل تغییر است. برای اطلاع از جزئیات، لیست تنظیمات را مطالعه نمایید.

### مشخصه‌های قابل سفارشی‌سازی

برخی تنظیمات عملکردها همزمان با دیگر تنظیمات سفارشی‌سازی شده تغییر می‌کند. برای اطلاع از جزئیات بیشتر با نمایندگی مجاز تویوتا تماس حاصل نمایید.

① خودروهای مجهز به سیستم مسیریاب یا سیستم چندرسانه‌ای: تنظیمات قابل تغییر با استفاده از سیستم

مسیریاب یا سیستم چندرسانه‌ای

② تنظیمات قابل تغییر توسط نمایندگی مجاز تویوتا

تعریف سمبل‌ها: O = موجود ، - = نا موجود

مورد	عملکرد	تنظیمات پیش فرض	تنظیمات سفارشی سازی	①	②
قفل درب (← صفحه ۱۵۴، ۶۶۰)	عملکرد قفل درب وابسته به سرعت	روشن	خاموش	O	O
	عملکرد قفل درب وابسته به موقعیت دنده 7*	خاموش	روشن	O	O
	عملکرد باز نمودن قفل درب وابسته به موقعیت دنده 7*	خاموش	روشن	O	O
	عملکرد باز نمودن قفل درب وابسته به درب راننده	خاموش	روشن	O	O
درب پشتی برقی (← صفحه ۱۵۹)	زاویه باز شدن	5	4 - 1	O	O
	علامت فعال شدن (صدای آژیر)	روشن	خاموش	O	-
سیستم ورود و استارت هوشمند*1 (← صفحه ۱۳۱) و فرستنده کنترل از راه دور (ریموت) (← صفحه ۱۴۷)	علامت فعال شدن (فلاشرهای اضطراری)	روشن	خاموش	O	O
	عملکرد سیگنال (صدای آژیر) <sup>2,3*</sup>	سطح 7	خاموش	O	O
			سطح 1 تا 6		
	مدت زمان سپری شده قبل از فعال شدن عملکرد قفل اتوماتیک درب در صورتی که بعد از باز نمودن قفل درب باز نشده است	۳۰ ثانیه	۶۰ ثانیه	O	-



②	①	تنظیمات سفارشی سازی	تنظیمات پیش فرض	عملکرد	مورد
O	O	خاموش	روشن	سیستم ورود و استارت هوشمند	
O	-	نامحدود	۲ بار	تعداد دفعات عملکرد پی در پی قفل درب <sup>2*</sup>	سیستم ورود و استارت هوشمند <sup>1*</sup>
O	-	خاموش	روشن	آزیر یادآوری بازماندن درب (در صورت قفل بودن خودرو)	(← صفحه ۱۳۱)
O	-	خاموش	روشن	فرستنده کنترل از راه دور (ریموت)	فرستنده کنترل راه دور (ریموت)
O	-	دوبار فشار دادن	فشار دادن و نگه داشتن	عملکرد باز کردن درب پشتی برقی <sup>1*</sup>	(← صفحه ۱۴۷)
O	-	خاموش	روشن	عملکرد یادآوری باز ماندن سان روف	سان روف <sup>1*</sup> (← صفحه ۱۹۲)
O	O	2- تا 2	استاندارد	حساسیت سنسور نور <sup>1*</sup>	
O	-	طولانی	استاندارد	مدت زمان سپری شده قبل از روشن شدن خودکار چراغ‌های جلو <sup>1,4*</sup>	
O	-	۶۰ ثانیه ۹۰ ثانیه ۱۲۰ ثانیه	۳۰ ثانیه	چراغ- همراهی تا درب منزل <sup>1,2*</sup> (مدت زمان سپری شده قبل از خاموش شدن خودکار چراغ-های جلو)	سیستم کنترل اتوماتیک چراغ‌ها (← صفحه ۲۶۹)
O	-	خاموش	روشن	چراغ نور بالای اتوماتیک <sup>1*</sup> (عملکرد فعال شدن / غیرفعال شدن)	
O	-	خاموش	۳	مدت زمان چشمک زدن فلاشرهای تغییر مسیر (راه‌نما)	دسته راهنما (← صفحه ۲۶۵)

مورد		تنظیمات پیش فرض	تنظیمات سفارشی سازی	1	2
صفحه نمایشگر (← صفحه ۱۱۳)	چراغ نشانگر ECO (مصرف اقتصادی سوخت) <sup>*1,6</sup> (عملکرد فعال شدن / غیرفعال شدن)	روشن	خاموش	-	O
صفحه نمایش چند منظوره (تیپ A) <sup>*1</sup> (← صفحه ۱۱۰)	در صورت نمایش متوسط مصرف سوخت، صفحه نمایش تغییر می کند <sup>*7</sup>	گیج دمای مایع خنک کننده موتور	نمایش منطقه نشانگر ECO	-	O
	در صورت نمایش متوسط مصرف سوخت، صفحه نمایش تغییر می کند	گیج دمای مایع خنک کننده موتور	نمایش منطقه نشانگر ECO	-	O
	واحد اندازه گیری <sup>*1,6</sup>	Km (km/L)	Miles(MPG)	-	O
صفحه نمایش چند منظوره (تیپ B) <sup>*1</sup> (← صفحه ۱۱۵)	زبان <sup>*1,6</sup>	انگلیسی آمریکایی <sup>*8</sup>	فرانسه آلمانی اسپانیایی ایتالیایی روسی ترکیه ای	-	O
سیستم تهویه هوای مطبوع اتوماتیک <sup>*1</sup> (← صفحه ۳۵۸)	عملکرد کلید سیستم تهویه هوای مطبوع AUTO	روشن	خاموش	O	O
	تغییر وضعیت بین ورود هوای بیرون و گردش مجدد هوای داخل در ارتباط با عملکرد کلید "AUTO"	روشن	خاموش	O	O

②	①	تنظیمات سفارشی سازی	تنظیمات پیش فرض	عملکرد	مورد
O	O	خاموش	روشن	کنترل روشنایی چراغ‌های داخلی <sup>9*</sup>	روشنایی (← صفحه ۴۶۳)
O	O	۷/۵ ثانیه ۳۰ ثانیه	۱۵ ثانیه	مدت زمان سپری شده قبل از خاموش شدن چراغ‌های داخلی	
O	-	خاموش	روشن	عملکرد پس از قرار دادن سوئیچ موتور در موقعیت "Lock" (خودروهای فاقد سیستم ورود و استارت هوشمند) پس از قرار دادن سوئیچ موتور در موقعیت خاموش (خودروهای مجهز به سیستم ورود و استارت هوشمند)	
O	-	خاموش	روشن	عملکرد حین باز شدن قفل درها	
O	-	خاموش	روشن	عملکرد حین نزدیک شدن به خودرو در حال همراه داشتن سوئیچ الکترونیکی (خودروهای مجهز به سیستم ورود و استارت هوشمند)	
O	-	2 تا 2	استاندارد	حساسیت سنسور نور محیطی که برای کم نور کردن چراغ‌های صفحه نمایشگر و غیره <sup>1*</sup> به کار می‌رود.	
O	-	2 تا 2	استاندارد	حساسیت سنسور نور محیطی که برای پر نور کردن چراغ‌های صفحه نمایشگر و غیره <sup>1*</sup> به کار می‌رود.	

مورد	عملکرد	تنظیمات پیش فرض	تنظیمات سفارشی سازی	①	②
آژیر <sup>1,5*</sup> (← صفحه ۹۳)	تنظیم حساسیت سنسور ورود غیرمجاز هنگامی که پنجره باز است.	استاندارد	پایین	-	○
	در صورت باز نمودن قفل دربها با استفاده از سوئیچ معمولی (خودروهای مجهز به سیستم ورود و استارت هوشمند) آژیر را غیرفعال	خاموش	روشن	-	○

- \*1: در صورت مجهز بودن
- \*2: به جز کشور هنگ کنگ و سنگاپور
- \*3: مخصوص خودروهای مجهز به درب پشتی برقی / یا آژیر، تنظیمات پیش فرض "۵" است.
- \*4: به جز کشور آفریقای جنوبی
- \*5: تنظیماتی که فقط در کشور آفریقای جنوبی قابل تغییر است.
- \*6: تنظیماتی که به وسیله دکمه "DISP" قابل تغییر است. (← صفحه ۱۱۳، ۱۱۹)
- \*7: تنظیماتی که فقط در خودروهای مجهز به گیربکس اتوماتیک یا CVT قابل تغییر است.
- \*8: تنظیمات پیش فرض بر اساس کشورها متفاوت است.
- \*9: تنظیماتی که فقط در خودروهای مجهز به درب پشتی برقی و / یا آژیر قابل تغییر است.

## ■ سفارشی سازی خودرو

اگر پس از باز کردن قفل درب‌ها، آن‌ها بسته باقی بماند و عملکرد قفل اتوماتیک درب فعال گردد، براساس تنظیمات سیگنال عملکردی (اژیرها) (در صورت مجهز بودن) و سیگنال عملکردی (فلاشرهای اضطراری)، سیگنال‌ها ایجاد می‌شوند.

هشدار 

## ■ حین سفارشی سازی

از آنجاکه حین سفارشی سازی، موتور باید روشن باشد، از پارک خودرو در مکانی امن با تهویه مناسب اطمینان حاصل نمایید. در مکان‌های بسته همانند پارکینگ، ممکن است آگروز حاوی مونوکسید کربن (CO) خطرناک جمع شده و وارد خودرو شود که می‌تواند منجر به صدمات جسمی جدی یا حتی مرگ گردد.

توجه 

## ■ حین سفارشی سازی

برای جلوگیری از خالی شدن باتری، حین سفارشی سازی مشخصه‌ها، موتور را روشن نگه دارید.

## موارد مقدار دهی اولیه

پس از انجام مواردی همچون اتصال مجدد باتری یا انجام تعمیر و نگهداری روی خودرو، آیتم‌های زیر برای عملکرد عادی سیستم‌ها باید مقدار دهی اولیه شود.

مرجع	زمان مقدار دهی اولیه	مورد
صفحه ۵۳۵	• پس از تعویض روغن موتور	اطلاعات تعمیر و نگهداری روغن موتور (فقط موتور دیزلی)
صفحه ۱۶۳	• پس از اتصال مجدد یا تعویض باتری • پس از تعویض فیوز	درب پشتی برقی (در صورت مجهز بودن)
صفحه ۱۹۲	• پس از اتصال مجدد یا تعویض باتری • پس از تعویض فیوز	سان روف (در صورت مجهز بودن)
صفحه ۵۵۵	• در صورت تغییر اندازه لاستیک	سیستم هشدار فشار باد لاستیک (در صورت مجهز بودن)

پایگاه اطلاع رسانی

اگر این اتفاق افتاد چکار کنیم  
(بر طرف کردن مشکل).....۷۱۰



## اگر این اتفاق افتاد چکار کنیم (برطرف کردن مشکلات)

در صورتی که مشکلی داشتید، پیش از تماس با نمایندگی مجاز تویوتا موارد زیر را کنترل نمایید.

درب‌ها قفل نمی‌شوند، قفل درب‌ها باز نمی‌شود، درب‌ها باز یا بسته نمی‌شوند.



### سوئیچ‌تان را گم کرده‌اید.

- اگر سوئیچ‌ها یا سوئیچ‌های معمولی را گم کرده‌اید، سوئیچ‌های اصلی جدید یا سوئیچ معمولی جدید در نمایندگی مجاز تویوتا قابل ساخت است. (← صفحه ۱۲۹)
- خودروهای مجهز به سیستم ورود و استارت هوشمند
- اگر سوئیچ الکترونیکی را گم کرده‌اید، احتمال سرقت خودرو به شدت افزایش می‌یابد. بلافاصله با نمایندگی مجاز تویوتا تماس حاصل نمایید. (← صفحه ۱۳۰)



### قفل درب‌ها باز نمی‌شود یا درب‌ها قفل نمی‌شود.

- باتری سوئیچ ضعیف شده یا خالی شده است؟ (← صفحه ۵۶۸)
- خودروهای مجهز به سیستم ورود و استارت هوشمند:
- آیا سوئیچ موتور در وضعیت "IGNITION ON" قرار دارد؟
- حین قفل کردن درب‌ها، سوئیچ موتور را خاموش کنید (← صفحه ۲۳۲)
- خودروهای مجهز به سیستم ورود و استارت هوشمند:
- آیا سوئیچ الکترونیکی داخل خودرو است؟
- حین قفل کردن درب‌ها، از همراه داشتن سوئیچ الکترونیکی اطمینان حاصل نمایید.
- به دلیل شرایط امواج رادیویی، به درستی عمل نمی‌کند. (← صفحه ۱۳۹)

درب عقب باز نمی‌شود.



- آیا عملکرد قفل کودک فعال شده است؟  
زمانی که قفل کودک فعال شده باشد، درب عقب از داخل باز نمی‌شود. درب عقب را از بیرون باز کرده و سپس قفل کودک را غیر فعال نمایید. (← صفحه ۱۵۶)

اگر فکر می‌کنید مشکلی وجود دارد

موتور استارت نمی‌خورد



(خودروهای فاقد سیستم ورود و استارت هوشمند)

- خودروهای مجهز به گیربکس معمولی:  
آیا سوئیچ خودرو را حین فشار دادن کامل پدال کلاچ چرخانده‌اید؟ (← صفحه ۲۲۸)
- خودروهای مجهز به گیربکس با ضریب دنده پیوسته یا گیربکس اتوماتیک:  
آیا دنده در پارک P قرار دارد؟ (← صفحه ۲۲۸)
- آیا باتری خالی شده است؟ (← صفحه ۶۶۴)



### موتور استارت نمی خورد

#### (خودروهای مجهز به سیستم ورود و استارت هوشمند)

- آیا سوئیچ موتور را حین فشار دادن محکم پدال ترمز فشار داده‌اید؟ (← صفحه ۲۲۸)
- خودروهای مجهز به گیربکس با ضریب دنده پیوسته یا گیربکس اتوماتیک آیا دنده در پارک P قرار دارد؟ (← صفحه ۲۲۸)
- آیا سوئیچ الکترونیکی داخل خودرو قابل شناسایی است؟ (← صفحه ۱۳۵)
- آیا قفل غربلیک فرمان باز شده است؟ (← صفحه ۲۳۶)
- آیا باتری سوئیچ الکترونیکی ضعیف است یا خالی شده؟  
در این صورت به روش موقت موتور را استارت بزنید.  
(← صفحه ۶۶۱)
- آیا باتری خالی شده است؟ (← صفحه ۶۶۴)



#### حتی با فشار پدال ترمز (خودروهای مجهز به گیربکس با ضریب دنده پیوسته یا گیربکس

#### اتوماتیک) دنده از پارک P خارج نمی شود

- خودروهای فاقد سیستم ورود و استارت هوشمند:  
آیا سوئیچ موتور در موقعیت روشن "ON" قرار دارد؟  
اگر پس از فشار دادن پدال ترمز، حین قرار داشتن سوئیچ موتور در حالت روشن "ON" نمی‌توانید دنده را آزاد نمایید (← صفحه ۶۵۹)
- خودروهای مجهز به سیستم ورود و استارت هوشمند:  
آیا سوئیچ موتور در موقعیت روشن "IGNITION ON" قرار دارد؟  
اگر پس از فشار دادن پدال ترمز حین قرار داشتن سوئیچ موتور در حالت روشن "IGNITION ON" نمی‌توانید دنده را آزاد نمایید (← صفحه ۶۵۹)



پس از توقف موتور، غربلیک فرمان را نمی توان چرخاند.

- خودروهای فاقد سیستم ورود و استارت هوشمند:  
اگر سوئیچ از قفل فرمان بیرون کشیده شود، فرمان قفل می شود تا از سرقت جلوگیری شود. (← صفحه ۲۲۶)
- خودروهای مجهز به سیستم ورود و استارت هوشمند:  
برای جلوگیری از سرقت خودرو، فرمان بطور اتوماتیک قفل می شود (← صفحه ۲۳۵)



نمی توان با استفاده از شیشه بالابرهای برقی شیشه ها را باز و بسته نمود.

- آیا دکمه قفل شیشه بالابرها فشرده شده است؟  
اگر دکمه قفل شیشه بالابرها فشرده شود، شیشه بالابرهای برقی بجز شیشه بالابر راننده عمل نخواهد کرد (← صفحه ۱۸۷)



سوئیچ موتور به طور اتوماتیک خاموش می شود.

(خودروهای مجهز به سیستم ورود و استارت هوشمند)

- اگر برای مدتی طولانی خودرو در حالت تجهیزات جانبی "ACCESSORY"، یا روشن "IGNITION ON" ("موتور غیر فعال) باقی بماند، عملکرد خاموش شدن اتوماتیک سوئیچ موتور فعال می شود. (← صفحه ۲۳۵)



### حین رانندگی آژیر هشدار به صدا در می آید

- چراغ یادآوری کمربند ایمنی در حال چشمک زدن است  
آیا راننده و سرنشین جلو کمربند ایمنی خود را بسته‌اند؟ (← صفحه ۶۱۸)
  - چراغ اخطار سیستم ترمز روشن است  
آیا ترمز دستی آزاد شده است؟ (← صفحه ۲۶۷)
- بسته به موقعیت، انواع دیگر آژیرهای هشدار نیز ممکن است به صدا درآیند. (← صفحه ۶۱۵، ۶۲۷)



### آژیر فعال شده و بوق به صدا در می آید (در صورت مجهز بودن)

- آیا حین تنظیمات آژیر کسی درون خودرو درب را باز کرده است؟  
سنسور آن را شناسایی کرده و آژیر به صدا در می آید (← صفحه ۹۳)
- برای توقف صدای آژیر، سوئیچ موتور را در موقعیت روشن IGNITION ON قرار داده یا موتور را استارت بزنید.



### حین ترک خودرو آژیر اخطار به صدا در می آید.

- (خودروهای مجهز به سیستم ورود و استارت هوشمند)  
آیا پیغامی روی صفحه نمایش چند منظوره ظاهر شده است؟  
پیغام روی صفحه نمایش چند منظوره را بررسی نمایید. (← صفحه ۶۳۶)

- چراغ اخطار روشن شده یا پیغام هشدار نمایش داده می‌شود.
- حین روشن شدن چراغ اخطار یا نمایش پیغام هشدار، صفحه ۶۱۵، ۶۲۷ را مطالعه نمایید.



اگر فکر می‌کنید مشکلی وجود دارد

- اگر پنچر کرده‌اید
- خودرو را در مکانی امن متوقف کرده و لاستیک پنچر را با زاپاس تعویض نمایید. (← صفحه ۶۴۴)



- خوردو گیر کرده است
- مراحل گیر کردن خودرو در گل، آشغال یا برف را مطالعه نمایید. (← صفحه ۶۷۵)



### توجه

جهت اطلاع از قانون و آئین‌نامه اجرایی قانون حمایت از حقوق مصرف‌کنندگان خودرو به بخش خدمات پس از فروش در سایت [www.Irtoya.com](http://www.Irtoya.com) مراجعه نمایید.

جهت اطلاع از لیست اقلام تحویلی خودرو و مصرف سوخت شهری - ترکیبی - جاده‌ای به بخش محصولات در سایت [www.Irtoya.com](http://www.Irtoya.com) مراجعه نمایید.

لطفاً جهت استفاده از امداد جاده‌ای ایرتویا، با شماره ۰۲۱-۷۳۴۵۶ تماس گرفته و سپس عدد ۴ را شماره‌گیری نمایید.

### مشخصات کتاب :

عنوان و نام پدیدآور : راهنمای استفاده از خودروی روفور RAV4 / سفارش‌دهنده شرکت ایرتویا؛ ترجمه و تنظیم شرکت ویژستاران.

مشخصات نشر : تهران: شرکت ویژستاران، ۱۳۹۴.

مشخصات ظاهری: ۷۱۵ ص: مصور (بخشی رنگی).

شابک: ۹۷۸-۶۰۰-۹۵۱۲۲-۹-۴

وضعیت فهرست نویسی: فیپا

موضوع: اتومبیل تویوتا روفور

موضوع: اتومبیل تویوتا روفور -- نگهداری و تعمیر -- دستنامه‌ها

شناسه افزوده : شرکت ایرتویا

شناسه افزوده : شرکت ویژستاران

رده بندی کنگره : ۶۲۹/۲۲۴

TL۲۳۰/۵ /ت۹ر۲ ۱۳۹۴

شماره کتابشناسی ملی : ۳۹۹۱۲۷۳

ISBN:978-600-95122-9-4



9

786009

512294





***RAV4***

**Owner's manual**



گارانتی ایروتویا ضامن امنیت و آرامش